

DT-C2/d\_zg/0401

Łomna Las: 2021.11.23

(EN) EC/EU DECLARATION OF CONFORMITY  
(PL) DEKLARACJA ZGODNOŚCI WE/UE  
(RO) DECLARAȚIE DE CONFORMITATE CE/UE

(LV) EK/ES ATBILSTĪBAS DEKLARĀCIJA  
(LT) EB/ES ATITIKTIES DEKLARACIJA  
(CS) ES/EU PROHLÁŠENÍ O SHODĚ

(HU) EK/EU-MEGFELELŐSÉGI NYILATKOZATA

(EN) MANUFACTURER (PL) PRODUCENT (RO) PRODUCĂTOR (LV) RAŽOTĀJS (LT) GAMINTOJAS (CS) VÝROBCE (HU) GYÁRTÓ

**PROFIX Sp. z o.o. ul. Marywilska 34, 03-228 Warszawa**

(EN) Person who was authorized to develop technical documentation: (LT) Asmuo įgaliotas parengti techninę dokumentaciją:  
(PL) Osoba upoważniona do przygotowania dokumentacji technicznej: (CS) Osoba oprávněna připravit technickou dokumentaci:  
(RO) Persoana împuternicită pentru pregătirea documentației tehnice: (HU) Műszaki dokumentáció elkészítésére meghatalmazott személy:  
(LV) Persona atbildīga par tehniskās dokumentācijas sagatavošanu:

**Mariusz Rotuski, Centrum Dystrybucyjno-Handlowe PROFIX, ul. Dobra 3, Łomna Las, 05-152 Czosnów**

(EN) Cordless Jigsaw (PL) Wyrzynarka akumulatorowa (RO) Traforaj cu acumulator (LV) Akumulatora figūrzāģis (LT) Akumulatorinis siaurapjūklis (CS) Akumulátorová přímočará pila (HU) Akkumulátoros szűrófűrész

**VULCAN Concept VJR50**

M8203  
**20 V d.c. no: 0-2400**  
S2138 -...- S2519

(EN) The object of the declaration described above is in conformity with the relevant Union harmonisation legislation: (PL) Wymieniony powyżej przedmiot niniejszej deklaracji jest zgodny z odnosnymi wymaganiami unijnego prawodawstwa harmonizacyjnego: (RO) Obiectul declarației descris mai sus este în conformitate cu legislația relevantă de armonizare a Uniunii: (LV) Iepriekš aprakstītais deklarācijas priekšmets atbilst attiecīgajam Savienības saskaņošanas tiesību aktam (LT) Pirmiau aprašytas deklaracijos objektas atitinka susijusius derinamuosius Sąjungos teisės aktus: (CS) Výše popsaný předmět prohlášení je ve shodě s příslušnými harmonizačními právními předpisy Unie: (HU) A fent ismertetett nyilatkozat tárgya megfelel a vonatkozó uniós harmonizációs jogszabálynak:

(EN) 2006/42/EC (OJ L 157, 9.6.2006, p. 24–86); 2014/30/EU (OJ L 96, 29.3.2014, p. 79–106); 2011/65/EU of the European Parliament and of the Council of 8 June 2011 on the restriction of the use of certain hazardous substances in electrical and electronic equipment (OJ L 174, 1.7.2011, p. 88–110) change 2015/863/UE;  
(PL) 2006/42/WE (Dz.U. L 157 z 9.6.2006, str. 24–86); 2014/30/UE (Dz.U. L 96 z 29.3.2014, str. 79–106); 2011/65/UE z dnia 8 czerwca 2011 r. w sprawie ograniczenia stosowania niektórych niebezpiecznych substancji w sprzęcie elektrycznym i elektronicznym (Dz.U. L 174 z 1.7.2011, str. 88–110), zmiana 2015/863/UE;  
(RO) 2006/42/CE (JO L 157, 9.6.2006, p. 24–86); 2014/30/UE (JO L 96, 29.3.2014, p. 79–106); 2011/65/UE a Parlamentului European și a Consiliului din 8 iunie 2011 privind restricțiile de utilizare a anumitor substanțe periculoase în echipamentele electrice și electronice (JO L 174, 1.7.2011, p. 88–110) schimbare 2015/863/UE;  
(LV) 2006/42/EK (OV L 157, 9.6.2006., 24./86. lpp.); 2014/30/ES (OV L 96, 29.3.2014., 79./106. lpp.); 2011/65/ES ( 2011. gada 8. jūnijs) par dažu bīstamu vielu izmantošanas ierobežošanu elektriskās un elektroniskās iekārtās (OV L 174, 1.7.2011., 88./110. lpp.) maiņa 2015/863/UE;  
(LT) 2006/42/EB (OL L 157, 2006 6 9, p. 24–86); 2014/30/ES (OL L 96, 2014 3 29, p. 79–106); 2011/65/ES 2011 m. birželio 8 d. dėl tam tikrų pavojingų medžiagų naudojimo elektros ir elektroninėje įrangoje apribojimo (OL L 174, 2011 7 1, p. 88–110); pokytis 2015/863/UE;  
(CS) 2006/42/ES (Úř. věst. L 157, 9.6.2006, s. 24–86); 2014/30/EU (Úř. věst. L 96, 29.3.2014, s. 79–106); 2011/65/EU ze dne 8. června 2011 o omezení používání některých nebezpečných látek v elektrických a elektronických zařízeních (Úř. věst. L 174, 1.7.2011, s. 88–110) změna 2015/863/UE;  
(HU) 2006/42/EK (HL L 157, 2006.6.9., 24–86. o.); 2014/30/EU (HL L 96., 2014.3.29., 79–106. o.); 2011/65/EK irányelve (2011. június 8.) egyes veszélyes anyagok elektromos és elektronikus berendezéseiben való alkalmazásának korlátozásáról (HL L 174., 2011.7.1., 88–110. o.) változás 2015/863/UE;

(EN) References to the relevant harmonised standards used or references to the other technical specifications in relation to which conformity is declared:  
(PL) Odniesienia do odnosnych norm zharmonizowanych, które zastosowano, lub do innych specyfikacji technicznych, w stosunku do których deklarowana jest zgodność:  
(RO) Trimiteri la standardele armonizate relevante folosite sau trimeri la celelalte specificații tehnice în legătură cu care se declară conformitatea:  
(LV) Atsauces uz attiecīgajiem izmantotajiem saskaņotajiem standartiem vai uz citām tehniskajām specifikācijām, attiecībā uz ko tiek deklarēta atbilstība:  
(LT) Susijusių taikytų darniųjų standartų nuorodos arba kitų techninių specifikacijų, pagal kurias buvo deklaruota atitiktis, nuorodos:  
(CS) Odkazy na příslušné harmonizované normy, které byly použity, nebo na jiné technické specifikace, na jejichž základě se shoda prohlašuje:  
(HU) Az alkalmazott harmonizált szabványokra való hivatkozás vagy az azokra az egyéb műszaki leírásokra való hivatkozás, amelyekkel kapcsolatban megfelelőségi nyilatkozatot tették.

EN 62841-1:2015 EN 62841-2:11:2016  
EN 55014-1:2017+A11:2020 EN 55014-2:2015  
IEC 62321-3-1:2013 IEC 62321-6:2015 IEC 62321-7-1:2015 IEC 62321-7-2:2017 IEC 62321-4:2013+A1:2017 IEC 62321-5:2013 IEC 62321-8:2017

**Mariusz Rotuski**  
Pełnomocnik Zarządu ds. Certyfikacji  
Representative of the Board for Certification

(EN) This declaration of conformity is issued under the sole responsibility of the manufacturer. (PL) Niniejsza deklaracja zgodności wydana zostaje na wyłączną odpowiedzialność producenta. (RO) Prezenta declarație de conformitate este emisă pe răspunderea exclusivă a producătorului. (LV) Šī atbilstības deklarācija ir izdota vienīgi uz šāda ražotāja atbildību. (LT) Atitikties deklaracija išduota tik gamintojo atsakomybe. (CS) Toto prohlášení o shodě vydal na vlastní odpovědnost výrobce. (HU) E megfelelőségi nyilatkozat a gyártó kizárólagos felelősségére kerül kibocsátásra.

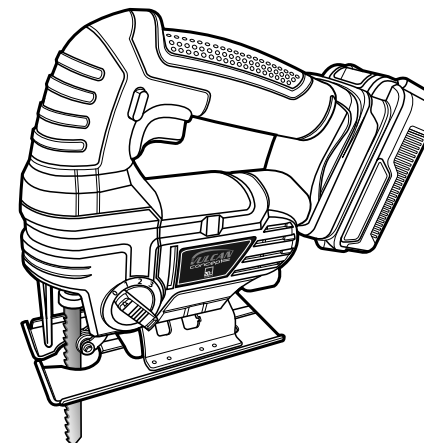

**VJR50**

<b>EN</b> Operating instruction	CORDLESS JIGSAW.....	5
<b>PL</b> Oryginalna instrukcja obsługi	WYRZYNARKA AKUMULATOROWA.....	11
<b>RU</b> Инструкция по эксплуатации	АККУМУЛЯТОРНЫЙ ЛОБЗИК .....	18
<b>RO</b> Instrucții de folosire	TRAFORAJ CU ACUMULATOR .....	26
<b>LT</b> Naudojimo instrukcija	AKUMULIATORINIS SIAURAPJŪKLIS .....	32
<b>CS</b> Návod na obsluhu	AKUMULÁTOROVÁ PŘÍMOČARÁ PILA .....	38
<b>LV</b> Lietošanas instrukcija	AKUMULATORA FIGŪRZĀĢIS.....	44
<b>HU</b> Használati utasítások	AKKUMULÁTOROS SZŰRÓFŪRÉSZ.....	51

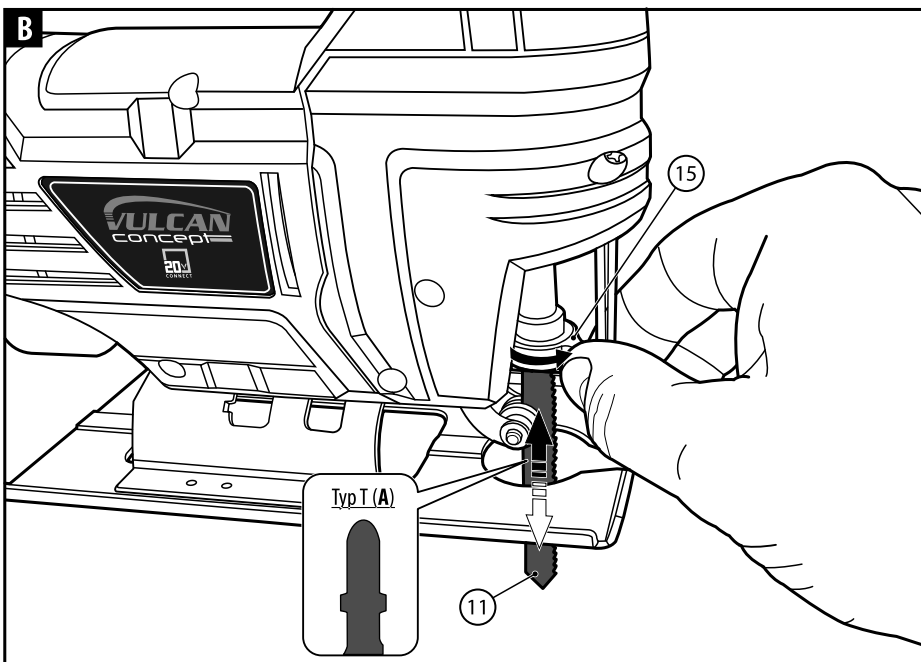
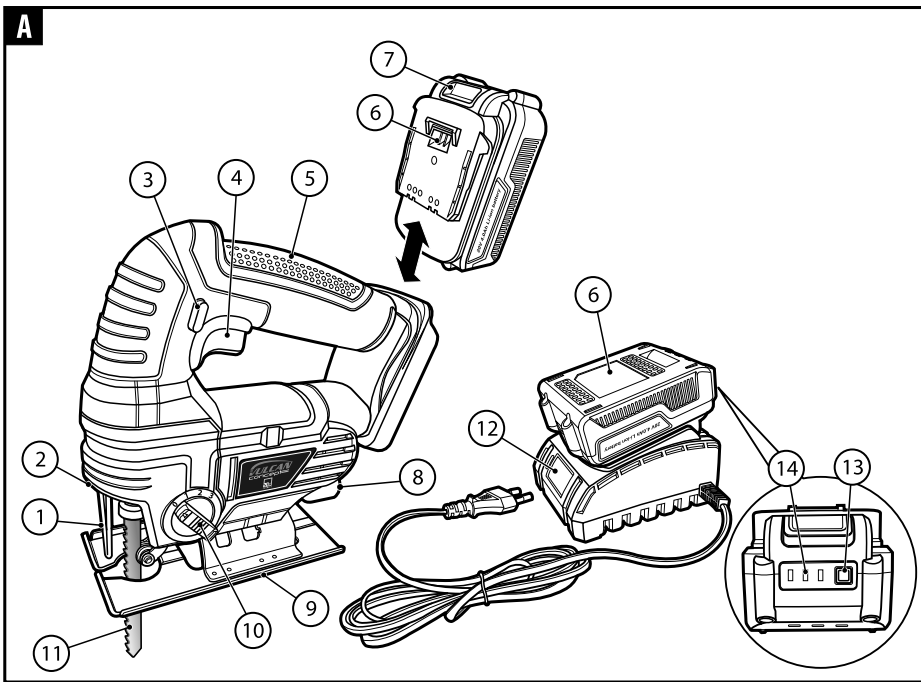

■ Rendszeresen ellenőrizze a szűrőfűrész és a talp rögzítő csavarjainak az állapotát. Szükség esetén húzza meg.

A munka végeztével ajánlatos sűrített levegővel átfújni a szellőzőnyílásokat és a fűrészlap befogóját. Ez megelőzi a csapágyak sérülését, eltávolítja a motort hűtő friss levegő bevezetését akadályozó port.

A berendezést enyhén szappanos, nedves törlőkendővel kell tisztítani, majd szárazra törölni.

Semmilyen tisztítószert vagy oldószert ne használjon; sérülést okozhatnak a berendezés műanyag elemeiben.

Ügyeljen arra, hogy ne jusson be víz a szerszám belsejébe.

A töltőt csak száraz törlőkendővel szabad tisztítani.

#### SZÁLLÍTÁS:

Az elektromos szerszámot a nedvesség, a por és az apró részecskék okozta szennyeződéstől védő szállító kofferben kell szállítani és tárolni, különösen a szellőző nyílásokat kell bebiztosítani. A gép belsejébe kerülő apró részecskék a motor károsodását okozhatják.

Ha eltávolítja az akkumulátort a készülékből a szállítás vagy tárolás idejére, győződjön meg róla, hogy nem zárnak rövidre az akkumulátor érintkezői. Távolítsa el a bőröndből, szerszámcsatlákból vagy a szállítótárolóból a fémtárgyakat, pl. kötőcsavarokat, szögeket, csatokkat, szétszórta bifejeket, drótokat vagy fémreszelékeket, vagy más módon előzze meg ezen elemek akkumulátorral való érintkezését.

#### GYÁRTÓ:

PROFIX Sp. z o.o., Marywilka u. 34, 03-228 Varsó, LENGYELORSZÁG

Ez a gép megfelel a nemzeti és európai szabályoknak, valamint a biztonsági előírásoknak.

**FIGYELEM!** Műszaki problémák esetén lépjen kapcsolatba a márkaszervizzel. Minden javítást szakképzett személy végezhet, kizárólag eredeti cserealkatrészt használva!

#### TÍPIKUS MEGHIBÁSODÁSOK ÉS AZOK ELTÁVOLÍTÁSA:

MEGHIBÁSODÁS	LEHETSÉGES OK	HIBA ELTÁVOLÍTÁSA
A szűrőfűrész nem működik.	Nincs tápellátás, sérült motor vagy kapcsológomb.	Ellenőrizze az akkumulátor töltöttségét, szükség esetén tölteni vagy újra cserélni. Ha továbbra sem működik az elektromos szerszám, küldje be a garanciakártyán megadott című szervizbe.
Zavar a motor működésében.	Lemerült elem. Elkopott szénkefék.	Töltse fel az akkumulátort. Cseréltesse ki a szénkeféket a szervizben.



A PROFIX cég politikája az, hogy folyamatosan tökéletesítse termékeit, ezért fenntartja magának azt a jogot, hogy a termék specifikációját előzetes tájékoztatás nélkül módosítsa. A használati utasításokban megjelölt ábrák csak példák, ezek kicsit eltérhetnek a megvásárolt eszköz valódi arculatától.

Az alábbi útmutatót szerzői jogok védik. Annak másolása / sokszorosítása a Profix Sp. z o.o. cég írásos beleegyezése nélkül tilos.

#### PIKTOGRAMOK:

A névleges táblázatban szereplő rajzok magyarázata:



– «Bekapcsolás és működtetés előtt olvassa el a használati utasításokat!»



– «Övni az akkumulátort a magas hőmérséklettel, pl. az állandó napsugárzástól.»



– «Tilos az akkumulátort tűzbe dobni.»



– «Tilos az akkumulátort vízbe dobni.»



– «Kizárólag beltéri használatra.»

#### KÖRNYEZETVÉDELLEM:



**FIGYELEM!** Ez a jel azt jelöli, hogy a használt készüléket tilos egyéb hulladékkal egy helyen elhelyezni (pénzbüntetés terhe mellett). Elektromos és elektronikus gépek veszélyes alkotórészei negatívan befolyásolják a környezetet és az emberek egészségét.

az emberek egészségét.

Minden háztartásnak hozzá kell járulnia a használt készülékek visszanyeréséhez és újrahasznosításához. Úgy Lengyelországban, mint Európában megszervezik vagy már létezik a használt készülékek gyűjtési rendszere, melynek keretében az adott készülék minden értékesítési helyén kötelesek átvenni a használt készüléket. Ezenkívül léteznek ilyen típusú készülékek gyűjtő központjai is.



Speciális befogó (15) gyors fűrészlap beszerelést garantál.

- Húzza le a befogó állító kerekét (15) a nyíl irányába (B. ábra) úgy, hogy a rögzítő retesz párhuzamos legyen a szűrőfűrész tengelyével.
- Helyezze be fogazattal kifelé ellenállásig a kiválasztott fűrészlapot (11) a befogó reteszbe (15). Engedje el a befogó állító kerekét, mely automatikusan reteszeli a fűrészlapot.



**FIGYELEM!** Ellenőrizze, hogy megfelelően rögzítette a fűrészlapot. A lazán álló fűrészlap kieshet és testi sérülést okozhat a kezelőszemélyben.

- A fűrészlap kioldásához húzza el a befogó állító kerekét (15) a nyíl irányába és vegye ki a fűrészlapot.

**FIGYELEM:** Ne mozgassa az éppen használt és leállított fűrészlapot, még forró lehet és sérülést okozhat. Használjon védőkesztyűt.

#### HASZNÁLAT:

##### ■ Bekapcsolás/kikapcsolás

Az elektromos szerszám bekapcsolásához előbb nyomja meg a fogantyú (5) bal vagy jobb oldalán lévő biztonsági gombot (3), majd nyomja meg a kapcsológombot (4).

A kapcsológomb (4) fokozatmentes fordulatszám szabályozással rendelkezik. Ezáltal a megmunkált anyagtól és a munkafeltételtől függően választhatja ki a vágás sebességét, ami a gyakorlatban vágás során derül ki.

A fordulatszám a kapcsológomb megnyomásának az erősségével együtt fog növekedni vagy csökkenni.

A szűrőfűrész kikapcsolásához engedje el a kapcsológombot (4).

##### ■ Előtölés (ingamozgás) szabályozása

A fűrész jobb oldalán található a szűrőfűrész fej ingamozgás szabályozó kapcsoló (10) (bevágás funkció). Ez a plusz funkció lehetővé teszi a vágás optimalizálását a konkrét anyag megmunkálása során.

Az előtölés négy fokozatban állítható a kapcsolóval (10). A kapcsoló átváltása bekapcsolt berendezés mellett lehetséges:

**0 fok** - Kikapcsolt oszcilláció

**1 fok** - Kis oszcilláció

**2 fok** - Közepes oszcilláció

**3 fok** - Nagy oszcilláció

#### Javasolt:

- Az előtölés oszcillációt annál kisebbre kell állítani, esetleg teljesen ki kell kapcsolni, minél simábbnak kell lennie a vágott élnek.
- Vékony anyagok, pl. lemezek megmunkálása során kapcsolja ki az előtölés funkciót.
- Kemény anyagokban, pl. az acél, kis előtöléssel dolgozzon.
- Puha anyagnál és a szálak irányába történő fűrészelés esetén maximális előtöléssel dolgozzon.
- Penge típusú fűrészlap használata esetén javasolt kikapcsolni az előtölést.

Az optimális munkaparaméterek igazából a gyakorlatban derülnek ki.

Fém vágásakor hordjon fel a vágásvonal hosszában hűtő-kenőanyagot.

##### ■ Érintkezésvédő burkolat

A készülékre helyezett érintkezésvédő (1) megelőzi a fűrészlap véletlenszerű megérintését a munkavégzés során és azt nem szabad eltávolítani.

##### ■ Kivágás

Fúrjon ki a fúróval 10 mm nyílást a vágott területen. Vezesse be a

szűrőfűrész fűrészlapját a nyílásba és kezdje meg a kivágást.

##### ■ Mélységi vágás (lásd az C-D. ábrát)



**FIGYELEM:** Mélységi vágás során csak puha anyagokat lehet megmunkálni, mint a fa, gipszkarton lemezek és ehhez hasonló anyagok!

Mélységi vágáshoz csak rövid fűrészlapokat szabad használni. A mélységi vágás csak 0°-es vágással lehetséges.

Helyezze le az elektromos szerszámot a talp elülső élével (9) a megmunkált anyagra és kapcsolja be. Szabályozható löketségű elektromos szerszámok esetében válassza ki a maximális löketségűt.

Nyomja erősen az elektromos szerszámot a megmunkált anyagra és vezesse be lassan a fűrészlapot a megmunkált anyagba. Mivel csak a talp (9) fekszik teljes felületével a megmunkált anyagon, vágja tovább a vágási vonal mentén.

##### ■ Íves vágás (lásd az E. ábrát)

A szűrőfűrész lehetővé teszi a 0° - 45° tartományban bal- vagy jobb irányban végzett íves vágást.

**FIGYELEM!** A szűrőfűrész talp beállítási szögének a módosítása előtt (9) távolítsa el az akkumulátort a berendezésből.

A szűrőfűrész talpa (9) gyárilag közép-pozícióra van állítva (0°). Az íves vágáshoz lazítsa meg a csavarokat (16) a szűrőfűrész talp lemezén (9) egy csavarhúzóval. A talp enyhe hátrafelé történő elmozdítása után beállíthatja a kívánt, fentebb megadott tartományú szöget a skála segítségével (17). A talp megfelelő beállítása után tolja előre a talpat és húzza meg a csavarokat.



**FIGYELEM!** Ellenőrizze, hogy a szűrőfűrész talpa mozdulatlan-e. A mozgó, meglazult talp munkavégzés során bekövetkező balesethez vezethet.

##### ■ Segédvilágítás

A szűrőfűrész kiegészítő segédvilágítás (2) van felszerelve a vágási ponthoz, amely a kapcsoló (4) megnyomásakor bekapcsol.

##### ■ Útmutatók

Szűrőfűrész használatával kapcsolatos alapvető szabályok:

- az anyagot mérsékelt erőt kifejtve kell elvágni, ne tegye ki a fűrész túlzott terhelésnek;
- a szűrőfűrészre kifejtett túlzott terhelés a fűrészlap le-fel mozgásának a lassulását vagy leállítását, és ezáltal a vágás lassulását vagy leállítását okozhatja;
- vágás során a fűrész talpának teljes felületével érintkeznie kell a megmunkált anyagnak;
- formaidom kemény anyagban való kivágása előtt előbb fúrjon egy lyukat az anyagba, ami lehetővé teszi a fűrészlap behelyezését. Ellenkező esetben fennáll a visszarusítás és a fűrészlap eltörésének a kockázata;
- éles szöglet alkotó vonal vagy kis sugarú ívekből álló vonal vágásakor lehetőleg keskeny fűrészlapot használjon és kapcsolja ki az ingamozgást elősegítő fejet.

##### TÁROLÁS ÉS KARBANTARTÁS:

A berendezést gyermekektől elzárva tárolni, tiszta állapotban tartani, óvni a nedvességtől és a portól. A tárolási feltételeknek lehetetlenné kell tenniük a gép mechanikus sérülését és a káros légköri tényezők hatását.

A szűrőfűrész alapjaiban véve nem igényel speciális karbantartási műveletet. Ugyanakkor a fűrészlap vezetőgörgőinek időszakszerű megújítása meghosszabbítja az élettartamát.

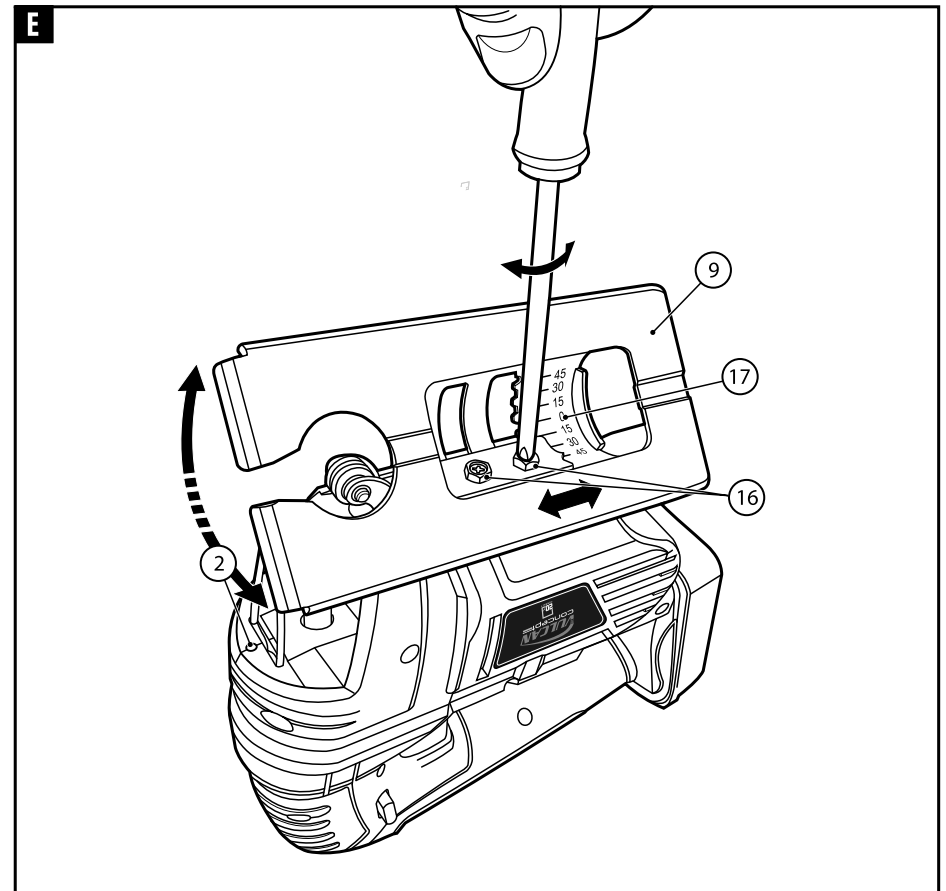
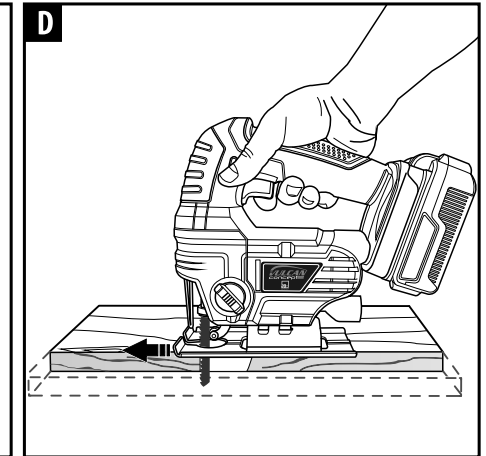
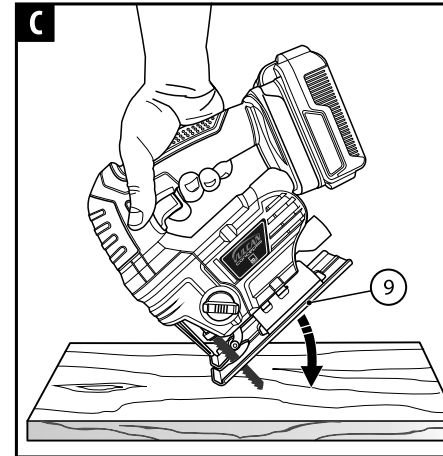

# 20V CONNECT

VJV10AL



VJV10



EN

**CONNECT 20V** lets you power several power tools with a single battery. Choose one of our tools, batteries, and chargers and expand your workshop with **CONNECT 20V**.

PL

**CONNECT 20V** pozwala zasilać kilka elektronarzędzi za pomocą jednego akumulatora. Wybierz narzędzie, akumulator i ładowarkę z naszej oferty, a potem rozszerzaj swój zestaw narzędzi **CONNECT 20V**.

RU

**CONNECT 20V** позволяет запитывать несколько электроинструментов с помощью одной батареи. Выберите инструмент, аккумулятор и зарядное устройство из нашей oferty, а затем расширяйте свой набор инструментов **CONNECT 20V**.

RO

**CONNECT 20V** permite alimentarea câtorva unelte electrice cu ajutorul unui singur acumulator. Selectați unelta, acumulatorul și încărcătorul din oferta noastră, iar apoi lărgiți setul dumneavoastră de unelte **CONNECT 20V**.

LV

**CONNECT 20V** dod iespēju barot vairākus elektroinstrumentus ar vienu akumulatoru. No mūsu piedāvājuma izvēlies instrumentu, akumulatoru un lādētāju, un pēc tam paplašini savu instrumentu komplektu ar **CONNECT 20V**.

CS

**CONNECT 20V** umožňuje napájet několik elektronářadí s použitím jednoho akumulátoru. Zvolte si nářadí, akumulátor a nabíječku z naší nabídky a následně rozšířte soubor svého elektronářadí **CONNECT 20V**.

HU

A **CONNECT 20V** több elektromos szerszám töltését is lehetővé teszi egy akkumulátorral. Válassz ki a szerszámot, az akkumulátort és a töltőt az ajánlatunkból, majd bővítsd a **CONNECT 20V** elektromos szerszámaidat.

VJS40



VJR50



VJP60



VJPS70



VJK11



VJL12



VJL13



VJG14



VJ1LD



VJ2AK



VJ4AK



LT

**CONNECT 20V** gali maitinti kelis elektros įrankius, panaudojant vieną akumuliatorių. Iš mūsų asortimento išsirinkite elektros įrankį, akumuliatorių ir įkroviklį, o po to praturtinkite savo rinkinį **CONNECT 20V**.

8. Elszívó idom
9. Szabályozható talp (0° - 45°)
10. Ingamozgás kapcsoló
11. Fűrészlap
12. Töltő\*
13. Akku töltési szint jelző gomb\*
14. Akku töltési szint jelző\*

**B. ábra:** 15. Fűrészlap befogó

**E. ábra:** 16. Talprögzítő csavarok

17. Ferdeszög skála

**\*A leírt vagy bemutatott termék nem része a berendezés alapfelszereltségének. A további kiegészítők komplett választékát a katalógusunkban találod.**

#### MŰSZAKI ADATOK:

Áramfeszültség	20 V d.c.	
Forgási sebesség teher nélkül	$n_n = 0-2400$ /perc	
Lökethossz	20 mm	
Ívvágás	0° - 45°	
Max. vágásmélység	fa	56 mm
	acél	6 mm
Súly (elemek nélkül)	1,5 kg	
Hangnyomás szint (LpA)	97,93 dB(A)	
Hangerő szint (LWA)	86,93 dB(A)	
$K_{vibr}$ , $K_{LWA}$ bizonytalanság	3 dB(A)	
<b>EN 62841 szabvány szerinti rezgés</b>	vágás fában $a_{h,b}$	3,57 m/s <sup>2</sup>
	vágás fémben $a_{h,w}$	4,14 m/s <sup>2</sup>
K bizonytalanság	1,5 m/s <sup>2</sup>	
Javasolt akkumulátor Li-ion 20V: <b>VJ2AK</b> (2Ah), <b>VJ4AK</b> (4Ah)		
Javasolt töltő: <b>VJ1LD</b> (1h)		

Az említett vibrációs szint reprezentatív az elektromos készülék használata szempontjából. Amennyiben az elektromos készülék más célból vagy egyéb munkaeszközzel kerül használatra, illetve ha karbantartása nem megfelelő, a vibrációs szint eltérhet a megjelölttől. A fent említett okok a vibrációs expozíció szintje növekedéséhez vezethetnek a működés teljes ideje alatt.

Kiegészítő védelmi eszközöket kell használnia, melyek célja a vibrációs expozíció kezelése gyakorolt hatásaitól való védelem, mint pl.: Elektromos készülék és munkaeszközök karbantartása, a kezek megfelelő hőmérsékletének biztosítása, a munkatevékenységek sorrendjének megállapítása.

A megadott rezgésszint és a megadott zajkibocsátás mérése szabványos vizsgálati módszerrel történt és felhasználhatók a szerszámok összehasonlítására.

A megadott rezgésszint és a megadott zajkibocsátás felhasználható a kezdeti expozíció megállapítására.

#### Figyelmeztetések:

Az elektromos szerszám tényleges használata során a rezgésszint és a zajkibocsátás eltérhet a megadott értékektől, attól függően, hogyan használja a szerszámot, különösen függ a megmunkált anyag típusától.

A kezelőszemély biztonsága érdekében meg kell határozni a biztonsági intézkedéseket, melyek a valós használat alatti expozíció megbecsülésén

alapszik (figyelembe véve a művelet összes folyamatát, amikor a szerszám ki van kapcsolva, és amikor üresjáraton van, a kioldási idő kivételével).

#### A MUNKAVÉGZÉS MEGKEZDÉSE ELŐTT:

1. Minden használat előtt ellenőrizni, hogy a berendezés mozgó részei megfelelően működnek és nincsenek elakadva, elrepedve vagy megsérülve, ami hatással lehet a berendezés megfelelő működésére. A sérült berendezést használat előtt meg kell javíttatni.
2. A már megmunkált fában történő vágásokor vigyázzon az anyagban lévő idegen anyagokra, pl. szegek, csavarok stb.

#### ■ Az akkumulátor töltése:

**FIGYELEM!** A berendezés akkumulátor és töltő nélkül kerül kiszállításra. Szükség esetén vásárolható 2.0Ah **VJ2AK** vagy 4.0Ah **VJ4AK** akkumulátor és megfelelő **VJ1LD** (1-2 óra töltési idővel) töltő.

A töltési szintet az akkumulátor töltési szint kijelző gomb megnyomásával ellenőrizhető (13). Egy világító LED dióda alacsony töltési szintet, két világító dióda közepes szintet jelez, három világító dióda az akkumulátor teljes feltöltését jelzi. Használat előtt teljesen fel kell tölteni az akkumulátort.

#### VJ1LD Töltő

A **VJ1LD** töltővel történő első töltés esetén legalább 1 óra hosszú töltés ajánlott (2,0Ah **VJ2AK** akkumulátor), vagy 2 óra (4,0Ah **VJ4AK** akkumulátor).

1. Nyomja meg az akkumulátor reteszelő gombot (7) és vegye ki az akkumulátort (6) a szűrőfűrészből (lásd az **A.** ábrát).
2. Csatlakoztassa az akkumulátort (6) a töltőre (12).
3. Csatlakoztassa a töltő dugaszát a 220-240V, 50Hz hálózati aljzatba.

#### ■ Akkumulátor töltés jelzése

A töltő világító zöld LED diódája arról tájékoztat, hogy a töltő csatlakoztatva van a tápforrásra. Az akkumulátor csatlakoztatása után kigyullad a piros dióda, mely arról tájékoztat, hogy a töltés folyamatban van.

Amikor az akkumulátor teljesen feltöltődik, elalszik a piros dióda és kigyullad a zöld dióda.

**A töltés végetével kapcsolja le a töltőt a hálózatról és vegye ki az akkumulátort.**

**FIGYELEM!** A töltés során az akkumulátor enyhén felmelegedhet, ez normál jelenségnek tekinthető.

A lítiumos-ions akkumulátort bármikor utántöltheti, ez nem csökkenti annak élettartamát. A töltési folyamat félbeszakítása nem növeli az akkumulátor cellák sérülésének a kockázatát.

#### ■ A fűrészlap behelyezése (lásd a **B.** ábrát)

A szűrőfűrészhez a kereskedelemben kapható minden T típusú fűrészlap használható (A Profix katalógus szerinti A típusú). A gyártók által ajánlott fűrészlapok kompletten, a rendeltetéstől függően, nagyságban és vágófog típusban térhetnek el egymástól. A fűrészlap csomagolásán vagy a mellékelt szórólapon általában fel van tüntetve az egyes pengék rendeltetési célja. Maguk a fűrészlapok színjelöléssel is rendelkezhetnek, eltérő színnel megjelölve a különböző vágott anyagot.

**FIGYELEM!** A fűrészlap beszerelése és minden karbantartási művelet előtt távolítsa el az akkumulátort a készülékből.

A fűrészlap behelyezésekor védőkesztyűt kell viselni. A fűrészlap megérintésekor fennáll a sérülés veszélye.



biztonságosan félreteheti az elektromos szerszámot.

- l) **Kapcsolja le a gépet az akkumulátorról a munkavégzés során tartott szünet alatt, a fűrészlapok cseréjekor, a gép javítása, tisztítása és beállítása előtt.**



**FIGYELMEZTETÉS!** Az akkumulátorok és töltők biztonságos használata

**Az akkumulátorok használata:**

- a) **Kizárólag a gyártó által megadott specifikációnak megfelelő akkumulátort szabad használni. Más akkumulátor használata az akkumulátor megrepedését és szétesését, testi sérülést vagy tüzet okozhat.**
- b) **FIGYELEM:** Az akkumulátor sérülése és helytelen használata esetén robbanógázok kibocsátására is sor kerülhet. Az akkumulátort mindig távol kell tartani a lángtól és megfelelő szellőzést kell biztosítani a töltés során. Nem szabad hosszabb ideig olyan környezetben hagyni, ahol magas hőmérséklet uralkodik (napsütötte helyeken, fűtőtestek közelében vagy más olyan helyen, ahol a hőmérséklet meghaladja a 40 fokot).
- c) **Az akkumulátor töltését 15-25 °C közötti hőmérsékleten kell végezni.**
- d) **Kizárólag a gyártó által ajánlott töltőt szabad használni. Más típusú akkumulátor töltésére szolgáló töltő használata tűzveszélyes.**
- e) **Óvja az akkumulátort a víztől és a nedvességtől.**
- f) **Amennyiben egymás után egynél több akkumulátort szeretne feltölteni, a töltések között 30 perc szüneteket kell tartani.**
- g) **Semmilyen esetben sem szabad felnyitni az akkumulátort.**
- h) **Kedvezőtlen feltételek esetén előfordulhat, hogy az akkumulátorból folyadék szivároghat ki; kerülni kell a folyadék bőrrel való érintkezését, az érintkezés helyét vízzel lemosni. Ha a folyadék szembe kerül, orvoshoz kell fordulni.**

*Az akkumulátorból kifolyó folyadék irritációt vagy megégést okozhat.*

i) **Amikor nem használja az akkumulátort, akkor azt távol kell tartani a fémtárgyaktól, mint gémpapocsa, pénzérme, kulcs, szög, csavar és más apró fémtárgyak, amelyek rövidre zárhatják az akkumulátor pólusait. Az akkumulátor pólusainak rövidzárlata megégetést vagy tüzet okozhat.**

j) **Tilos az akkumulátort tűzbe dobni.**

k) **Tilos a sérült akkumulátort tölteni.**



*Az akkumulátor újratölthető, környezetre káros lítiumot tartalmaz.*

*Az élettartama lejártá után a természetes környezetre vonatkozó szabályok alapján megsemmisíteni.*

*E célból vegye ki a teljesen lemerült akkumulátort az elektromos szerszámból, adja le egy akkumulátor begyűjtő helyen vagy az üzletben, ahol azt megvásárolta.*

**A töltő használata:**

- a) **Kizárólag a gyártó által ajánlott töltőt szabad használni. Más típusú akkumulátor töltésére szolgáló töltő használata tűzveszélyes.**
- b) **Tilos a töltőt felnyitni.**
- c) **A töltő kizárólag beltéri használatra szolgál. Óvni a víztől és a nedvességtől.**
- d) **Csak 15-25 °C közötti hőmérsékleten tölteni.**
- e) **Semmilyen fémelemet nem szabad a töltőbe helyezni.**

### ASZÚRÓFŰRÉSZ FELÉPÍTÉSE ÉS RENDELITETÉSE:

Az akkumulátoros szűrőfűrész elektronikus fordulatszám szabályozással rendelkezik. A fordulatszám szabályozás lehetősége és a 4 fokozatú fűrészlap löketség szabályozás optimális vágási hatékonyságot garantál.

A szűrőfűrész fában és faalapú anyagokban, műanyagban, fémben, csempeken és gumiban végzett kivágások és szabások elvégzésére szolgál. A vágás a megmunkált anyag szerint kiválasztott megfelelő fűrészlappal történik.

A szerszám egyenes és 45°-os ferdevágásra alkalmas. Házi és közepes intenzitású ipari munkálatokra szolgál. A berendezés nem alkalmas nehéz feltételek mellett, hosszú ideig történő munkavégzésre.

**Tilos a szerszámot olyan munkálatokhoz használni, amelyek professzionális szerszám használatát igénylik.**

A berendezés minden fentebb megadott rendeltetéstől eltérő használata tilos és az a garancia megszűnését eredményezi, illetve felmenti a gyártót az ilyen nemű használat okozta károk felelőssége alól.

A berendezés sajátkezü átalakítása felmenti a gyártót a felhasználóban és a környezetben keletkezett sérülések és károk felelőssége alól.

A szűrőfűrész helyes használata kiterjed annak karbantartására, tárolására, szállítására és javítására.

A szűrőfűrész kizárólag a gyártó által kijelölt szakszervezetben javítható. Az akkumulátoros berendezéseket kizárólag erre feljogosított személyek javíthatják.

A rendeltetésnek megfelelő használat ellenére sem lehet teljesen kizárni a maradékkockázat meghatározott tényezőit. A gép szerkezetére és felépítésére való tekintettel a következő veszélyhelyzetek léphetnek fel:

- A fűrészlap megérintése a munkavégzés során a szűrőfűrész nem védett területén;
- Égési sérülés a fűrészlap cseréjekor. (A munkavégzés során a fűrészlap rendkívül felhevül, az égési sérülések elkerülése végett a fűrészlap cseréje során védőkesztyűt kell viselni);
- a megmunkált anyag vagy a megmunkált anyag darabjának a visszaverődése;
- A fűrészlap megrepedése/eltörése;
- Halláskárosodás a szükséges fülvédő viselésének az elhanyagolása esetén;
- Egészségre káros fapорок kibocsátása zárt helyiségben végzett munkálatok során.

#### ■ Tartozékok

- Akkumulátoros szűrőfűrész - 1 db.
- Fűrészlap - 2 db.
- Használati utasítások - 1 db.
- Garanciaalap - 1 db.

#### ■ A berendezés elemei

A berendezés elemeinek a számozása a használati útmutató 2-3. oldalain bemutatott ábrára vonatkozik:

- A. ábra:**
1. Érintkezésvédelem
  2. Segédvilágítás
  3. Biztonsági gomb
  4. Kapcsológomb
  5. Nyél
  6. Akkumulátor\*
  7. Akkumulátor reteszelő gomb\*

EN

OPERATING INSTRUCTION  
CORDLESS JIGSAW VJR50  
Original text translation



**BEFORE YOU START USING THE MACHINE READ THOROUGHLY THIS MANUAL.**

**Keep this document for future reference.**



**WARNING! Read all safety warnings marked with a symbol ⚠ and all operating safety instructions.**

To limit the risk of fire, electric shock and injury while using the device, follow all operating safety instructions and tips provided below.

**Keep all work safety instructions and tips for future reference.**

*In warnings provided herein the expression "power tool" means a power tool powered from the mains (with a power cord) or a battery powered power tool (cordless).*



**WARNING! General work safety warnings for use of the tool.**

**Workplace safety:**

- a) **Keep your workplace tidy and well lit. Untidiness and bad lighting result in higher accident rate.**
- b) **Do not use the power tool in explosive environments, created by flammable liquids, gases or dusts. The power tool generates sparks that can ignite dust or vapors.**
- c) **Keep children and unauthorized persons away from the place where the power tools are used. Inattention may result in losing control over your power tool.**



**WARNING! General warnings regarding the use of power tools.**

**Electric safety:**

- a) **Plugs used in power tools must match wall outlets. Never modify the plug of your power tool. Do not use any extension cables when operating a power tool with a grounding/earthing conductor (PE). Any modifications of plugs and outlets increase the risk of electric shock.**
- b) **Avoid touching earthed surfaces or grounded items like pipes, heaters, central heating radiators and refrigerators. Touching earthed or grounded surfaces increases the risk of electric shock.**
- c) **Do not expose your power tool to rain or damp environments. Water penetrating the tool increases the risk of electric shock.**
- d) **Do not damage the power cord. Never use the power cord to carry, pull the power tool and do not pull by its power cord to disconnect plug from the outlet. Keep the power cord away from sources of heat, oils, sharp edges and moving parts. Damaged or entangled power cords increase the risk of electric shock.**
- e) **When your power tool is operated outdoors use extension cords intended for outdoor use only. Using an extension cable intended for outdoor use decreases the risk of electric shock.**
- f) **It is recommended to connect the device to a mains supply equipped with a residual current device (RCD) with a rated current of 30 mA or less.**
- g) **When it is unavoidable to use your power tool in a damp environment use an RCD (Residual Current Device) for protection. The use of RCDs decreases the risk of electric shock.**



**WARNING! General warnings regarding the use of power tools.**

**Personal safety:**

- a) **This equipment is not intended for use by persons (including children) disabled physically, mentally, sensorial or persons with no experience and knowledge in operating the equipment unless they operate the equipment under supervision or follow user's instructions provided by persons responsible for their safety.**
- b) **It is necessary to predict steps, watch and keep common sense when using power tools. Do not operate power tools when you are tired, under influence of drugs, medicine or alcohol. A moment of inattention while operating a power tool may result in serious personal injury.**
- c) **Use personal protective equipment (PPE). Always wear safety goggles. Wearing personal protective equipment (PPE) including a dust mask, anti-slippery footwear, a helmet and ear protection reduces personal injury.**
- d) **Avoid unexpected start up. Before connecting your power tool to the mains and/or inserting a battery make sure its power switch is in off position. Carrying your power tool with a finger on its power switch or without disconnecting it from the mains (switched on) may result in an accident.**
- e) **Before starting your power tool remove any keys/wrenches. Leaving a key/wrench in the rotating part of your power tool may result in personal injury.**
- f) **Do not lean forward too far. Always remain stable and maintain balance. It will allow you to have a better control over your power tool in unpredictable situations.**
- g) **Wear appropriate clothing. Do not wear loose clothes or jewelry. Keep your hair tied. Keep your clothes away from moving parts. Loose clothes, jewelry or long hair may be caught by moving parts.**
- h) **If your power tool allows for using an external dust extraction or collection system, make sure it is connected and used properly. Using dust collectors may reduce dust affected risks.**
- i) **Do not let your skills gained through the frequent use of the power tool make you overconfident and disregard safety rules. Carelessness may cause injury in a fraction of a second.**



**WARNING! General warnings regarding the use of power tools.**

**Use and taking care of your power tool:**

- a) **Do not overload your power tool. Use a power tool with power adjusted to work being done. An appropriately chosen power tool will allow you to work better and safer under load it has been designed for.**
- b) **Do not use a power tool when its power switch is out of order (it does not switch it on or off). Any power tool with its power switch out of order is dangerous and must be repaired.**
- c) **Always disconnect the plug from the power source and/or disconnect its battery before changing any settings, performing replacement or storage. Such preventive measures reduce the risk of accidental power tool start up.**
- d) **Keep your power tool out of reach of children and do not allow unauthorized persons to use the power tool. Power tools in hands of untrained persons can be dangerous.**
- e) **Power tools require maintenance. Check power tools for concentricity or jamming of moving parts, any cracks and all**

other factors affecting the power tool work safety. If any damage to the power tool is detected, it should be repaired before use. Improper power tool maintenance is a reason for many accidents.

- Cutting tools should be sharp and clean.** Keeping sharp cutting edges in good condition reduces the risk of jamming and facilitates operation.
- Power tools, equipment, working tools etc. should be used according to this user's manual taking into account operating conditions and the work to be done.** Misusing a power tool can result in dangerous situations.
- At low temperatures and after a long brakes in operation it is recommended to turn the power tool to operate it with no load for a few minutes to provide proper grease distribution inside its driving mechanism.**
- Use soft, damp (cannot be wet) cloth and soap to clean power tools. Do not use petrol, solvents and other agents that may damage your equipment.**
- Power tools can be stored/carried after making sure that all moving components are locked and protected against release with original devices intended for this purpose.**
- Store power tools in a dry, dust and water-protected place.**
- Carry your power tool in its original packaging to provide protection against mechanical damage.**
- Keep handles and grip surfaces clean and free from oil and grease. Secure grip and control over the tool in unexpected circumstances are impossible if handles and grip surfaces are slippery.**



**WARNING!** General warnings regarding the use of power tools.

#### Repair:

- Warranty and post-warranty repairs of its power tools are carried out by PROFIX Service, which guarantees the best quality of repair and use of genuine spare parts.**



#### WARNING!

While operating power tools it is necessary to observe basic work safety rules to avoid fire, electric shock or mechanical injury.



**WARNING! CORDLESS JIGSAW, special guidelines for safe device use:**

- When performing work during which the tool might encounter hidden electric wires, hold the electric tool by the insulated handle surfaces.** Cutting accessory contacting a "live" wire may make exposed metal parts of the power tool "live" and could give the operator an electric shock.
- Use appropriate detectors to determine if utility lines are hidden in the work area or call the local utility company for assistance.** Contact with electric lines can lead to fire and electric shock. Damaging a gas line can lead to explosion. Penetrating a water line causes property damage or may cause an electric shock.
- Do not work materials containing asbestos.** Asbestos is considered carcinogenic.
- Keep your workplace clean and tidy.** Material mixtures are extremely dangerous. Light metal dusts can ignite or explode.
- Protect the object machined.** Make sure all clamps are closed and check for excessive clearance. It is safer to fix the object machined in a

fixing device or a vice than holding it in your hand.

- Always wear safety goggles and hearing protection. When necessary, use appropriate personal protective equipment:**
  - a protective mask to reduce the risk of inhaling harmful dust,
  - protective gloves when the blade is in motion and a rough material is handled.
- Make sure that the adjustable foot (9) is firmly attached when cutting.** A caught blade can break or cause kickback.
- Use only undamaged blades.** Bent or blunt blades can break or cause recoil.
- Start the power tool before the blade touches the material.** Otherwise, there is a danger of recoil when the tool gets seized in the workpiece.
- Keep hands away from the cutting range. Do not put them under the workpiece.** There is a risk of injury when touching the blade.
- After work finishes, turn off the power tool. The blade can be removed from the workpiece when it is stationary.** This way recoil is avoided and the power tool can be safely put away.
- Disconnect the machine from the battery during a break in work, when replacing blades, refurbishing, cleaning or adjusting.**



**WARNING!** Safe use of rechargeable batteries and battery chargers -

#### Using the battery:

- Use only the batteries that correspond to specifications required by the equipment manufacturer.** Use of unsuitable batteries may lead to cracks and destruction of the battery, personal injuries or fires.
- WARNING: In case of damage or improper use of the battery, explosive gases might be released. The battery must be kept away from fire and proper ventilation is to be assured during charging.** It cannot be left for a longer period of time in a high temperature environment (areas with strong exposure to the sun, close to radiators or any other place with a temperature above 40 degrees).
- The battery must be charged within the temperature range of 15 to 25°C.**
- Batteries can be charged exclusively with use of a power adapter recommended by the manufacturer of the tool.** Application of any other power adapter may pose a risk of a fire.
- Never expose the battery to the effect of water or moisture.**
- When another battery is to be charged in sequence the time gap between charging operations must be not less than 30 minutes.**
- In no case may you open the battery.**
- Under unfavourable conditions electrolyte may leak from batteries, be careful to avoid contacts with the liquid. In case of accidental contacts with the liquid wash the affected locations with water. When liquid penetrates eyes, seek also for medical assistance. The liquid that leaks from batteries may be a reason for irritation or scalds.**
- When the battery unit is not in use keep it far away from metallic items such as paper clips, coins, keys, nails, bolts or other metal things that may short the battery terminals.**

munkához szükséges teljesítmény függvényében használjon elektromos szerszámokat! A megfelelő elektromos szerszám jobb működést és biztosabb terhelést tesz lehetővé.

- Tilos az elektromos szerszám használata, ha a kapcsoló nem indítja el és nem állítja meg a szerszámot!** Minden elektromos szerszám, amely nem indul el vagy nem áll meg, veszélyes és meg kell javítani!
- Minden beállítás, alkatrészcsere vagy tárolás előtt húzza ki a csatlakozó dugót az elektromos szerszám hálózati áramforrásából és/vagy vegye ki az akkumulátort!** Ezek a biztonsági intézkedések csökkentik az elektromos áram véletlenszerű bekapcsolását.
- A használaton kívüli elektromos szerszámot gyermekektől távol kell tárolni, és nem szabad kölcsön adni olyan személyeknek, akik nem ismerik az elektromos szerszámot vagy nem olvasták el annak használati utasításait!** Az elektromos szerszám veszélyes, ha tapasztalat nélküli személy használja!
- Az elektromos szerszámot karban kell tartani!** Ellenőrizni kell a mozgásban lévő alkatrészek vonalbeállítását vagy zavarát, az alkatrészek törését és egyéb tényezőket, melyek befolyásolhatják az elektromos szerszám működését! Ha rongálódást észlelünk, az elektromos szerszámot még használat előtt meg kell javítani! Számos baleset oka az elektromos szerszám nem megfelelő karbantartása.
- A vágószerszámok élesek és tiszták kell legyenek!** A vágószerszámok éles alkatrészeinek karbantartása csökkenti az anyagba történő beakadást és megkönnyíti a használatot.
- Az elektromos szerszámot, a berendezést, a munkaszerszámokat, stb. jelen utasításoknak megfelelően kell használni, figyelembe véve a munka jellegét és feltételeit.** Az elektromos szerszám rendeltetésétől eltérő használata veszélyes helyzeteket okozhat.
- Alacsony hőmérsékleten vagy hosszabb használaton kívüli időszakot követően ajánlott az elektromos szerszám teher nélküli elindítása néhány percre a kenőanyag átviteli mechanizmusba történő helyes elosztása érdekében.**
  - Az elektromos szerszám tisztításához puha, nedves (nem vizes) rongyot és szappant használjon!** Ne használjon benzint, oldószert vagy egyéb anyagokat, amelyek károsíthatják a berendezést!
  - Az elektromos szerszámot csak azután lehet tárolni/szállítani, miután megbizonyosodtunk arról, hogy minden mozgó eleme rögzítésre és biztosításra került a rögzítésre szánt eredeti elemek segítségével.**
  - Az elektromos szerszámot száraz helyen kell tartani, védve a portól és a nedvségtől.**
  - Az elektromos szerszám szállítása az eredeti csomagolásban történhet, megvédve ezáltal a mechanikai sérülésektől.**
  - A markolatot és a fogófelületeket tisztán, olaj- és kenőanyagtól mentesen kell tartani. A csúszós markolatok és fogófelületek lehetetlenné teszik a szerszám biztonságos fogását és felügyeletét az esetleges váratlan szituációkban.**



**FIGYELEM!** A szerszám biztonságos használatára vonatkozó általános figyelmeztetések:

#### Javítás:



- Az elektromos szerszámok garanciális és garancia utáni javítását a PROFIX Szerviz végzi, ami garantálja a javítás kiváló minőségét és az eredeti alkatrészek használatát.**



#### FIGYELEM!

Az elektromos szerszám használati ideje alatt ajánlott betartani a munkabiztonsági alapszabályokat a tüzesetek, áramütés vagy mechanikai sérülések elkerülése érdekében.



**FIGYELMEZTETÉS! AKKUMULÁTOROS SZÚRÓFŰRÉSZ, berendezés biztonságos használatára vonatkozó útmutatók:**

- Olyan munkavégzések során, ahol a szerszám rejtett elektromos vezetékekre akadhat, az elektromos szerszámot a markolat szigetelt felületénél kell fogni.** A tápvezetékkel való érintkezés során az elektromos szerszám összes fém eleme feszültség alá kerülhetnek, ami áramütést okozhat.
- Megfelelő detektor műszert kell használni a rejtett tápvezetékek lokalizálásához, vagy kikérni a létesítmény adminisztrációjának a segítségét.** A feszültség alatt lévő vezetékek megérintése tűz és áramütéshez vezethet. A gázvezeték sérülése robbanásához vezethet. A vízvezeték sérülése anyagi károkat eredményez.
- Tilos azbeszttel tartalmazó anyag megmunkálni.** Az azbeszt dagadt állapotban veszélyes lehet.
- A munkavégzés helyét tisztán kell tartani.** Az anyagból keletkezett keverékek különösen veszélyesek. A könnyűfémbe keletkezett por meggyulladhat vagy felrobbanhat.
- Be kell biztosítani a megmunkált tárgyat.** Győződjön meg róla, hogy minden befogó be van nyomva és ellenőrizze, hogy nincs túl nagy hézag. A megmunkált tárgy rögzítése a rögzítőberendezésben vagy a szerszám biztonságosabb, mint annak kézbe tartása.
- Minden esetben védőszemüveget és fülvédőt kell viselni. Ha szükséges, használjon megfelelő egyéni védőeszközöket:**
  - védőmaszkot káros por belegzésének a csökkentéséhez,
  - védőkesztyűt, ha a fűrészlap mozgásában van és durva anyagon dolgozik.
- Ügyeljen arra, hogy a szabályozható talp (9) pontosan rögzítve legyen a vágás során.** A beragadt fűrészlap eltérhet vagy visszarúghat.
- Kizárólag ép, sérülésektől mentes fűrészlapot szabad használni.** Az elferdült vagy tompa fűrészlap eltérhet vagy visszarúghat.
- Az elektromos szerszámot azelőtt kell bekapcsolni, mielőtt a fűrészlap érintkezik a megmunkált anyaggal.** Ellenkező esetben fennáll a visszarúgás kockázata, amikor a szerszám elakad a megmunkált anyagban.
- Tartsa távol a kezét a vágási tartománytól. Ne tolja be a kezét a megmunkált anyag alá.** A fűrészlappal való érintkezéskor fennáll a testi sérülés veszélye.
- A munka végetével kapcsolja ki az elektromos szerszámot. A fűrészlapot akkor lehet kivezetni a megmunkált anyagból, amikor az már teljesen leállt. Ezzel elkerülhető a visszarúgást és**

## HASZNÁLATI UTASÍTÁSOK AKKUMULÁTOROS SZÚRÓFŰRÉS VJR50

Az eredeti utasítások fordítása



### HASZNÁLAT ELŐTT OLVASSA EL EZEKET AZ UTASÍTÁSOKAT!

Tartsa meg ezt az útmutatót későbbi tájékozódás céljából!



**FIGYELEM!** Olvassa el a szimbólummal jelzett, a munkavédelemmel kapcsolatos összes figyelmeztetést és a biztonságos használatra vonatkozó összes utasítást!

A következő biztonsági előírások be nem tartása miatt baleset, áramütés, tűzveszély és/vagy komoly sérülés fordulhat elő

**Őrizz meg az összes munkavédelmi figyelmeztetést és utasítást későbbi felhasználás céljából!**

Az alábbi figyelmeztetések során használt „elektromos szerszám” kifejezés olyan szerszámot jelöl, melynek áramellátása hálózatról (tápkábellel) vagy akkumulátorral (kábel nélkül) történik.



**FIGYELEM!** Általános munkavédelmi szabályok: **Munkahelyi biztonság:**

- Tartsa tisztán a munkaterületét és ügyeljen a jó megvilágításra!** A munkaterületén uralkodó rendetlenség balesetekhez vezethet.
- Ne dolgozzon elektromos szerszámmal robbanásveszélyes környezetben, gyulladásveszélyes folyadékok, gázok vagy folyadékok közelében.** Az elektromos szerszámok használata során szikra keletkezhet, mely belobbanthatja a port és a gőzöket.
- Tartsa távol a gyermekeket attól a helytől, ahol használja az elektromos szerszámot.** A figyelemelterelés miatt elveszítheti kontrollját az elektromos szerszám felett.



**FIGYELEM!** A szerszám biztonságos használatával kapcsolatos általános szabályok:

#### Elektromos biztonság:

- Az elektromos szerszám csatlakozó dugója meg kell feleljen az aljzattal. Tilos a csatlakozó dugó módosítása! Tilos hosszabbítók használata a védőföldeléses kábellel ellátott elektromos szerszámok esetében!** A csatlakozó dugók és aljzatok módosítása növeli az áramütés kockázatát!
- Kerülje a testi érintkezést a földelt felületekkel vagy tárgyakkal, mint a csövek, fűtőtestek, fűtőradiátorok vagy hűtőszekrények!** A földelt részekkel való érintkezés esetén nő az áramütés kockázata!
- Ne tegye ki esőnek vagy nedves környezetnek az elektromos szerszámot!** *Víz behatolása esetén nő az áramütés kockázata!*
- Ne erőltesse a csatlakozó kábelt! Ne használja a hálózati kábelt a szerszám mozgatására, húzására vagy a csatlakozó dugó aljzatról történő kihúzására.** Tartsa távol a hálózati kábelt hőforrásoktól, olajtól, éles szélektől és mozgó alkatrészekről! *A sérült vagy összegabalyodott kábelek növelik az áramütés kockázatát!*
- Amennyiben az elektromos szerszámot a szabadban használja, a csatlakozást a szabadban történő használatra alkalmas kültéri hosszabbítókkal kell megoldani.** A szabadban történő használatra alkalmas hosszabbítók használata csökkenti az áramütés kockázatát.
- A berendezést 30mA vagy kisebb kioldó áramú védőkapcsolós (RCD) elektromos hálózatra javasolt kapcsolni csatlakoztatni.**

- Amennyiben az elektromos szerszámot nedves környezetben használja, elkerülhetetlen egy feszültségvédelmi eszköz használata, mint egy hibaáram védelmi kapcsoló (RCD). Az RCD használata csökkenti az áramütés kockázatát.**



**FIGYELEM!** A szerszám használatának biztonságával kapcsolatos általános figyelmeztetések:

#### Személyi biztonság:

- Ez a berendezés nem használható csökkentett fizikai, szenzoriális vagy mentális képességű személyek (beleértve a gyermekeket is), tapasztalattal nem rendelkező személyek vagy olyan személyek által, akik nem ismerik a berendezést, kivéve a képeznek azok a helyzetek, amikor a berendezés használata felügyelet alatt vagy a használati utasítások betartásával történik egy, a biztonságért felelős személy által.**
- Legyen figyelmes, összpontosítson arra, amit csinál és legyen mindig annak tudatában, hogy elektromos szerszámmal dolgozik!** Ne használja az elektromos szerszámot, ha fáradt, ha kábítószert, alkoholt vagy gyógyszer befolyása alatt áll! Elektromos szerszám használatánál egy pillanatra is figyelmen kívül hagyott veszélyes kockázatok lehetnek!
- Hordjon védőruházatot! Minden esetben viseljen védőszemüveget!** *Olyan védőruházatot hordás mint a porvédő maszk, csúszásbiztos cipő, fülvédő vagy hallásvédő csökkenti a sérülések kockázatát!*
- Kerülje el, hogy az elektromos szerszám véletlenül bekapcsoljon!** A hálózati áramforrásra történő csatlakozás és/vagy az akkumulátor csatlakoztatása, valamint a szerszám felemelése vagy mozgatása előtt, győződjön meg arról, hogy az elektromos szerszám kapcsolója kikapcsolt állapotban van! *Az elektromos szerszám mozgatása vagy bekapcsolt állapotban történő használata balesetet okozhat!*
- Az elektromos szerszám beindítása előtt távolítsa el minden szerszámot a közelből!** *Az elektromos szerszám mozgó részein hagyott szerszámok sérüléseket okozhatnak!*
- Ne hajoljon le mélyen! Álljon biztosan és tartsa meg az egyensúlyát!** *Ez az elektromos szerszám jobb ellenőrzést teszi lehetővé váratlan helyzetekben.*
- Öltözzön fel megfelelően! Ne hordjon bő ruházatot vagy ékszert! Haját kösse be, ruházatát és kesztyűjét tartsa távol a mozgó alkatrészekről!** *A bő ruházat, az ékszer és a hosszú haj beleakadhat a mozgó alkatrészekbe.*
- Amennyiben a berendezés alkalmas külső porszívó és porgyűjtő csatlakoztatására, győződjön meg arról, hogy ezek helyesen lettek csatlakoztatva és használva.** *A porgyűjtő használata csökkenti a porral járó veszélyes kockázatát.*
- Ne engedje, hogy az elektromos szerszám gyakori használata során szerzett jártasság hatására túlzott magabiztossá váljon és figyelmen kívül hagyja a biztonsági szabályokat.** *A figyelmen kívül hagyott utasítások súlyos testi sérülést okozhatnak.*



**FIGYELEM!** A szerszám biztonságos használatára vonatkozó általános figyelmeztetések:

**Az elektromos szerszám használata és gondozása:**

- Ne terhelje túl az elektromos szerszámot! Az elvégzendő**

*Shorts of battery terminals may cause burns or fires.*

- Never throw batteries to fireplaces.**

- Never charge a damaged battery.**



*The batteries are intended for multiple use and contain harmful lithium.*

*Upon the battery lifetime expires the battery must be disposed in accordance with environmental regulations. Discharge the battery first to the empty state and remove from the electric tool. Hand over to an organization that deals with utilization of batteries or take it back to the shop where the tool had been purchased.*

#### Using the charger:

- Use only dedicated power adapters to charge the battery.** *Application of a power adapter dedicated to charge another type of the battery unit poses a risk of fires.*
- Do not disassemble the charger.**
- The charger is designed exclusively for indoor use.** *It must not be exposed to water or moisture.*
- Charge only in an ambient temperature between 15-25 degrees.**
- Do not insert metal objects of any kind into the charger.**

#### CONSTRUCTION AND PURPOSE OF THE JIGSAW:

The cordless jigsaw is equipped with an electronic speed control system. Speed regulation and 4-step adjustment of the blade's movement allow optimal cutting process efficiency.

The jigsaw is used for making cuts and patterns in wood and similar materials, plastics, metal, ceramic plates and rubber. The cutting process is performed using a suitable saw blade, appropriate to the material being processed.

The device can be used for straight cuts and angled cuts at an angle of up to 45°. It is intended for domestic and industrial use of average intensity. It is not suitable for long-term work in difficult conditions.

**Do never use the tool for applications that need use of professional equipment.** Each application of the tool not in line with the intended use as specified below is strictly forbidden and makes the warranty terms null and void. The manufacturer shall not be held responsible for possible consequential damage that may arise due to or in connection with such application.

Any modifications of the tool by the user relieve the manufacturer from responsibility for any damage and injuries to the user and the surroundings.

Proper use of the jigsaw also applies to maintenance, storage, transport and repairs.

The jigsaw can be repaired only at service centres designated by the manufacturer. Battery-powered devices should be repaired only by authorised persons.

Proper use cannot guarantee that no residual risk will occur. Due to the design of the machine, the following risks may occur:

- Touching the blade while working in the unprotected area of the jigsaw;
- Burns when replacing the blade. (The blade gets very hot during operation, use protective gloves to avoid burns when replacing it);
- Throwing a machined part or pieces of a machined part,
- Blade cracking/breaking;
- Hearing damage in case of failure to use necessary hearing protection;

- Harmful emissions of wood dust when working in closed premises.

#### ■ The set includes:

- Cordless jigsaw - 1 pc.
- Blade - 2 pc.
- Operating instruction - 1 pc.
- Warranty card - 1 pc.

#### ■ Device components

*The numbering of device elements refers to the drawing on pages 2-3 of the instruction manual:*

- Fig. A:**
- Contact protection
  - Auxiliary lighting
  - Safety button
  - On/off switch
  - Handle
  - Battery\*
  - Battery lock button\*
  - Suction outlet
  - Adjustable foot (0° - 45°)
  - Pendulum action switch
  - Blade
  - Charger\*
  - Battery level indicator button\*
  - Battery level indicator\*
- Fig. B:** 15. Blade clamp
- Fig. E:** 16. Foot fixing screws
- Angle scale

*\*The accessories shown or described are not standard equipment. For the complete offer of auxiliary equipment, see our catalogue.*

#### TECHNICAL PARAMETERS:

Supply voltage	20 V d.c.	
Rotation speed under no-load conditions	n <sub>0</sub> = 0-2400/min	
Stroke length	20 mm	
Cutting at an angle	0° - 45°	
Max. cutting depth	Wood	56 mm
	Steel	6 mm
Weight (without battery)	1,5 kg	
Acoustic pressure level (LpA)	97,93 dB(A)	
Acoustic power (LwA)	86,93 dB(A)	
Tolerance of measurements K <sub>1pk</sub> , K <sub>1wa</sub>	3 dB(A)	
Vibration as per EN 62841	cutting in wood a <sub>n,B</sub>	3,57 m/s <sup>2</sup>
	cutting in metal a <sub>n,M</sub>	4,14 m/s <sup>2</sup>
Tolerance of measurements K	1,5 m/s <sup>2</sup>	
Recommended 20V Li-ion batteries: VJ2AK (2Ah), VJ4AK (4Ah)		
Recommend charger: VJ1LD (1h)		

The vibration level value given refers to basic application of the tool. If the tool is used for other applications or with other tools, or if it is not maintained properly, the vibration level may differ from the values given. The above-mentioned causes may lead to higher exposure to vibrations during the whole work time.

One must implement additional safety measures to protect the operators

from exposure to vibrations, such as maintenance of the electric tool and work tools, assurance of proper hand temperature, or determination of the sequence of work operations.

The declared total vibrations and declared noise emissions were measured in accordance with a standard test method and may be used for tool comparison.

The declared total vibrations and noise emissions can be used in preliminary exposure assessment.

#### Warnings:

The vibrations and noise emissions during the actual use of the power tool may differ from the declared values depending on how the tool is used and on the type of the workpiece in particular.

Determine safeguards to protect the operator. They should be based on the estimated exposure under actual operational conditions (taking into account all parts of the operating cycle such as when the tool is switched off or idles except the start time).

#### PREPARATION FOR WORK:

1. Prior to each use of the tool one has to check whether moving parts of the device are in operating conditions, not seized, cracked or damaged that may affect proper operation of the tool. Damaged tools must be handed over for repairs before they can be used again.
2. When cutting wood that has already been used, be careful of foreign objects such as nails, screws, etc.

#### ■ Charging the battery

**NOTE!** Battery and charger are not part of the delivery. Depending on your needs, you can purchase a 2.0 Ah battery **VJ2AK** or 4.0Ah **VJ4AK** and a compatible charger **VJ1LD** (charging time 1-2 hours).

You can check the battery level with the battery level indicator button (13). A single LED means the battery level is low, two LEDs mean medium level, and three LEDs mean full battery. Charge the battery fully before use.

#### Charger VJ1LD

The first charging procedure using **VJ1LD** should last at least 1 hour (2.0Ah **VJ2AK** battery), or 2 hours (4.0Ah **VJ4AK** battery).

1. Press the battery lock button (7) and remove the battery (6) from the jigsaw (see Fig. A).
2. Connect the battery (6) to the charger (12).
3. Connect the charger plug to a mains socket (220–240V, 50 Hz).

#### ■ Battery charging indicator

A **green** LED light indicates that the charger is connected to a power source. After the battery is connected, the **red** LED is on to indicate charging.

When the battery is fully charged, the red LED goes off and the green LED is on.

#### After charging, disconnect the charger and remove the battery.

**NOTE!** The battery may get slightly hot when charging. This is not a malfunction.

The lithium-ion battery can be charged at any moment, without detriment to its life. Interrupting the charging process does not entail a risk of damaging the battery cells.

#### ■ Blade installation (see Fig. B)

All commercially available blades with T-shanks (type **A** according to the Profix catalogue) can be used with the jigsaw. Blades offered by

manufacturers are most often available as sets and, depending on the purpose, may differ in the size and type of cutting teeth. The manufacturer usually provides information regarding the purpose of individual blades on the packaging of a set of blades or in the attached leaflet. The blades themselves can also be colour-coded, with different colours for different materials to be cut.



**CAUTION!** Before installing the blade and performing any maintenance work, disconnect the battery from the device.

Wear protective gloves when installing the blade. There is a risk of injury when touching the blade.

A special mount (15) ensures quick blade installation.

- Pull the mount wheel (15) in the direction of the arrow (Fig. B), so that the mounting groove is parallel to the longitudinal axis of the jigsaw.
- Insert the selected blade (11) with the teeth directed outwards, into the groove of the mount (15), until resistance can be felt. Release the mount wheel, which will automatically lock the blade.



#### CAUTION!

Check whether the blade is well seated. A loose blade can fall out and hurt the user.

- In order to release the blade, pull the mount wheel (15) in the direction of the arrow and remove the blade.

**NOTE:** Do not touch a blade that has just been used, as it can be hot and cause injury. Use protective gloves.

#### OPERATION:

##### ■ Turning on/off

To turn on the power tool, first press the safety button (3) on the left or right side of the handle (5) and then press the switch (4).

The switch (4) offers smooth speed control. This makes it possible to choose the cutting speed, which depends on the type of material, the work conditions and can be optimally selected by practical tests.

The speed will increase in line with the depth of depression of the switch.

To turn off the jigsaw, release the switch (4).

##### ■ Adjusting the pendulum action

On the left side of the housing there is a switch for adjusting the auxiliary pendulum action (10) of the jigsaw head (undercut function). This option makes it possible to optimise the work process when working with a specific material.

The pendulum action can be set using a switch (10) in four steps. It can be switched with the device running:

- Step 0 - Oscillation off
- Step 1 - Little oscillation
- Step 2 - Medium oscillation
- Step 3 - Strong oscillation

#### The following is recommended:

- The smoother the cut edge should be the lower the level of oscillation, or possibly no oscillation, should be chosen.
- When working on thin materials, such as sheet metal, switch off the pendulum action completely.
- In hard materials, such as steel, work with limited pendulum action.
- In soft materials and when sawing in the direction of the fibres, work with the maximum swinging action.
- When using a knife-type blade, it is recommended that the pendulum action be switched off.

Optimal work parameters can only be selected through practical tests.

Tomēr periodiski ieeļļots asmens vadības rullītis nodrošinās tā ilgāku kalpošanas laiku.

Nepieciešams regulāri kontrolēt korpusa un figūrzāģa pēdas stiprināšanas skrūvju stāvokli. Nepieciešamības gadījumā pieskrūvēt.

Pēc darba ieteicams ar spiesti gaisu izpūst ventilācijas atveres un asmens satvērēju. Tas novērsīs gultnu defektu, likvidēs dzinēja dzesešanai nepieciešamā gaisa padeves bloķēšanu putekļus.

Korpusu nepieciešams tīrīt izmantojot tīru, mitru drānu ar nelielu daudzumu ziepju un pēc tam noslaucīt līdz sausam.

Nelietot nekādus tīrīšanas līdzekļus kā arī šķīdinātājus, tie var sabojāt no plastmasas izgatavotas daļas.

Nepieciešams uzmanīties, lai ierīcē nenokļūtu ūdens.

Lādētāju nepieciešams tīrīt lietojot tikai sausu drānu.

#### TRANSPORTS:

Mašīnu transportēt un glabāt transportēšanas koferī, sargājot no mitruma, putekļiem un smalkiem elementiem, īpaši nepieciešams aizsargāt ventilācijas atveres. Smalkie elementi, iekļūstot korpusa iekšienē var sabojāt dzinēju.

Izņemot akumulatoru no ierīces, transportēšanas vai uzglabāšanas laikā nepieciešams pārliecināties, ka nenotiks akumulatora kontaktu īssavienojums. No instrumentu kofera, kastes vai transportēšanas tvertnes nepieciešams likvidēt metāla daļas, kā piem. skrūves, naglas, sprādze, izkaisītus bitus, stieples vai metāla skaidas, vai citā veidā aizsargāt šo elementu saskaršanos ar akumulatoru.

#### RAŽOTĀJS:

Profix SIA,  
Marywilska iela 34,  
03-228 Varšava, Polija  
Šī ierīce ir saskaņā ar valsts un Eiropas normām, ka arī drošības prasībām.

#### POTENCIĀLĀS PROBLĒMAS UN TO ATRISINĀŠANAS VEIDI:

PROBLĒMA	IESPĒJAMĀS IEMESLS	RISINĀJUMS
Figūrzāģis nedarbojas.	Nav barošanas, bojāts dzinējs vai slēdzis.	Pārbaudīt baterijas stāvokli, nepieciešamības gadījumā uzlādēt vai apmainīt pret jaunu. Ja elektroinstruments joprojām nedarbojas, nepieciešams to nosūtīt remonta servisā uz garantijas kartē uzrādīto adresi.
Dzinēja darbības traucējumi.	Izlādēta baterija.	Īncārcaņi baterija.
	Nolietotas ogļišu suku.	Schimbaņi perille de carbune într-un service.

**UZMANĪBU!** Tehnisku problēmu gadījumā lūdzam kontaktēties ar pilnvaroto servisa punktu. Visāda veida remontus veic kvalificēt personāls, lietojot oriģinālas rezerves daļas.

#### PIKTOGRAMMAS:

Apzīmējumu skaidrojums, kuri atrodas uz plāksnītes un informācijas uzlīmēm:



«Pirms ieslēgšanas un darba sākuma nepieciešams iepazīties ar šo instrukciju.»



«Sargājiet akumulatoru no karstuma, piemēram, no ilgstošas atrašanās saules staros vai uguns tuvumā.»



«Izmantotos akumulārus nedrīkst mest uguni.»



«Izmantotos akumulārus nedrīkst mest ūdeni.»



«Ierīce ir paredzēta tikai lietošanai telpās.»

#### APKĀRTĒJĀS VIDES AIZSARDZĪBA:



**UZMANĪBU:** Uzrādītais simbols nozīmē, ka aizliegts novietot nolietoto ierīci kopā ar citiem atkritumiem (iespējams naudas sods). Bīstamās sastāvdaļas, kuras atrodas elektriskās ierīces negatīvi ietekmē uz apkārtējo vidi un cilvēku veselību.

Mājsaimniecībām jāņem dalība nolietoto ierīču atgūšanā un atkārtotā izlietošanā (reciklīgā). Polijā un Eiropā tiek radīta vai jau pastāv nolietot ierīču savākšanas sistēma, kura ietvaros visiem augstāk minēto ierīču pārdošanas punktiem ir pienākums pieņemt nolietotās ierīces. Bez tam pastāv augstāk minēto ierīču savākšanas punkti.



Firmas PROFIX politika ir nepārtraukta savu produktu pilnveidošanas politika, tāpēc firma sev rezervē tiesības ieviest izstrādājuma specifikācijas izmaiņas bez iepriekšējas paziņošanas. Zīmējumi, kuri uzrādīti apkalpošanas instrukcijā kalpo tikai kā piemērs un var nedaudz atšķirties no iegādātās ierīces reālā izskata.

Šī instrukcija ir sargāta ar autortiesībām. Aizliegts to kopēt/pavairot bez PROFIX SIA rakstiskas atļaujas.





**PROTECTION OF THE ENVIRONMENT:**

**NOTE:** The symbol nearby denotes that old equipment must never be thrown away together with other waste (with the penalty of a fine). Hazardous components of electronic equipment may adversely affect the natural environment and human health.

Each household may contribute to the recovery and reuse (recycling) of old machinery and equipment. Both in Poland and Europe a system for recovery of used equipment either exists or is being created. The system obliges all organizations that sell such equipment to collect the used machinery and appliances. Moreover, general purpose collecting points for such equipment are available.

**TROUBLESHOOTING GUIDE:**

PROBLEM	POSSIBLE CAUSE	REMEDY
The jigsaw does not work.	No power voltage, damaged motor or the power trigger.	Check the battery status, recharge or replace with a new one when necessary. When the problem persists hand over the tool for repair at a service workshop. Please refer to the warranty sheet for addresses of authorized workshops.
Irregularities of the motor operation.	Battery low.	Recharge the battery.
	Worn carbon brushes of the motor.	Have the brushes replaced at a service workshop.



The policy of the PROFIX company consists in permanent improvements of the offered products and therefore the company reserves the right to make amendments to the product specification without a prior notice. The images included into the operation manual are only of the exemplary nature and may slightly differ from actual appearance of the device purchased.

This instruction manual is protected by copyright. Copying it without the written consent of PROFIX Co. Ltd. is prohibited.

4. Slēdzis
5. Rokturis
6. Akumulators\*
7. Akumulatora fiksācijas poga\*
8. Putekļu sūcēja uzgalis
9. Regulējamā pēda (0° - 45°)
10. Svārstību kustības slēdzis
11. Asmens
12. Lādētājs\*
13. Baterijas uzlādes līmeņa indikatora poga\*
14. Baterijas uzlādes līmeņa indikators\*

**Zim.B:** 15. Asmens satvērējs

**Zim.E:** 16. Skrūves, kas nostiprina pēdu

17. Leņķa slīpuma noniuss

\*Aprakstītais vai uzrādītais aprīkojums neietilpst standarta komplektā. Papildus aprīkojuma pilnu klāstu var atrast mūsu katalogā.

**TEHNISKIE DATI:**

Barošanas spriegums	20 V d.c.	
Griešanas ātrums bez slodzes	$n_0 = 0-2400/\text{min}$	
Gājiena garums	20 mm	
Griešana zem leņķa	0° - 45°	
Maks. griešanas dziļums	Koks	56 mm
	Tērauds	6 mm
Svars (bez baterijām)	1,5 kg	
Akustiskā spiediena līmenis (LpA)	97,93 dB(A)	
Akustiskās jaudas līmenis (LwA)	86,93 dB(A)	
Mērījumu izkliede $K_{\text{par}}, K_{\text{max}}$	3 dB(A)	
Vibrācija atbilstoši EN 62841	griešana kokā $a_{v,B}$	3,57 $\text{m/s}^2$
	griešana metālā $a_{v,M}$	4,14 $\text{m/s}^2$
Mērījumu izkliede K	1,5 $\text{m/s}^2$	
Ieteicamie akumulatori Li-ion 20V: VJ2AK (2Ah), VJ4AK (4Ah)		
Ieteicamie lādētāji: VJ1LD (1h)		

Uzrādītais vibrācijas līmenis ir reprezentatīvs elektroinstrumenta pamata lietošanai. Ja elektroinstrumenti tiek lietoti citos nolūkos vai ar citiem darba instrumentiem, vai arī ja nebūs pietiekami konservēti, vibrācijas līmenis var atšķirties no uzrādītā. Augstāk uzrādītie iemesli var radīt vibrācijas ekspozīcijas palielināšanos visā darba laikā.

Nepieciešams realizēt papildus drošības līdzekļus, kuri pasargās operatoru no vibrācijas ekspozīcijas, piem.: Elektroinstrumenta un darba instrumenta konservācija, atbilstošas roku temperatūras nodrošināšana, darba operāciju veikšanas sešības noteikšana.

Deklarētās kopējās vibrācijas vērtības un deklarētās trokšņa emisijas vērtības ir mērītas saskaņā ar standarta testa metodi, un tās var izmantot, lai savā starpā salīdzinātu instrumentus.

Sākotnējam iedarbības novērtējumam var izmantot deklarētās kopējās vibrācijas vērtības un deklarētās trokšņa emisijas vērtības.

**Bridinājumi:**

Vibrācijas un trokšņa emisija elektroinstrumenta faktiskā lietošanas laikā var atšķirties no deklarētajām vērtībām atkarībā no tā, kā tiek izmantots instruments un kāds materiāls tiek apstrādāts.

Operatora aizsardzībai nepieciešams notiekt drošības līdzekļus, kuri

pamatojas uz iedarbības novērtējumu faktiskajā lietošanas laikā (ņemot vērā visas operatīvā cikla darbības daļas, kā piemēram laiku, kurā instruments ir izslēgts un kad strādā tukšgaitā, izņemot sprūda laiku).

**SAGATAVOŠANA DARBAM:**

1. Pirms katras lietošanas nepieciešams kontrolēt, vai pareizi funkcionē un nav bloķētas vai iepļūšas un bojātas ierīces kustīgās daļas, kas varētu iespaidot pareizu ierīces funkcionēšanu. Bojātu ierīci pirms lietošanas nepieciešams nodot labošanai.
2. Griežot jau apstrādātu materiālu uzmanīties uz svešiem ķermeņiem, piem. naglas, skrūve un tml.

**■ Akumulatoru lādēšana**

**UZMANĪBU!** Ierīce tiek piegādāta bez akumulatora un lādētāja. Atkarībā no nepieciešamības var nopirkt akumulatoru 2.0Ah VJ2AK vai 4.0Ah VJ4AK kā arī atbilstošu lādētāju VJ1LD (ar lādēšanas laiku 1-2 stundas).

Lādēšanas līmeni var pārbaudīt nospiežot baterijas lādēšanas līmeņa taustiņu (13). Viena degoša LED diode atbilst zemam baterijas uzlādēšanas līmenim, divas degošas diodes nozīmē vidēju līmeni, bet trīs degošas diodes atbilst pilnam akumulatora uzlādēšanas līmenim. Pirms lietošanas akumulatoru nepieciešams pilnībā uzlādēt.

**Lādētājs VJ1LD**

Izmantojot lādētāju VJ1LD pirmo lādēšanu ieteicams veikt minimums 1 stundu (2,0 Ah VJ2AK akumulators) vai 2 stundas (4,0 Ah VJ4AK akumulators).

1. Nospiežot akumulatora fiksācijas pogu (7) un no figūrzāģa izņemt akumulatoru (6) (skat. zim. A).
2. Pievienot akumulatoru (6) lādētāja (12).
3. Lādētāja kontaktdakšīņu pievienot 220-240V, 50Hz tīkla ligzdā.

**■ Baterijas lādēšanas signalizācija**

Zaļā degošā LED diode informē, ka lādētājs ir pieslēgts pie barošanas avota. Pēc akumulatora pievienošanas iedegsies sarkanā diode, kura informē, ka notiek lādēšana.

Kad baterija būs pilnībā uzlādēta sarkanā diode nodzīsies un iedegsies zaļā diode.

**Pēc lādēšanas beigām atvienot lādētāju no tīkla un izņemt akumulatoru.**

**UZMANĪBU!** Lādēšanas laikā akumulators var nedaudz sasilt, tā ir normāla parādība.

Litija-jonu akumulatoru var lādēt jebkurā brīdī, tādā veidā netiek sausināta tā ilgmūžība. Lādēšanas procesa pārtraukšana nerada akumulatora elementu bojājuma risku.

**■ Asmens montāža (skat. zim. B)**

Figūrzāģim var izmantot jebkurus tirdzniecībā pieejamus asmeņus ar T tipa (tips A atbilstoši Profix katalogam) stiprinājumu. Ražotāji asmeņus piedāvā visbiežāk komplektos, atkarībā no pielietojuma, var atšķirties arī izmēru un griezējzobu tipu. Uz asmens komplekta iepakojuma vai pievienotā informācijā ražotājs parasti informē par konkrēto asmeņu pielietojumu. Paši asmeņi bez tam var būt apzīmēti ar krāsām, dažādām priekš atbilstošiem griešanai paredzētiem materiāliem.



**UZMANĪBU!** Pirms asmens montāžas un visiem konservācijas darbiem no ierīces nepieciešams atvienot akumulatoru.

Asmens montāžas laikā nepieciešams lietot aizsargcimdus. Pieskaroties pie asmens pastāv ievainošanās bīstamība.

Speciāls satvērējs (15) nodrošina ātru asmens montāžu.



- l) Darba pārtraukumā, asmens maiņas laikā, remonta, tīrīšanas vai reģenerācijas laikā mašīnu atvienot no akumulatora.



**BRĪDINĀJUMS!** Droša akumulatoru un akumulatoru lādētāju lietošana:

**Akumulatoru lietošana:**

- a) Nepieciešams lietot akumulatorus tikai saskaņā ar ražotāja specifikāciju. *Citu akumulatoru lietošanas gadījumā var rasties akumulatora plīsums un sabrukums, ķermeņa trauma vai ugunsgrēks.*
- b) **UZMANĪBU:** Akumulatora bojājuma vai nepareizas lietošanas rezultātā var notikt sprāgstošu gāzu izdalīšanās. Akumulatoru nepieciešams vienmēr turēt tālu no uguns kā arī lādēšanas laikā nodrošināt atbilstošu ventilāciju. *Nedriks to atstāt uz ilgu laiku vidē, kur ir augsta temperatūra (saulainās vietās, sildelementu tuvumā vai tur, kur temperatūra pārsniedz 40 grādu).*
- c) Akumulatora lādēšanu nepieciešams veikt 15-25°C temperatūras diapazonā.
- d) Lādēt akumulatoru nepieciešams tikai ar ražotāja ieteikto transformatoru. *Lietojot transformatoru piemēroti cita tipa akumulatoru baterijai rada ugunsgrēka rašanās risku.*
- e) Sargāt akumulatoru no ūdens un mitruma.
- f) Ja gribam lādēt sekojoši vairākus akumulatorus, starp atsevišķiem lādējumiem nepieciešams izdarīt 30 minūšu pārtraukumu.
- g) Nekādā gadījumā nedriks akumulatoru atvērt.
- h) Nelabvēlīgos apstākļos no akumulatora var izdalīties šķidrums; nepieciešams izvairīties no kontakta ar šķidrumu. Ja lietotājs negaidīti saskarsies ar šķidrumu, kontakta vietu nepieciešams skalot ar ūdeni. Ja šķidrums nokļūst acīs, papildus nepieciešams meklēt medicīnisko palīdzību. *No akumulatora izplūstošais šķidrums var radīt kairinājumu vai apļaucēšanos.*
- i) Laikā, kad akumulatoru baterija netiek lietota, nepieciešams to glabāt tālu no metāla priekšmetiem, tādiem kā papīra spraudņiem, monētām, atslēgām, naglām, skrūvēm vai citiem maziem metāla elementiem, kuri varētu radīt akumulatora īssavienojumu. *Akumulatoru īssavienojums var radīt apļaucēšanos vai ugunsgrēku.*
- j) Nemest akumulatoru uguni.
- k) Nedriks lādēt bojātu akumulatoru.



Akumulatori paredzēti daudzkārtējai lādēšanai, satur apkārtējai videi kaitīgu litiju.

Pēc lietošanas termiņa beigām tos nepieciešams uzlikt saskaņā ar apkārtējās vides aizsardzības noteikumiem.

Šajā nolūkā pilnīgi izlietot akumulatoru, izņemt no elektroinstrumenta, nodot akumulatoru utilizācijas punktā vai veikalā, kurā tas nopirkts.

**Lādētāja lietošana:**

- a) Lādēt akumulatoru nepieciešams tikai ar ražotāja ieteikto transformatoru. *Lietojot transformatoru piemēroti cita tipa akumulatoru baterijai rada ugunsgrēka rašanās risku.*
- b) Pievienot lādētāju droši lietot tikai akumulatoru lādēšanai, kuri ir ar to piegādāti. *Lādējot citus akumulatorus var notikt akumulatoru plīsums vai sašķelšanās un ķermeņa ievainojums vai trauma vai arī ugunsgrēks.*

- c) Lādētāja nedriks izjaukt.
- d) Lādētājs paredzēts darbam tikai telpu iekšpusē. *To nedriks pakļaut ūdens un mitruma iedarbībai.*
- e) Lādēt tikai 15-25 grādu diapazonā.
- f) Lādētāja nedriks likt nekādus metāla priekšmetus.

**FIGŪRZĀGA UZBŪVE UN PIELIETOJUMS:**

Akumulatora figūrzāģis ir aprīkots ar elektronisko ātruma darbības regulēšanas sistēmu. Ātruma regulēšanas iespēja kā arī 4-pakāpi asmens padeves regulēšanu dod iespējami efektīvu un optimālu griešanas procesu.

Figūrzāģis paredzēts koka un kokveidīgo materiālu, plastmasas, metāla, keramikam, flīzām un gumijas griešanai un izgriezumam veikšanai. Griešanas process tiek realizēts ar atbilstošu asmeni, piemērotu apstrādājamam materiālam.

Ierīce ir paredzēta taisnai un slīpai, leņķī līdz 45° griešanai. Ierīce paredzēta mājāsaimniecības un vidējās intensitātes rūpniecības darbiem. Nav piemērota ilglaicīgam darbam smagos apstākļos.

**Nedriks lietot ierīci veicot darbus, kur nepieciešams lietot profesionālas ierīces.**

Aizliegts lietot ierīci neatbilstoši augstāk uzrādītam pielietojumam, pretējā gadījumā tiek zaudēta garantija kā arī ražotājs neatbild par šādā veidā radītiem zaudējumiem.

Jebkādas ierīces modifikācijas, kuras veic lietotājs atbrīvo ražotāju no atbildības par bojājumiem un zaudējumiem, kuri nodarīti lietotājam un apkārtējai videi.

Pareiza figūrzāģa lietošana attiecas arī uz konservāciju, glabāšanu, transportu un remontu.

Figūrzāģi var remontēt tikai ražotāja noteiktos servisa punktos. Akumulatora ierīci var remontēt tikai pilnvarota persona.

Neskatoties uz pielietojumam paredzēto lietošanu nevar pilnībā izslēgt atsevišķus riska elementus. Īpaši jābūt uzmanīgiem mašīnas konstrukcijai un uzbūvei var rasties sekojošas bīstamības:

- Pieskāšanās pie asmens darba laikā neaizsargātā figūrzāģa zonā;
- Apļaucēšanās mainot asmeni. (Darba laikā asmens ļoti stipri sakarst, lai izvairītos no apļaucēšanas to mainot nepieciešams lietot aizsargcimdus);
- Apstrādājamā priekšmeta vai tā daļu atmešana.
- Asmens plīsums/salušana;
- Dzirdes pasliktināšanās gadījumā, ja netiek lietoti dzirdes aizsardzības līdzekļi;
- Veselībai kaitīgo koka putekļu izdalīšanās gadījumā, ja darbs tiek veikts slēgtās telpās.

**■ Komplektācija**

- Akumulatora figūrzāģis -1 gab.
- Asmens -2 gab.
- Lietošanas instrukcija -1gab.
- Garantijas karte -1 gab.

**■ Ierīces elementi**

Ierīces elementu numerācija attiecas uz uzrādīto grafisko zīmējumu instrukcijas 2-3.lapas pusē:

- Zīm.A:**
1. Pretkontakta pārsegs
  2. Palīg apgaismojums
  3. Drošības slēdzis



**INSTRUKCIJA OBSŁUGI  
WYRZYŃARKA AKUMULATOROWA VJR50**

Instrukcja oryginalna



**PRZED PRZYSTĄPIENIEM DO UŻYTKOWANIA NALEŻY ZAPOZNAĆ SIĘ Z NINIEJSZĄ INSTRUKCJĄ.**

Zachowaj instrukcję do ewentualnego przyszłego wykorzystania.



**OSTRZEŻENIE!** Należy przeczytać wszystkie ostrzeżenia dotyczące bezpieczeństwa użytkowania oznaczone symbolem i wszystkie wskazówki dotyczące bezpieczeństwa użytkowania.

Nieprzestrzeganie podanych niżej ostrzeżeń dotyczących bezpieczeństwa w wskazówkach dotyczących bezpieczeństwa może być przyczyną porażenia prądem elektrycznym, pożaru i/lub poważnych obrażeń.

**Zachowaj wszystkie ostrzeżenia i wskazówki dotyczące bezpieczeństwa, aby móc skorzystać z nich w przyszłości.**

*W podanych niżej ostrzeżeniach wyrażenie „elektronarzędzie” oznacza elektronarzędzie zasilane z sieci (z przewodem zasilającym) lub elektronarzędzie zasilane z akumulatora (bezprowodowe).*



**OSTRZEŻENIE!** Ogólne ostrzeżenia dotyczące bezpieczeństwa użytkowania narzędzia.

**Bezpieczeństwo w miejscu pracy:**

- W miejscu pracy należy utrzymywać porządek i dobre oświetlenie.** *Nieporządek i złe oświetlenie przyczynia się do wypadków.*
- Nie należy używać elektronarzędzia w środowiskach wybuchowych, tworzonych przez łatwo palne ciecze, gazy lub pyły.** *Elektronarzędzie wytwarza iskry, które mogą zapalić pył lub opary.*
- Nie należy dopuszczać dzieci i obserwatorów do miejsc, w których używa się elektronarzędzi.** *Rozproszenie uwagi może spowodować utratę kontroli nad elektronarzędziem.*



**OSTRZEŻENIE!** Ogólne ostrzeżenia dotyczące bezpieczeństwa użytkowania narzędzia.

**Bezpieczeństwo elektryczne:**

- Wtyczki elektronarzędzi muszą pasować do gniazdek.** *Nigdy w żaden sposób nie należy przerabiać wtyczki. Nie należy używać żadnych przedłużaczy w przypadku elektronarzędzi mających przewód z żyłą uziemienia ochronnego. Brak przeróbek we wtyczkach i gniazdkach wtyczkowych zmniejsza ryzyko porażenia prądem elektrycznym.*
- Należy unikać dotykania powierzchni uziemionych lub zwartych z masą, takich jak rury, ogrzewacze, grzejniki centralnego ogrzewania i chłodziarki.** *W przypadku dotknięcia części uziemionych lub zwartych z masą, wzrasta ryzyko porażenia prądem elektrycznym.*
- Nie należy narażać elektronarzędzi na działanie deszczu lub warunków wilgotnych.** *W przypadku przedostania się do elektronarzędzia wody, wzrasta ryzyko porażenia prądem elektrycznym.*
- Nie należy nadwierać przewodów przyłączeniowych.** *Nigdy nie należy używać przewodu przyłączeniowego do przenoszenia, ciągnięcia elektronarzędzia lub wyciągania wtyczki z gniazdka. Należy trzymać przewód przyłączeniowy z daleka od źródeł ciepła, olejów, ostrych krawędzi lub ruchomych części. Uszkodzone lub zaplątane przewody przyłączeniowe zwiększają ryzyko porażenia prądem elektrycznym.*
- W przypadku, gdy elektronarzędzie używa się na wolnym powietrzu, przewody przyłączeniowe należy przedłużać**

przedłużaczami przeznaczonymi do pracy na wolnym powietrzu. *Używanie przedłużacza przeznaczonego do pracy na wolnym powietrzu zmniejsza ryzyko porażenia prądem elektrycznym.*

- Zaleca się podłączenie urządzenia do sieci elektrycznej wyposażonej w wyłącznik różnicowo-prądowy (RCD) o prądzie wyłączenia 30mA lub mniejszym.**
- W przypadku, gdy używanie elektronarzędzia w środowisku wilgotnym jest nieuniknione, jako ochronę przed napięciem zasilania należy stosować urządzenie różnicowoprądowe (RCD).** *Zastosowanie RCD zmniejsza ryzyko porażenia prądem elektrycznym.*



**OSTRZEŻENIE!** Ogólne ostrzeżenia dotyczące bezpieczeństwa użytkowania narzędzia.

**Bezpieczeństwo osobiste:**

- Niniejszy sprzęt nie jest przeznaczony do użytkowania przez osoby (w tym dzieci) o ograniczonej zdolności fizycznej, czuciowej lub psychicznej, lub osoby nie mające doświadczenia lub znajomości sprzętu, chyba że odbywa się to pod nadzorem lub zgodnie z instrukcją użytkowania sprzętu, przekazanej przez osoby odpowiadające za ich bezpieczeństwo.**
- Należy być przewidującym, obserwować co się robi i zachowywać rozsądek podczas używania elektronarzędzia.** *Nie należy używać elektronarzędzia, gdy jest się zmęczonym lub pod wpływem narkotyków, alkoholu lub lekarstw. Chwila nieuwagi podczas pracy elektronarzędziem może spowodować poważne osobiste obrażenia.*
- Należy stosować wyposażenie ochronne.** *Należy zawsze zakładać okulary ochronne. Używanie w odpowiednich warunkach wyposażenia ochronnego, takiego jak maska przeciwpyłowa, obuwie antypoślizgowe, kask lub ochronniki słuchu, zmniejszy osobiste obrażenia.*
- Należy unikać niezamierzonego rozruchu.** *Przed przyłączeniem do źródła zasilania i/lub przed podłączeniem akumulatora oraz zanim podniesie się lub przeniesie się narzędzie należy upewnić się, że wyłącznik elektronarzędzia jest w pozycji wyłączony. Przenoszenie elektronarzędzia z palcem na wyłączniku lub przyłączenie elektronarzędzia do sieci zasilającej przy załączonym wyłączniku może być przyczyną wypadku.*
- Przed uruchomieniem elektronarzędzia należy usunąć wszystkie klucze.** *Pozostawienie klucza w obracającej się części elektronarzędzia może spowodować osobiste obrażenia.*
- Nie należy wychylać się za daleko.** *Należy cały czas stać pewnie i zachować równowagę. Umożliwi to lepszą kontrolę nad elektronarzędziem w sytuacjach nieprzewidywalnych.*
- Należy odpowiednio się ubierać.** *Nie należy nosić luźnego ubrania ani biżuterii. Należy utrzymywać swoje włosy, ubranie i rękawiczki z dala od części ruchomych. Luźne ubranie, biżuteria lub długie włosy mogą zostać zaczeplone przez części ruchome.*
- Jeżeli urządzenia są przystosowane do przyłączenia zewnętrznego odciągu pyłu i pochłaniacza pyłu, należy upewnić się, że są one przyłączone i prawidłowo użyte.** *Użycie pochłaniacza pyłu może zredukować zagrożenia zależne od zapylenia.*
- Nie pozwól, aby umiejętności zostały utracone.** *Używanie narzędzia bez ciągłego nadzoru może spowodować zagrożenia zależne od zapylenia.*
- Nie pozwól, aby umiejętności zostały utracone.** *Używanie narzędzia bez ciągłego nadzoru może spowodować zagrożenia zależne od zapylenia.*

može spowodować poważne obrażenia w ulamku sekundy.



**OSTRZEŻENIE!** Ogólne ostrzeżenia dotyczące bezpieczeństwa użytkowania narzędzia.

**Użytkowanie i troska o elektronarzędzie:**

- a) Nie należy elektronarzędzia przeciążać. Należy stosować elektronarzędzie o mocy odpowiedniej do wykonywanej pracy. Właściwe elektronarzędzie umożliwi pracę lepszą i bezpieczniejszą przy obciążeniu, na jakie zostało zaprojektowane.
- b) Nie należy używać elektronarzędzia, jeżeli łącznik go nie łączy i nie wyłącza. Każde elektronarzędzie, którego nie można łączyć lub wyłączać łącznikiem, jest niebezpieczne i musi zostać naprawione.
- c) Należy odłączyć wtyczkę ze źródła zasilania elektronarzędzia i/lub odłączyć akumulator przed wykonaniem każdej nastawy, wymiany części lub magazynowaniem. Takie zapobiegawcze środki bezpieczeństwa redukują ryzyko przypadkowego rozruchu elektronarzędzia.
- d) Nieużywane elektronarzędzie należy przechowywać poza zasięgiem dzieci i nie należy pozwalać osobom niezaznajomionym z elektronarzędziem lub niniejszą instrukcją na używanie elektronarzędzia. Elektronarzędzia są niebezpieczne w rękach nieprzeszkolonych użytkowników.
- e) Elektronarzędzia należy konserwować. Należy sprawdzać współosiowość lub zakleszczenie się części ruchomych, pęknięcia części i wszystkie inne czynniki, które mogą mieć wpływ na pracę elektronarzędzia. Jeżeli stwierdzi się uszkodzenia, należy elektronarzędzie przed użyciem naprawić. Przyczyną wielu wypadków jest niefachowy sposób konserwacji elektronarzędzia.
- f) Narzędzia tnące powinny być ostre i czyste. Odpowiednie utrzymywanie ostrych krawędzi narzędzi tnących zmniejsza prawdopodobieństwo zakleszczenia i ułatwia obsługę.
- g) Elektronarzędzie, wyposażenie, narzędzia robocze itp. należy stosować zgodnie z niniejszą instrukcją, biorąc pod uwagę warunki pracy i rodzaj pracy do wykonania. Używanie elektronarzędzia w sposób, do jakiego nie jest przewidziane, może spowodować niebezpieczne sytuacje.
- h) W niskich temperaturach, lub po dłuższym okresie nie użytkowania, zalecane jest włączenie elektronarzędzia bez obciążenia na okres kilku minut w celu właściwego rozprowadzenia smaru w mechanizmie napędu.
- i) Do czyszczenia elektronarzędzi stosować miękką, wilgotną (nie mokra) szmatkę i mydło. Nie stosować benzyny, rozpuszczalników i innych środków mogących uszkodzić urządzenie.
- j) Elektronarzędzie należy przechowywać/transportować po upewnieniu się, że wszystkie jego elementy ruchome są zablokowane i zabezpieczone przed odblokowaniem za pomocą oryginalnych elementów do tego przeznaczonych.
- k) Elektronarzędzie należy przechowywać w miejscu suchym, zabezpieczone przed kurzem i wnikaniem wilgoci.
- l) Transportowanie elektronarzędzia powinno odbywać się w opakowaniu oryginalnym, zabezpieczającym przed uszkodzeniami mechanicznymi.

- m) Uchwyty i powierzchnie chwytne należy utrzymywać czyste i wolne od oleju i smaru. Śliskie uchwyty i powierzchnie chwytne nie pozwalają na bezpieczne trzymanie i kontrolę narzędzia w nieoczekiwanych sytuacjach.



**OSTRZEŻENIE!** Ogólne ostrzeżenia dotyczące bezpieczeństwa użytkowania narzędzia.

**Naprawa:**

- a) Naprawy gwarancyjne i pogwarancyjne swoich elektronarzędzi wykonuje Serwis PROFIX, co gwarantuje najwyższą jakość napraw oraz stosowanie oryginalnych części zamiennych.



**OSTRZEŻENIE!**

Podczas pracy narzędziem elektrycznym zaleca się zawsze przestrzegać podstawowych zasad bezpieczeństwa pracy, w celu uniknięcia wybuchu pożaru, porażenia prądem elektrycznym lub obrażenia mechanicznego.



**OSTRZEŻENIE! WYRZYNARKA AKUMULATOROWA, szczególnie wskazówki dotyczące bezpiecznego użytkowania urządzenia:**

- a) Podczas wykonywania prac, przy których narzędzie robocze mogłoby natrafić na ukryte przewody elektryczne, elektronarzędzie należy trzymać za izolowane powierzchnie rękojeści. Kontakt z przewodem sieci zasilającej może spowodować przekazanie napięcia na części metalowe elektronarzędzia, co mogłoby spowodować porażenie prądem elektrycznym.
- b) Należy używać odpowiednich przyrządów poszukiwawczych w celu lokalizacji ukrytych przewodów zasilających, lub poprosić o pomoc administrację obiektu. Kontakt z przewodami znajdującymi się pod napięciem może doprowadzić do powstania pożaru i porażenia elektrycznego. Uszkodzenie przewodu gazowego może doprowadzić do wybuchu. Wniknięcia do przewodu wodociągowego powoduje szkody rzeczowe.
- c) Nie należy obrabiać materiału zawierającego azbest. Azbest powoduje chorobę nowotworową.
- d) Miejsce pracy należy utrzymywać w czystości. Mieszanki materiałów są szczególnie niebezpieczne. Pył z metalu lekkiego może się zapalić lub wybuchnąć.
- e) Należy zabezpieczyć obrabiany przedmiot. Upewnić się, czy wszystkie zaciski mocujące są ściśnięte i zweryfikować, ażeby nie było przesadnego luzu. Zamocowanie obrabianego przedmiotu w urządzeniu mocującym lub imadło jest bezpieczniejsze niż trzymanie go w ręku.
- f) Należy zawsze zakładać okulary ochronne i ochronniki słuchu. Stosuj, kiedy jest to konieczne, odpowiednie środki ochrony osobistej:
  - maskę ochronną w celu zmniejszenia zagrożenia wdychania szkodliwego pyłu,
  - rękawice ochronne, kiedy brzeszczot jest w ruchu i manipuluje się chropowatym materiałem.
- g) Należy uważać, by stopa regulowana (9) podczas cięcia była dokładnie zamocowana. Zablokowany brzeszczot może się złamać lub doprowadzić do odrzutu.

elektroinstruments nodrošinās labāku un drošāku darbu pie slodzes, kādam tas tika projektēts.

- b) Nedrīkst lietot elektroinstrumentu, ja slēdzis to neieslēdz un neizslēdz. Katrs elektroinstruments, kuru nevar ieslēgt vai izslēgt ar slēdzi ir bīstams un to nepieciešams labot.
- c) Nepieciešams atvienot elektroinstrumenta kontaktdakšīņu no barošanas avota un/vai atslēgt akumulatoru pirms tiek veikta jebkāda uzstādīšana, detaļu maiņa vai instrumenta glabāšana. Tādas drošības darbības reducē neparedzētu elektroinstrumenta palaišanu.
- d) Nelietotu elektroinstrumentu nepieciešams glabāt bērniem nepieejamās vietās un nedrīkst atļaut personām, kuras nav iepazinušas ar elektroinstrumentu vai šo lietošanas instrukciju lietot elektroinstrumentu. Elektroinstrumenti ir bīstami neapmācītu lietotāju rokās.
- e) Elektroinstrumentu nepieciešams konservēt. Nepieciešams pārbaudīt asu sakrītību vai kustīgo daļu iekļīšanas, detaļu plīsumus un visus apstākļus, kuri varētu ietekmēt elektroinstrumenta darbu. Ja tiek konstatēts bojājums, elektroinstrumentu pirms lietošanas nepieciešams salabot. Daudzu negadījumu iemesls ir nepareiza elektroinstrumenta konservācija.
- f) Griezējinstrumentiem jābūt asiem un tīriem. Attiecīgi uzturēti asi griezējinstrumenta asmeņi samazina iekļīšanās iespējas un atvieglo apkalpošanu.
- g) Elektroinstrumentu, aprikojumu, darba instrumentus un tml. nepieciešams lietot saskaņā ar šo instrukciju, ņemot vērā darba apstākļus un veicamo darbu. Lietot elektroinstrumentu tam neparedzētā veidā var novest pie bīstamām situācijām.
- h) Zemās temperatūrās vai pēc ilgāka nelietošanas laika, ieteicams uz pāris minūtēm ieslēgt elektroinstrumentu bez slodzes, lai piedziņas mehānismā sāktu pareizi darboties smēreļļa.
- i) Elektroinstrumentu tīrīšanai lietot mikstu, mitru (ne slapju) drānu un ziepes. Nelietot benzīnu, šķīdinātājus un citus līdzekļus, kuri varētu sabojāt ierīci.
- j) Elektroinstrumentu nepieciešams glabāt / transportēt iepriekš pārlicinoties, ka visas kustīgās daļas ir nobloķētas un nodrošinātas pret atbloķēšanos ar oriģināliem šim nolūkam paredzētiem elementiem.
- k) Elektroinstrumentu nepieciešams glabāt sausā, no putekļiem un mitruma sargātā vietā.
- l) Elektroinstrumenta transportēšanu jāveic oriģinālā iepakojumā, kurš pasargā no mehāniskiem bojājumiem.
- m) Rokturus un satveršanas virsmas nepieciešams uzturēt tīras, bez eļļas un smēres. Neparedzētās situācijās slideni rokturi un satveršanas virsmas nedod iespēju droši turēt un kontrolēt instrumentu.



**BRĪDĪNĀJUMS!** Vispārējie instrumenta drošas lietošanu norādījumi.

**Remonts:**

- a) Savu elektroinstrumentu garantijas un pēcgarantijas remontus veic PROFIX serviss, kas garantē visaugstāko

remontu kvalitāti kā arī tiek izmantotas oriģinālas rezerves daļas.



**BRĪDĪNĀJUMS!**

Darba laikā ar elektrisko instrumentu ieteicams vienmēr ievērot galvenos drošības principus, lai izvairītos no ugunsgrēka, elektriskās strāvas trieciena vai mehāniskām traumām.



**BRĪDĪNĀJUMS! AKUMULATORA FIGŪRZĀGĪS, īpašie norādījumi attiecībā uz drošu ierīces lietošanu:**

- a) Darba laikā, kurā darba instruments varētu tīrīt uz slēptiem elektriskiem vadiem, elektroinstrumentu nepieciešams turēt pie izolēta roktura virsmas. Kontakts ar barošanas tīkla vadu, kurš ir zem sprieguma var radīt sprieguma pārņemšanu uz elektroinstrumenta metāla daļām kā rezultātā var notikt elektriskās strāvas trieciens.
- b) Nepieciešams lietot attiecīgas meklēšanas ierīces, lai lokalizētu slēptus barošanas vadus vai lūgt pilsētas dienestu palīdzību. Kontakts ar vadiem, kuri ir zem sprieguma var novest līdz ugunsgrēkam vai elektriskā strāvas triecienam. Gāzes vada bojājums var novest līdz sprādzienam. Udensvada pārraušana rada materiālus zaudējumus vai notikt elektriskās strāvas trieciens.
- c) Neapstrādājiet materiālus, kas satur azbestu. Azbestam piemīt kancerogēnas īpašības.
- d) Darba vietu nepieciešams uzturēt tīru. Materiālu maisījumi ir sevišķi bīstami. Metāla putekļi var viegli aizdegties un uzsprāgt.
- e) Apstrādājamo priekšmetu nepieciešams nostiprināt. Pārlicināties, ka visi stiprināšanas elementi ir nostiprināti un pārbaudīti, lai nebūtu pārmērīgas pielāides. Apstrādājamo priekšmetu ir drošāk nostiprināt stiprināšanas ierīcē vai skrūvīpilēs nekā turēt to rokā.
- f) Nepieciešams vienmēr lietot aizsargbrilles un dzirdes aizsardzības līdzekļus. Lietot, kad tas ir nepieciešams, atbilstošus individuālos aizsardzības līdzekļus:
  - aizsargmasku, lai samazinātu kaitīgo putekļu ieelpošanas bīstamību,
  - aizsargcimdus, kad amsens ir kustībā un manipulējam ar neapstrādātu materiālu.
- g) Nepieciešams uzmanīties, lai regulēšanas pēda (9) griešanas laikā būtu labi piestiprināta. Iekļītais amsens var salīzēt vai radīt atmešanu.
- h) Nepieciešams lietot tikai neobjašus, nevainojamus asmeņus. Šķībi vai neasi asmeņi var salīzēt un radīt atdeves spēku.
- i) Elektroinstrumentu ieslēgt pirms amsens kontakta ar materiālu. Pretējā gadījumā pastāv atmešanas bīstamība, kad instruments iekļīšies apstrādājamā priekšmetā.
- j) Rokas nepieciešams turēt tālu no griešanas zonas. Nebidēt rokas zem apstrādājamā priekšmeta. Kontaktā ar asmeni pastāv ievainošanas bīstamība.
- k) Pēc darba beigām elektroinstrumentu nepieciešams izslēgt. Asmeņi var izvadīt no apstrādājamā materiāla tad, kad tas atrodas miera stāvoklī. Tad veidā nenotiks atmešana un elektroinstrumentu var droši nolikt.

## LIETOŠANAS INSTRUKCIJA AKUMULATORA FIGŪRŽĀĪS VJR50

Orīģinālās instrukcijas tulkojums



### PIRMS DARBA SĀKUMA NEPIECIEŠAMS IEPAZĪTIES AR ŠO INSTRUKCIJU.

Saglabā instrukciju varbūtējai turpmākai lietošanai. **BRĪDINĀJUMS!** Nepieciešams izlasīt visus brīdinājumus apzīmētus ar simboliem , kuri attiecas uz lietošanas drošību un visus lietošanas drošības norādījumus.



Neievērojot zemāk uzrādītos drošības brīdinājumus un norādījumus attiecībā uz drošību var būt par elektriskās strāvas triecienu, ugunsgrēku un/vai nopietnu traumu iemesls.

Ievērot visus brīdinājumus un norādījumus attiecībā uz drošību, lai tos turpmāk varētu izmantot.

Zemāk uzrādītos brīdinājumus „elektroinstrumentus” nozīmē elektroinstrumentu, kurš tiek barots no elektriskā tīkla (ar barošanas vadu) vai elektroinstrumentus barots no akumulatora (bezvadu).



### BRĪDINĀJUMS! Vispārējie instrumenta drošas lietošanu norādījumi.

#### Darba vietas drošība:

- Darba vietā nepieciešams uzturēt kārtību un labu apgaismojumu. Nekārtība un slikts apgaismojums ir negadījumu iemesls.
- Nedrīkst lietot elektroinstrumentu sprāgstošā, viegli uzliesmojošā, gāzu un putekļainā vidē. Elektroinstrumenta darbības laikā rodas dzirksteles, no kurām var aizdegties putekļi un tvaiki.
- Vietā, kur tiek lietoti elektroinstrumenti nevar atrasties bērni un novērotāji. Novērot uzmanību var zaudēt kontroli par elektroinstrumentu.



### BRĪDINĀJUMS! Vispārējie instrumenta drošas lietošanu norādījumi.

#### Elektriskā drošība:

- Elektroinstrumenta kontaktdakšīnām jābūt pielāgotām pie kontaktlīdždam. Nekad nekādā gadījumā nedrīkst mainīt kontaktdakšīnu. Nedrīkst lietot nekādus pagarinātājus gadījumā, ja elektroinstrumenti ir apgādāti ar vadu ar aizsardzības iezemējuma dzislu. Ja netiek darītas kontaktdakšīnu un kontaktlīdžu izmaiņas, tas samazina elektriskā triecienu risku.
- Nepieciešams izvairīties no iezemētām virsmām vai savienotām ar masu, kā piemēram caurules, sildītāji, centrālāpkaures radiatoru un dzesinātāji. Gadījumā, ja notiek kontakts ar iezemētām vai ar masu savienotām daļām pieaug elektriskās strāvas triecienu risks.
- Nedrīkst pakļaut elektroinstrumentus uz lietus vai mitruma iedarbību. Gadījumā, ja elektroinstrumentā iekļūst ūdens pieaug elektriskās strāvas triecienu risks.
- Nedrīkst pārslogot savienojuma vadus. Nekad nedrīkst lietot savienojuma vadu elektroinstrumenta pārsēšanai, vilkšanai vai izvilkēt kontaktdakšīnu no kontaktlīdžas aiz vada. Nepieciešams turēt savienojuma vadu tālu no siltuma avotiem, ejlīnām, asām šķautnēm vai kustīgām daļām. Bojāti vai sapīti savienojuma vadi palielina elektriskās strāvas triecienu risku.
- Gadījumā, ja elektroinstrumenti tiek lietoti ārpusē, savienojuma vadus nepieciešams pagarināt ar pagarinātājiem, kuri ir piemēroti darbam ārpusē. Lietojot pagarinātājus piemērotus darbam ārpusē samazinās elektriskās strāvas triecienu risku.
- Ieteicams ierīci pievienot pie elektriskā tīkla, kurš ir aprīkots ar

RCD slēdzi ar 30mA vai mazāku izslēgšanas strāvu.

- Gadījumā, ja ir nepieciešama lietot elektroinstrumentu mitrā vidē, par sprieguma aizsardzību nepieciešams lietot strāvas starpības ierīci (RCD). Lietojot RCD samazinās elektriskās strāvas triecienu risku.



### BRĪDINĀJUMS! Vispārējie instrumenta drošas lietošanu norādījumi.

#### Individuālā drošība:

- Ši ierīce nav piemērota lietot cilvēkiem (tai skaitā bērniem) ar ierobežotām fiziskām, jūtības un psihiskām spējām, vai cilvēkiem bez ierīces darbības pieredzes vai zināšanām, izņemot, ja tas notiek uzraudzībā vai saskaņā ar ierīces lietošanas instrukciju, ar kuru ir iepazinās par drošību atbildīgas personas.
- Elektroinstrumenta lietošanas laikā nepieciešams būt tālredzīgiem, novērot kas notiek un saglabāt skaidru saprātu. Nedrīkst lietot elektroinstrumentu noguruma laikā vai narkotisku vielu, alkohola vai zāļu iedarbībā. Neuzmanības mirklis strādājot ar elektroinstrumentu var radīt nopietnas ķermeņa traumas.
- Nepieciešams lietot individuālos aizsardzības līdzekļus. Vienmēr nepieciešams lietot aizsargbrilles. Lietojot attiecīgos apstākļos aizsardzības līdzekļus, tādus kā putekļu maskas, neslidošus apavus, kiveres vai dzirdes aizsardzības līdzekļus, samazināsies individuālais traumas risks.
- Nepieciešams izvairīties no neparedzētām kustībām. Pirms pieslēgšanas pie barošanas avota un/vai pirms akumulatora pieslēgšanas kā arī pirms tam, kad paceļam vai pārceļam ierīci nepieciešams pārliecināties, ka elektroinstrumenta slēdzis atrodas izslēgšanas stāvoklī. Pārsēdams elektroinstrumentu ar pirkstu uz slēdža vai barošanas tīklā pieslēgtu elektroinstrumentu pie ieslēgta slēdža var būt negadījuma iemesls.
- Pirms elektroinstrumenta palaišanas nepieciešams novākt visas atslēgas. Atslēga atstāta rēķojot elektroinstrumenta tuvumā var radīt individuālas traumas.
- Nedrīkst pārlieku tālu izlikties. Visu laiku nepieciešams stāvēt stabilu un saglabāt līdzsvaru. Tas dos iespēju neparedzētās situācijās labāk kontrolēt elektroinstrumentu.
- Nepieciešams attiecīgi ģērbties. Nedrīkst nēsāt vaļīgus apģērbus vai rotas lietas. Nepieciešams turēt savus matus, apģērbu un cimdus tālu no kustīgām daļām. Vaļīgs apģērbs, rotas lietas vai gari mati var tikt aizķerti ar kustīgām daļām.
- Ja ierīce ir pielāgota ārējai putekļu sūkšanai un putekļu uzsūkšanai, nepieciešams pārliecināties, ka tie ir pieslēgti un pareizi lietoti. Lietojot putekļu sūcēju var samazināt putekļu ieelpošanas bīstamību.
- Nedrīkst pieļaut, lai iemaņas iegūtas bieži lietojot elektroinstrumentu samazinātu mūsu modrību un drošības noteikumu ignorēšanu. Bezrūpīga rīcība var izraisīt nopietnus ievainojumus sekundes laikā.



### BRĪDINĀJUMS! Vispārējie instrumenta drošas lietošanu norādījumi.

#### Lietošana un gādība par elektroinstrumentu:

- Nedrīkst pārslogot elektroinstrumentu. Nepieciešams piemērot elektroinstrumentu veiktajam darbam. Pareiz

- Naley uzīvat jedyne neiuszkodzonoh brzeszczotoh bez zarzutu. Skrzywione lub tepe brzeszczoty mogą się złamac lub spowodowac silę zwrotną.

- Elektronarzędzie uruchomić przed zetknięciem brzeszczotu z materiałem. W przeciwnym wypadku istnieje niebezpieczeństwo odrzutu, gdy użyte narzędzie zabokuje się w obrabianym przedmiocie.
- Naley trzymac ręce z daleka od zakresu cięcia. Nie wsuwać ich pod obrabiany przedmiot. Przy kontakcie z brzeszczotem istnieje niebezpieczeństwo zranienia się.
- Po zakończeniu pracy należy wyłączyć elektronarzędzie. Brzeszczot można wyprowadzić z obrabianego materiału wtedy, gdy znajduje się on w bezruchu. W ten sposób uniknie się odrzutu i można odłożyć bezpiecznie elektronarzędzie.
- Naley odłączyć maszynę od akumulatora podczas przerwy w pracy, podczas wymiany brzeszczotów, remontu, czyszczenia lub regulacji.



### OSTRZEŻENIE! Bezpieczne użytkowanie akumulatorów i ładowarek –

#### Użytkowanie akumulatorów:

- Naley używac tylko akumulatorow zgodnych ze specyfikacją podaną przez producenta. W przypadku użycia innych akumulatorów może wystąpić pęknięcie i rozpadnięcie się akumulatora, uszkodzenie ciała lub pożar.
- UWAGA: W przypadku uszkodzenia i niewłaściwego użytkowania akumulatora może dojść do wydzielienia się gazów wybuchowych. Akumulator należy zawsze utrzymywać z dala od źródła ognia oraz zapewnić odpowiednią wentylację podczas ładowania. Nie wolno pozostawić go na dłuższy czas w środowisku, w którym panuje wysoka temperatura (w miejscach nasłonecznionych, w pobliżu grzejników lub gdziekolwiek tam, gdzie temperatura przekracza 40 stopni).**
- Ładowanie akumulatora powinno odbywać się w zakresie temperatur 15-25°C.
- Ładować należy wyłącznie ładowarką zalecaną przez wytwórcę. Użycie ładowarki przeznaczonej do ładowania innego typu baterii akumulatorów stwarza ryzyko powstania pożaru.
- Nie wystawiać akumulatora na działanie wody i wilgoci.
- Jeśli zamierza się ładować kolejno więcej niż jeden akumulator, należy zrobić przerwę 30 minutową pomiędzy ładowaniami.
- W żadnym wypadku nie należy otwierać akumulatora.
- W niekorzystnych warunkach z akumulatora może wydostać się ciecz; należy unikać kontaktu z cieczą. Jeżeli przypadkowo nastąpi zetknięcie użytkownika z cieczą, miejsce zetknięcia należy przemyć wodą. Jeżeli ciecz trafi do oczu, dodatkowo należy szukać pomocy medycznej. Wydostająca się z akumulatora ciecz może spowodować podrażnienia lub oparzenia.
- W czasie, gdy bateria akumulatorów nie jest używana, należy ją przechowywać z dala od metalowych przedmiotów takich, jak spinacze do papieru, monety, klucze, gwoździe, śruby, lub inne małe elementy metalowe, które mogą zewrzeć zaciski akumulatorów. Zwarcie zacisków akumulatora może spowodować oparzenia lub pożar.
- Nie wrzucać akumulatorów do ognia.

- Nie wolno ładować uszkodzonego akumulatora.



Akumulatory są przeznaczone do wielokrotnego ładowania, zawierają szkodliwy dla środowiska lit.

Po zakończeniu okresu żywotności należy je zutylizować zgodnie z przepisami o ochronie środowiska naturalnego.

W tym celu całkowicie wyczerpać akumulator, wyjąć z elektronarzędzia, zdać do punktu utylizacji akumulatorów lub zdać do sklepu, w którym dokonano zakupu.

#### Użytkowanie ładowarki:

- Ładować należy wyłącznie ładowarką zalecaną przez wytwórcę. Użycie ładowarki przeznaczonej do ładowania innego typu baterii akumulatorów stwarza ryzyko powstania pożaru.
- Nie wolno rozkręcać ładowarki.
- Ładowarka jest przeznaczona wyłącznie do pracy wewnątrz pomieszczeń. Nie wolno jej narażać na działanie wody i wilgoci.
- Ładować tylko w zakresie temperatur 15-25 stopni.
- Nie wolno wkładać jakichkolwiek przedmiotów metalowych do ładowarki.

#### BUDOWA I PRZEZNACZENIE WYRZYNARKI:

Wyrzynarka akumulatorowa jest wyposażona w elektroniczny system regulacji prędkości działania. Możliwość regulacji prędkości oraz 4-stopniowa regulacja posuwu brzeszczotu pozwala na optymalną skuteczność procesu cięcia.

Wyrzynarka służy do wykonywania cięć i wykrojów w drewnie i materiałach pochodnych, tworzywach sztucznych, metalu, płytach ceramicznych i gumie. Proces cięcia jest realizowany za pomocą odpowiedniego brzeszczotu, dostosowanego do obrabianego materiału. Urządzenie jest przystosowane do wykonywania cięć prostych i ukośnych, pod kątem do 45°. Przeznacza się do robot domowych i przemysłowych o przeciętnej intensywności. Nie nadaje się do długotrwałych robót w ciężkich warunkach.

**Nie wolno wykorzystywać narzędzia do wykonywania prac wymagających zastosowania profesjonalnego urządzenia.** Każde użycie wyrzynarki niezgodne z przeznaczeniem podanym wyżej jest zabronione i powoduje utratę gwarancji oraz brak odpowiedzialności producenta za powstałe w wyniku tego szkody.

Jakiegokolwiek modyfikacje urządzenia dokonane przez użytkownika zwalniają producenta z odpowiedzialności za uszkodzenia i szkody wyrządzone użytkownikowi i otoczeniu.

Poprawne użytkowanie wyrzynarki dotyczy także konserwacji, składowania, transportu i napraw.

Wyrzynarka może być naprawiana wyłącznie w punktach serwisowych wyznaczonych przez producenta. Urządzenia akumulatorowe powinny być naprawiane tylko przez osoby uprawnione.

Pomimo zgodnego z przeznaczeniem stosowania nie można całkowicie wyeliminować określonych czynników ryzyka resztkowego. Ze względu na konstrukcję i budowę maszyny mogą wystąpić następujące niebezpieczeństwa:

- Dotknięcie brzeszczotu w trakcie pracy w nieosłoniętym obrębie wyrzynarki;
- Oparzenie przy wymianie brzeszczotu. (Podczas pracy brzeszczot bardzo się rozgrzewa, żeby uniknąć oparzenia przy jego wymianie należy stosować rękawice ochronne);
- Odrzucenie przedmiotu obrabianego lub części przedmiotu obrabianego;

- Pęknięcie/złamanie brzeszczotu;
- Uszkodzenia słuchu w wypadku niestosowania koniecznej ochrony słuchu;
- Szkodliwe dla zdrowia emisje pyłów drzewnych w przypadku wykonywania prac w zamkniętych pomieszczeniach.

#### ■ Kompletacja

- Wyrzynarka - 1 szt.
- Brzeszczot - 2 szt.
- Instrukcja obsługi - 1 szt.
- Karta gwarancyjna - 1 szt.

#### ■ Elementy urządzenia

Numeracja elementów urządzenia odnosi się do przedstawienia graficznego umieszczonego na stronach 2-3 instrukcji obsługi:

**Rys.A:** 1. Osłona antykontaktowa

2. Oświetlenie pomocnicze
3. Przycisk bezpieczeństwa
4. Włącznik
5. Rękojeść
6. Akumulator\*
7. Przycisk blokady akumulatora\*
8. Dysza do odkurzacza
9. Stopa regulowana (0° - 45°)
10. Przełącznik ruchu wahadłowego
11. Brzeszczot
12. Ładowarka\*
13. Przycisk wskaźnika poziomu naładowania baterii\*
14. Wskaźnik poziomu naładowania baterii\*

**Rys.B** 15. Uchwyt do brzeszczotów

**Rys.E** 16. Wkręty mocujące stopę

17. Skala kąta ukosu

\* Opisany lub przedstawiony osprzęt nie należy do wyposażenia standardowego. Kompletny asortyment wyposażenia dodatkowego można znaleźć w naszym katalogu.

#### DANE TECHNICZNE:

Napięcie zasilania	20 V d.c.	
Prędkość obrotowa bez obciążenia	$n_b = 0-2400/\text{min}$	
Długość skoku	20 mm	
Cięcie pod kątem	0° - 45°	
Maks. głębokość cięcia	drewno	56 mm
	stal	6 mm
Waga (bez akumulatora)	1,5 kg	
Poziom ciśnienia akustycznego (LpA)	97,93 dB(A)	
Poziom mocy akustycznej (LwA)	86,93 dB(A)	
Tolerancja pomiaru $K_{tp}$ , $K_{wa}$	3 dB(A)	
<b>Wibracja wg EN 62841</b>	cięcie w drewnie $a_{h,b}$	3,57 m/s <sup>2</sup>
	cięcie w metalu $a_{h,m}$	4,14 m/s <sup>2</sup>
Tolerancja pomiaru K	1,5 m/s <sup>2</sup>	
Zalecane akumulatory Li-ion 20V: <b>VJ2AK</b> (2Ah), <b>VJ4AK</b> (4Ah)		
Zalecana ładowarka: <b>VJ1LD</b> (1h)		

Podany poziom drgań jest reprezentatywny dla podstawowych zastosowań elektronarzędzia. Jeżeli elektronarzędzie użyte zostanie do innych zastosowań lub z innymi narzędziami roboczymi, a także jeśli nie będzie wystarczająco konserwowane, poziom drgań może odbiegać od podanego. Podane powyżej przyczyny mogą spowodować podwyższenie ekspozycji na drgania podczas całego czasu pracy.

Należy wprowadzić dodatkowe środki bezpieczeństwa, mające na celu ochronę operatora przed skutkami ekspozycji na drgania, np.: konserwacja elektronarzędzia i narzędzi roboczych, zabezpieczenie odpowiedniej temperatury rąk, ustalenie kolejności operacji roboczych. Deklarowana całkowita wartość drgań i deklarowane wartości emisji hałasu zostały zmierzone zgodnie ze standardową metodą badawczą i mogą być wykorzystane do porównania jednego narzędzia z innym.

Deklarowane wartości całkowite drgań i deklarowane wartości emisji hałasu można wykorzystywać wstępnej ocenie narażenia.

#### Ostrzeżenia:

Wibracje i emisja hałasu podczas rzeczywistego użytkowania elektronarzędzia mogą różnić się od deklarowanych wartości w zależności od sposobu, w jaki narzędzia są używane, w szczególności od rodzaju obrabianego przedmiotu.

Należy określić środki bezpieczeństwa w celu ochrony operatora, które opierają się na oszacowaniu narażenia w rzeczywistym stanie użytkowania (biorąc pod uwagę wszystkie części cyklu operacyjnego, takie jak czasy, w których narzędzie jest wyłączone i kiedy pracuje na biegu jałowym za wyjątkiem czasu wyzwalania).

#### PRZED PRZYSTĄPIENIEM DO PRACY:

1. Przed każdym użyciem należy skontrolować, czy ruchome części urządzenia funkcjonują prawidłowo i nie są zablokowane nie są pęknięte lub uszkodzone co mogłoby mieć wpływ na prawidłowe funkcjonowanie urządzenia. Uszkodzone narzędzie należy przed użyciem oddać do naprawy.
2. W wypadku cięcia już obrabianego drewna uważać na ciała obce, np. gwoździe, wkręty itd.

#### ■ Ładowanie akumulatora

**UWAGA!** Urządzenie dostarczane bez akumulatora i ładowarki. W zależności od potrzebowań można dokupić akumulator 2.0Ah **VJ2AK** lub 4.0Ah **VJ4AK**, oraz odpowiednią ładowarkę **VJ1LD** (z czasem ładowania 1-2 godziny).

Stan naładowania akumulatora można sprawdzić naciskając przycisk wskaźnika poziomu naładowania baterii (13). Jedna świecąca dioda LED odpowiada niskiemu poziomowi naładowania baterii, dwie świecące diody oznaczają poziom średni, a trzy świecące diody odpowiadają pełnemu naładowaniu akumulatora. Przed użyciem należy w pełni naładować akumulator.

#### Ładowarka VJ1LD

Dla pierwszego ładowania za pomocą ładowarki **VJ1LD** zaleca się ładowanie trwające minimum 1 godzinie (akumulator 2.0Ah **VJ2AK**), lub 2 godziny (akumulator 4.0Ah **VJ4AK**).

1. Wcisnąć przycisk blokady akumulatora (7) i wyjąć akumulator (6) z wyrzynarki (patrz rys. A).
2. Podłączyć akumulator (6) do ładowarki (12).
3. Podłączyć wtyczkę ładowarki do gniazdka sieciowego 220-240 V, 50 Hz.

Toto zařízení vyhovuje vnitrostátním i evropským normám a bezpečnostním požadavkům.

**POZOR!** V případě technických problémů kontaktujte, prosíme, oprávněný servis. Veškeré opravy musí provádět kvalifikovaní odborníci, s použitím původních náhradních dílů.

#### OCHRANA ŽIVOTNÍHO PROSTŘEDÍ:

**POZOR:** Zobrazený symbol znamená zákaz likvidace zařízení dohromady s jinými odpady (na porušení zákazu se vztahuje pokuta). Nebezpečné složky, které se nacházejí v elektrickém a elektrotechnickém vybavení mají negativní vliv na životní prostředí a lidské zdraví.





Domácnosti by se měly zapojit do získávání zpět a opětovného využívání (recyklace) starých elektrospotřebičů. V Polsku a v Evropě se tvoří nebo už existuje systém sběru elektroodpadu, v rámci kterého mají všechna prodejní místa elektrospotřebičů povinnost přijímat elektroodpad. Komě toho existují sběrná místa pro elektroodpad.

#### MOŽNÉ PROBLÉMY A JEJICH ŘEŠENÍ:

PROBLÉM	MOŽNÁ PŘÍČINA	ŘEŠENÍ PROBLÉMU
Přimočará pila nefunguje.	Chybí napájení, je poškozen motor nebo vypínač.	Zkontrolujte stav akumulatoru, v případě potřeby jej nabijte nebo vyměňte na nový. Pokud elektronářadí nefunguje, třeba je odeslat do servisní opravy na adresu uvedenou v záručním listu.
Poruchy při práci motoru.	Vybitý akumulator.	Nabijte akumulator.
	Opotřebované uhlíkové kartáče.	Vyměňte uhlíkové kartáče v servisní opravě.

#### PIKTOGRAMY:

Vysvětlení ikon umístěných na firemním štítku a na informačních nálepkách na zařízení:

-  - «Před spuštěním zařízení si přečtěte návod na obsluhu!»
-  - «Chraňte akumulator proti působení vysokých teplot, např. před trvalým ozářením sluncem.»
-  - «Nevyhazujte akumulatory do ohně.»
-  - «Nevyhazujte akumulatory do vody.»
-  - «K použití výhradně v interiérech.»

 Politika firmy PROFIX je politikou průběžného zdokonalování výrobků, z toho důvodu si firma vyhrazuje právo změnit specifikaci výrobku bez předchozího informování. Obrázky, uvedené v návodu na obsluhu, jsou pouze příklady a mohou se lišit od skutečného vzhledu zakoupeného zařízení.

Tento návod je chráněn autorským zákonem. Jeho kopírování / rozmnožování bez písemného souhlasu společnosti PROFIX s.r.o. je zakázáno.

## ■ Nastavení kyvadlového pohybu

Na korpusu pily, na levé straně je přepínač nastavení pomocného kyvadlového pohybu (10) hlavy přímočaré pily (funkce podřezávání). Ta dodatečná výhoda umožňuje optimalizaci průběhu pracovního procesu, při obrábění materiálu.

Kyvadlový pohyb lze nastavovat přepínačem (10) ve čtyřech rozsazích. Přepínání může nastat při pracujícím zařízení:

Stupeň 0 - Oscilace vypnutá

Stupeň 1 - Malá oscilace

Stupeň 2 - Průměrná oscilace

Stupeň 3 - Velká oscilace

### Doporučujeme:

- Rozsah kyvadlové oscilace volit tím menší, případně ji zcela vypnout, čím hladší by měla být hrana řezu.
- Během obrábění tenkých materiálů, jako jsou např. plechy, zcela vypněte kyvadlový pohyb.
- Ve tvrdých materiálech, jako je např. ocel, pracujte s malým kyvadlovým pohybem.
- V měkkých materiálech a během řezání po směru vláken pracujte s maximálním kyvadlovým pohybem.
- Při používání pilového listu nožového typu se doporučuje zapnout kyvadlový pohyb.

Optimální pracovní parametry lze zvolit pouze na základě praktické zkoušky.

Při řezání kovu se doporučuje používání podél čáry řezu vhodný chladicí a mazací činitel.

## ■ Kryt proti kontaktu

Umístěný na korpusu kryt proti kontaktu (1) chrání před neplánovaným dotekem pilového listu během pracovního procesu a nesmí se odstranit.

## ■ Vyřezávání

S použitím vrtačky vyvrtěte otvor 10 mm ve vyřezávané oblasti. Vedle pilový list přímočaré pily do otvoru a začněte vyřezávání.

## ■ Zahlubující řez (viz obr. C-D)



**POZOR:** V postupu zahlubujícího řezu lze zpracovávat pouze měkké materiály jako je dřevo, sádkokartón a další! Za účelem zahlubujícího řezu je třeba používat pouze krátké pilové listy. Zahlubující řez je možný pouze v úhlu 0°.

Usadte elektronářadí přední hranou patky (9) na obráběném předmětu a zapněte. U elektronářadí s řízením počtem kroků je třeba volit maximální počet kroků.

Přítlačte elektronářadí silně ke zpracovávanému předmětu a vedte tak aby se pilový list pomalu zahluoval do obráběného předmětu. Hned když patka (9) leží celou plochou na obráběném předmětu, řeže dál podél poskytnuté linie řezu.

## ■ Řez v úhlu (viz obr. E)

Přímocará pila umožňuje také řezání pod úhlem, v rozsahu 0° - 45° jak doleva, tak doprava.

**POZOR!** Před změnou úhlu nastavení patky přímočaré pily (9) je třeba odpojit baterii od zařízení.

Patka přímočaré pily (9) je nastavená z výroby ve střední poloze (0°). Pro potřeby šikmého řezání je třeba povolit šrouby (16) na destičce patky přímočaré pily (9) s použitím šroubováku. Po lehkém přesunu patky dozadu ji lze nastavit v úhlu, ve výše uvedeném rozsahu, s použitím měřítka (17). Po vhodném nastavení patky je třeba přesunout patku směrem dopředu a utáhnout šrouby.



**POZOR!** Je třeba zkontrolovat, zda je patka přímočaré pily řádně znehýbněná. Pohyblivá, povolená patka se může stát příčinou nehody během práce.

Po skončení nastavení patky je třeba imbusový klíč umístit v otvoru nacházejícím se u kabelu napájení.

## ■ Pomocné osvětlení

Přímocará pila je vybavena předávným osvětlením (2) místa řezu, které se zapne postisknutím spínače (4).

## ■ Pokyny

Základní pravidla správného používání přímočaré pily:

- je třeba rezat materiál s použitím mírného tlaku, nepřipustte nadměrnou zátěž přímočaré pily;
- nadměrný tlak přímočaré pily může způsobit zpomalení nebo přerušení posuvně-zpětného pohybu, což vede ke zpomalení a přerušení postupu řezání;
- při řezání ba měla patka celým povrchem přilnout k obráběnému materiálu;
- vyřezávání tvarovaného otvoru v tvrdých materiálech musí předcházet vyvrtání otvoru umožňujícího zasunutí pilového listu. V opačném případě existuje nebezpečí zpětného rázu a zlomení pilového listu;
- při řezání linií vytvářejících ostrý úhel nebo spojených obloukem s malým poloměrem, je nejlepší použít úzké pilové listy a vypnout podpůrný kyvadlový pohyb hlavy.

## SKLADOVÁNÍ A ÚDRŽBA:

Stroj je třeba skladovat na dětem nedostupném místě, udržovat čistý, chránit proti vlhku a prachu. Podmínky uchování by měly vyloučit možnost mechanického poškození a vliv povětrnostních činitelů.

Přímocará pila v podstatě nevyžaduje zvláštní obsluhu a údržbu. Pravidelné naolejování válečku vedoucího pilový list zajistí jeho delší trvanlivost.

Je třeba pravidelně kontrolovat stav vrutů korpus upevňujících korpus a patku přímočaré pily. V případě potřeby utáhnout.

Po práci se doporučuje přefouknutí stlačeným vzduchem větracích otvorů a držáku pilového listu. Zabrání to poškození ložisek, odstraní prach bránící průtoku vzduchu chladícího elektromotoru.

Korpus je třeba čistit s použitím čistého, vlhkého hadříku s malým množstvím mýdla, a následně otírat dosucha.

Nepoužívejte žádné čisticí prostředky ani rozpouštědla; mohly by poškodit části zařízení provedené z umělé hmoty.

Je třeba dávat pozor, aby se dovnitř zařízení nedostala voda.

Nabíječku je třeba čistit pouze s použitím suchého hadříku.

## DOPRAVA:

Elektronářadí dopravujte a skladujte v transportním kufříku, který chrání před vlhkem, prachem a drobnými objekty, zvláště je třeba zabezpečit ventilační otvory. Drobné části, které proniknou dovnitř krytu, mohou poškodit motor.

Když vytažujete akumulátor ze zařízení na dobu dopravy nebo skladování, přesvědčte se, že nedojde ke zkratu kontaktů akumulátoru. Z kufříku, skříňky na nářadí nebo transportního kontejneru je třeba odstranit kovové části, jako jsou např. vruty, hřebíky, skoby rozházené bity, dráty nebo kovové třísky nebo jiným způsobem zabránit styku těchto prvků s akumulátorem.

## VÝROBCE:

PROFIS s.r.o.;

ul. Marywilska 34,

03-228 Varšava, Polsko

## ■ Signalizace ladování baterii

Świećca zielona dioda LED na ładowarce informuje o tym, że ładowarka jest podłączona do źródła zasilania. Po podłączeniu akumulatora zapala się dioda czerwona, która informuje, że ładowanie jest w toku.

Gdy bateria będzie całkowicie naładowana czerwona dioda zgaśnie i zapali się dioda zielona.

**Po zakończeniu ładowania odłącz ładowarkę z sieci i wyjmij akumulator.**

**UWAGA!** Podczas ładowania akumulator może nieco się nagrzać, jest to sytuacja normalna.

Akumulator litowo-jonowy można doładować w dowolnej chwili, nie powodując tym skrócenia jego żywotności. Przerwanie procesu ładowania nie niesie za sobą ryzyka uszkodzenia ogniw akumulatora.

## ■ Montaż brzeszczotu (patrz rys. B)

Do wyrzynarki mogą być stosowane wszelkie dostępne w handlu brzeszczoty z końcówką typu T (typ A wg katalogu Profix). Brzeszczoty oferowane przez producentów najczęściej w kompletach, w zależności od przeznaczenia, mogą różnić się wielkością i rodzajem uzębienia tnącego. Na opakowaniu kompletu brzeszczotów lub w załączonej ulotce producent zwykle informuje o przeznaczeniu poszczególnych ostrzy. Same brzeszczoty mogą być ponadto oznakowane kolorami, różnymi dla różnych materiałów przewidzianych do cięcia.



**UWAGA!** Przed montażem brzeszczotu i wszystkimi pracami konserwacyjnymi należy odłączyć akumulator od urządzenia.

Przy montażu brzeszczotu należy nosić rękawice ochronne. Przy dotknięciu brzeszczotu istnieje niebezpieczeństwo zranienia się.

Specjalny uchwyt (15) zapewnia szybki montaż brzeszczotu.

- Odciągnąć kółko uchwytu (15) w kierunku strzałki (rys. B) tak żeby rowek mocujący był równoległy do podłużnej osi wyrzynarki.
- Włożyć wybrany brzeszczot (11), uzębieniem skierowany na zewnątrz, do oporu w rowek uchwytu (15). Puścić kółko uchwytu, który automatycznie zablokuje brzeszczot.



**UWAGA!** Należy skontrolować, czy brzeszczot jest dobrze osadzony. Luźny brzeszczot może wypaść i zranić obsługującego.

- W celu zwolnienia brzeszczotu należy odciągnąć kółko uchwytu (15) w kierunku strzałki i wyjąć brzeszczot.

**UWAGA:** Nie ruszaj używanego przed chwilą brzeszczotu, może być jeszcze gorący i spowodować uraz. Stosuj rękawice ochronne.

## OBŚLUGA:

### ■ Włączanie/wyłączanie

Aby włączyć elektronarzędzie najpierw należy wcisnąć przycisk bezpieczeństwa (3) z lewej lub prawej strony uchwytu (5) a następnie nacisnąć włącznik (4).

Włącznik (4) posiada płynną regulację prędkości obrotowej. Pozwala to na dobranie prędkości cięcia, która zależy od rodzaju obrabianego materiału oraz warunków pracy i może zostać optymalnie dobrana drogą praktycznych prób.

Prędkość obrotowa będzie się zwiększała wraz z głębokością wciśnięcia włącznika.

Aby wyłączyć wyrzynarkę należy zwolnić włącznik (4).

### ■ Regulacja ruchu wahadłowego

Na korpusie pilarki, po lewej stronie znajduje się przełącznik regulacji pomocniczego ruchu wahadłowego (10) głowicy wyrzynarki (funkcja podcinanie). To dodatkowe udogodnienie pozwala na optymalizację przebiegu procesu pracy, przy obróbce określonego materiału.

Ruch wahadłowy może być nastawiany przełącznikiem (10) w czterech zakresach. Przełączanie może następować przy pracującym urządzeniu:

Stopień 0 - Oscylacja wyłączona

Stopień 1 - Mała wielkość oscylacji

Stopień 2 - Średnia wielkość oscylacji

Stopień 3 - Duża wielkość oscylacji

### Zaleca się:

- Zakres oscylacji wahadłowej wybierać tym mniejszy, wzgl. w ogóle wyłączyć, im gładzsza powinna być krawędź cięcia.
- Podczas obróbki cienkich materiałów jak np. blachy w ogóle wyłączyć ruch wahadłowy.
- W twrdych materiałach jak np. stal pracować z niewielkim ruchem wahadłowym.
- W miękkich materiałach i podczas piłowania zgodnie z kierunkiem włókien pracować z maksymalnym ruchem wahadłowym.
- Przy stosowaniu brzeszczotu typu nożowego, zaleca się wyłączyć ruch wahadłowy.

Optymalne parametry pracy można dobrać jedynie w drodze praktycznych prób.

Przy cięciu metalu zaleca się stosowanie wzdłuż linii cięcia odpowiedniego czynnika chłodząco-smarującego.

## ■ Osłona antykontaktowa

Umieszczona na obudowie osłona antykontaktowa (1) zapobiega niezamierzonemu dotykowi brzeszczotu podczas procesu pracy i nie wolno jej usunąć.

## ■ Wycinanie

Za pomocą wiertarki wywierć 10 mm otwór w wycinanym obszarze. Wprowadzić brzeszczot wyrzynarki w otwór i rozpocząć wycinanie.

## ■ Cięcie wgłębne (patrz rys. C-D)



**UWAGA:** W procesie cięcia wgłębego można obrabiać tylko miękkie materiały jak drewno, płyty gipsowe lub podobne! W celu cięcia wgłębego należy używać tylko krótkich brzeszczotów. Cięcie wgłębne możliwe jest tylko z kątem ukośu 0°.

Osadzić elektronarzędzie przednią krawędzią stopy (9) na obrabiany przedmiot i włączyć. Przy elektronarzędziach ze sterowaniem ilości skoków należy wybrać maksymalną ilość skoków.

Przycisnąć mocno elektronarzędzie do obrabianego przedmiotu i doprowadzić do wolnego zagłębienia się brzeszczotu w obrabiany przedmiot. Skoro tylko stopa (9) leży całą powierzchnią na obrabianym przedmiocie, ciąć dalej wzdłuż używanej linii cięcia.

## ■ Cięcie pod kątem (patrz rys. E)

Wyrzynarka zapewnia także możliwość cięcia pod kątem, w zakresie 0° - 45° zarówno w lewo jak i w prawo.

**UWAGA!** Przed zmianą kąta ustawienia stopy wyrzynarki (9) należy odłączyć akumulator od urządzenia.

Stopa wyrzynarki (9) jest ustawiona fabrycznie w położeniu środkowym (0°). Na potrzeby przecinania ukośnego należy poluzować wkręty (16) na płytce stopy wyrzynarki (9) za pomocą wkrętaka. Po lekkim przesunięciu stopy do tyłu można ją ustawić pod kątem, w podanym wyżej zakresie, posługując się skalą (17). Po odpowiednim ustawieniu

stopę, należy przesunąć stopę do przodu i dokręcić wkrety.



**UWAGA!** Należy skontrolować, czy stopa wyrzynarki jest dobrze unieruchomiona. Ruchoma, poluzowana stopa może stać się przyczyną wypadku podczas pracy.

#### ■ Oświetlenie pomocnicze

Wyrzynarka wyposażona jest w oświetlenie pomocnicze (2) miejsca cięcia, które włącza się po przyciśnięciu włącznika (4).

#### ■ Wskazówki

Podstawowe zasady prawidłowego posługiwania się wyrzynarką:

- należy przecinać materiał stosując umiarkowany nacisk, nie dopuszczając do nadmiernego obciążenia wyrzynarki;
- nadmierny docisk wyrzynarki może spowodować zwolnienie lub przerwanie ruchu posuwisto-zwrotnego, co prowadzi do zwolnienia lub przerwania procesu cięcia;
- przy cięciu, stopa pilarki całą powierzchnią powinna przylegać do materiału obrabianego;
- wycinanie otworu kształtowego w twardych materiałach, należy poprzedzić wywierceniem otworu, umożliwiającego wsunięcie brzeszczotu. W przeciwnym wypadku istnieje niebezpieczeństwo odrzutu i złamania brzeszczotu;
- przy cięciu linii tworzących ostry kąt lub połączonych łukiem o małym promieniu, należy stosować najlepiej wąskie brzeszczoty i wyłączyć wspomagający ruch wahliwy głowicy.

#### PRZECHOWYWANIE I KONSERWACJA:

Maszynę należy przechowywać w miejscu niedostępnym dla dzieci, utrzymywać w stanie czystości, chronić przed wilgocią i zapyleniem. Warunki przechowywania powinny wykluczać możliwość uszkodzenia mechanicznych oraz wpływ czynników atmosferycznych.

Zasadniczo wyrzynarka nie wymaga specjalnej obsługi i konserwacji. Jednak okresowe naolejenie rolki prowadzącej brzeszczot zapewni jej dłuższą trwałość.

Należy regularnie kontrolować stan wkretów mocujących korpus i stopę wyrzynarki. W razie potrzeby dokręcić.

Po pracy zaleca się przedmuchiwanie sprężonym powietrzem otworów wentylacyjnych i uchwytu brzeszczotu. Zapobiegnie to uszkodzeniu łożysk, usunie pył blokujący dopływ powietrza chłodzącego silnik.

Korpus należy czyścić przy pomocy czystej, wilgotnej ściereczki z niewielką ilością mydła, wycierając następnie do sucha.

Nie używać żadnych środków czyszczących ani rozpuszczalników; mogą one uszkodzić części urządzenia wykonane z tworzywa sztucznego.

Należy uważać, aby do wnętrza urządzenia nie dostała się woda.

Ładowarkę należy czyścić tylko przy użyciu suchej szmatki.

#### TRANSPORT:

Wyrzynarkę transportować i składować w opakowaniu, chroniąc przed wilgocią, wnikaniem pyłu i drobnych obiektów, zwłaszcza należy zabezpieczyć otwory wentylacyjne. Drobne elementy, które dostaną się

wewnątrz obudowy mogą uszkodzić silnik.

W przypadku wyjęcia akumulatora z urządzenia na czas transportu lub magazynowania należy się upewnić, że nie dojdzie do zwarcia styków akumulatora. Z walizki, skrzynki narzędziowej lub pojemnika transportowego należy usunąć części metalowe, jak np. wkrety, gwoździe, klamry, porzucane bity, druty lub opiłki metalowe lub w inny sposób zapobiec zetknięciu się tych elementów z akumulatorem.

#### PRODUCENT:

PROFIX Sp z o.o.,  
ul. Marywilska 34,  
03-228 Warszawa

Niniejsze urządzenie jest zgodne z normami krajowymi i europejskimi, oraz z wytycznymi bezpieczeństwa.

**UWAGA!** W razie problemów technicznych prosimy kontaktować się z uprawnionym serwisem. Wszelkie naprawy muszą być przeprowadzane przez wykwalifikowany personel, używając oryginalnych części zamiennych.

#### PIKTOGRAMY:

Objaśnienia ikonek znajdujących się na tabliczce znamionowej i naklejkach informacyjnych na urządzeniu:



– «*Przed uruchomieniem przeczytać instrukcję obsługi*»



– «*Akumulator należy chronić przed wysokimi temperaturami, np. przed stałym nasłonecznieniem.*»



– «*Nie wrzucać akumulatorów do ognia.*»



– «*Nie wrzucać akumulatorów do wody.*»



– «*Wyłączyć do użytku wewnątrz pomieszczeń.*»

#### OCHRONA ŚRODOWISKA:



**UWAGA:** Przedstawiony symbol oznacza zakaz umieszczenia użytego sprzętu łącznie z innymi odpadami (z zagrożeniem karą grzywny). Składniki niebezpieczne znajdujące się w sprężce elektrycznym i elektronicznym wpływają negatywnie na środowisko naturalne i zdrowie ludzi.

Gospodarstwo domowe powinno przyczynić się do odzysku i ponownego użycia (recyklingu) użytego sprzętu. W Polsce i w Europie tworzony jest lub już istnieje system zbierania użytego sprzętu, w ramach którego wszystkie punkty sprzedaży ww. sprzętu mają obowiązek przyjmować użyty sprzęt. Ponadto istnieją punkty zbiórki ww. sprzętu.

sortiment dalšího vybavení můžete najít v našem katalogu.

#### TECHNICKÉ ÚDAJE:

Napětí přívodu napájení	20 V d.c.	
Rychlost otáček bez zátěže	$n_n = 0-2400/\text{min}$	
Délka kroku	20 mm	
Řez pod úhlem	0° - 45°	
Max. hloubka řezu	dřevo	56 mm
	ocel	6 mm
Hmotnost (bez baterie)	1,5 kg	
Hladina akustického tlaku (LpA)	97,93 dB(A)	
Hladina akustického výkonu (LwA)	86,93 dB(A)	
Tolerance měření $K_{p,ref}, K_{w,ref}$	3 dB(A)	
Vibration podle EN 62841	řezání ve dřevu $a_{h,B}$	3,57 m/s <sup>2</sup>
	řezání v kovu $a_{h,M}$	4,14 m/s <sup>2</sup>
Tolerance měření K	1,5 m/s <sup>2</sup>	
Doporučované akumulátory Li-ion 20V: VJ2AK (2Ah), VJ4AK (4Ah)		
Doporučená nabíječka: VJ1LD (1h)		

Uvedená úroveň vibrací platí pro základní použití elektronářadí. Pokud by bylo elektronářadí použito jinak nebo s jinými pracovními nástroji, a také pokud nebude prováděna dostatečná údržba, úroveň vibrací se může lišit od uvedené. Výše uvedené důvody mohou způsobit zvýšení vystavení vibracím během celé doby práce.

Je třeba uplatnit další bezpečnostní prostředky, jejichž účelem je ochrana obsluhy proti důsledkům vystavení vibracím, např.: údržbu elektronářadí a pracovních nástrojů, zajištění vhodné teploty rukou, určení pořadí pracovních úkonů.

Deklarovaná celková hodnota vibrací a deklarované hodnoty emisí hluku byly naměřeny standardními způsoby zkoušení a lze je používat pro účely srovnávání s jiným nářadím.

Deklarovaná celková hodnota vibrací a deklarované hodnoty emisí hluku lze využívat při předběžném vyhodnocení vystavení.

#### Výstrahy:

Vibrace a emise hluku během skutečného používání elektronářadí se mohou lišit od deklarovaných hodnot v závislosti na způsobu, jakým je nářadí používáno, a především v závislosti na druhu obráběného předmětu.

Je třeba určit bezpečnostní prostředky na ochranu obsluhy, a to na základě odhadu skutečného vystavení během používání (při zohlednění všech částí operačního cyklu, jako je doba, po kterou je nářadí zapnuto, a doba, kdy je na volnoběhu, s výjimkou doby spouštění).

#### PŘEDZAČÁTKEM PRÁCE:

1. Před každým použitím je třeba zkontrolovat, zda pohyblivé části zařízení správně fungují a nejsou blokovány, prasknuté nebo poškozeny, což by mohlo ovlivnit správné fungování zařízení. Poškozené zařízení je třeba před použitím nechat opravit.
2. V případě řezání již zpracovávaného dřeva dávejte pozor na cizí tělesa, např. hřebík, vruty atd.

#### ■ Nabíjení akumulátoru:

**POZOR!** Zařízení se dodává bez akumulátoru a nabíječky. V závislosti na potřebách lze dokoupit akumulátor 2.0Ah VJ2AK nebo 4.0Ah VJ4AK a vhodnou nabíječku VJ1LD (s dobou nabíjení 1-2 hodiny).

Stav nabití lze zkontrolovat stlačením tlačítka ukazatele úrovně nabití baterie (13). Jedna rozsvícená LED dioda znamená nízkou úroveň nabití baterie, dvě svítící diody znamenají střední úroveň, a tři svítící diody

odpovídají úplnému nabití akumulátoru. Před použitím je třeba akumulátor zcela nabít.

#### Nabíječka VJ1LD

Pro první nabíjení nabíječky VJ1LD se doporučuje nabíjení trvajícím minimálně 1 hodinu (2,0Ah baterie VJ2AK), nebo 2 hodiny (4,0Ah baterie VJ4AK).

1. Stlače tlačítko pojistky akumulátoru (7) a vyjměte akumulátor (6) z přímočaré pily (viz obr. A).
2. Zapojte akumulátor (6) do nabíječky (12).
3. Zapojte zástrčku nabíječky do síťové zásuvky 220-240V, 50Hz.

#### ■ Kontrolka nabíjení akumulátoru:

Zelené světlo LED diody na nabíječce informuje o tom, že je nabíječka připojena ke zdroji napájení. Po zapojení akumulátoru se rozsvítí červená dioda, která informuje, že probíhá nabíjení.

Když bude baterie zcela nabitá, červená dioda zhasne a rozsvítí se zelená.

**Po ukončení nabíjení, odpojte nabíječku ze sítě a vyjměte akumulátor.**

**POZOR!** Během nabíjení se může akumulátor mírně zahřát, to je běžný jev.

Akumulátor Li-ion lze bez zkrácení životnosti kdykoli nabít. Přerušení procesu nabíjení nepoškozuje akumulátor.

#### ■ Montáž pilového listu (viz obr. B)

K přímočaré pile mohou být používány veškeré na trhu dostupné pilové listy s koncovkou typu T (typ A podle katalogu Profix). Pilové listy nabízené výrobcí nejčastěji v sadách, v závislosti na určení, se mohou lišit velikostí a druhem řezných zubů. Na obalu sady pilových listů nebo v připojeném letáku výrobce obvykle informuje o určení jednotlivých bitů. Samotné brity lze navíc označit barvami, různými pro různé materiály předpokládané k řezání.



**POZOR!** Před namontováním pilového listu a všemi práci údržby je třeba odpojit od zařízení baterii.

Při montování pilového listu je třeba používat ochranné rukavice. Při doteku pilového listu existuje nebezpečí poranění.

Zvláštní držák (15) zajišťuje rychle namontování pilového listu.

- Odtáhněte kolečko držáku (15) ve směru šipky (obr. B) tak, aby upevňující držák byla rovnoběžná k podélné ose přímočaré pily.
- Vložte zvolený pilový list (11) otočený zuby směrem ven, až nadoraz do drážky držáku (15). Pusťte kolečko držáku, který automaticky zajistí pilový list.



**POZOR!** Je třeba zkontrolovat, zda je pilový list dobře usazený. Volný pilový list může vypadnout a poranit obsluhu.

- Za účelem uvolnění pilového listu odtáhněte kolečko držáku (15) ve směru šipky a vytáhněte pilový list.

**POZOR:** Nechtejte pilový list krátce po vyndání z materiálu, může ještě být horký a způsobit úraz. Používejte ochranné rukavice.

#### OBSLUHA:

#### ■ Zapínání/vypínání

Pro zapnutí elektronářadí nejdříve stlače tlačítko pojistky (3) na levé nebo na pravé straně držáku (5) a následně stlače vypínač (4).

Vypínač (4) má plynulou regulaci rychlosti otáček. Umožňuje to zvolit rychlost řezání, která závisí na druhu obráběného materiálu a pracovních podmínkách a může zůstat optimálně zvolená cestou praktických zkoušek.

Rychlost otáček se bude zvyšovat podle hloubky stlačení vypínače.

Pro vypnutí přímočaré pily je třeba povolit vypínač (4).

- b) **POZOR: V případě poškození a nesprávného používání akumulátoru může dojít k uvolňování výbušných plynů. Akumulátor je třeba vždy udržovat v bezpečné vzdálenosti od zdroje ohně a zajistit vhodné větrání během nabíjení.** *Nesmíte jej nechat po delší dobu v prostředí, ve kterém je vysoká teplota (na prosluněných místech, poblíž radiátorů nebo kotelnic, kde je teplota vyšší než 40 stupňů).*
- c) **Nabíjení akumulátoru by mělo probíhat v rozsahu teplot 15-25 °C.**
- d) **Nabíjet je třeba výhradně nabíječkou doporučenou výrobcem.** *Použití nabíječky určené k nabíjení akumulátorů jiného druhu vytváří riziko vzniku požáru.*
- e) **Nevystavujte akumulátor na působení vody a vlhkosti.**
- f) **Pokud chcete nabíjet postupně více než jeden akumulátor, udělejte 30 minutovou přestávku mezi nabíjením.**
- g) **V žádném případě akumulátor neotevírejte.**
- h) **V nevhodných podmínkách může z akumulátoru unikat kapalina; zabraňte kontaktu s kapalinou. Pokud dojde náhodně ke styku uživatelé s tekutinou, místo kontaktu je třeba umýt vodou. Pokud se kapalina dostane do očí, je třeba navíc hledat lékařskou pomoc. Tekutina, která se dostává z akumulátoru, může způsobit podráždění nebo popálení.**
- i) **V době, kdy se akumulátor nepoužívá, je třeba jej uchovávat v bezpečné vzdálenosti od takových kovových předmětů, jako jsou sponky na papír, mince, klíče, hřebíky, šrouby, nebo jiné malé kovové předměty, které by mohly způsobit zkrat akumulátoru. Zkrat akumulátoru může způsobit úraz nebo požár.**
- j) **Nevyhazujte akumulátor do ohně.**
- k) **Je zakázané používat poškozený akumulátor.**



*Akumulátory jsou určeny k opakovanému nabíjení, obsahují zdraví škodlivé Li-ion.*

*Po ukončení doby životnosti je třeba je likvidovat v souladu s předpisy o ochraně životního prostředí.*

*Za tímto účelem zcela vybijte akumulátor, vytáhněte jej z elektronářadí, předejte do místa likvidace akumulátorů nebo odevzdejte do prodejny, ve které jste provedli nákup.*

#### **Používání nabíječky:**

- a) **Nabíjejte výhradně nabíječkou doporučenou výrobcem.** *Použití nabíječky určené k nabíjení akumulátorů jiného typu vytváří riziko vzniku požáru.*
- b) **Je zakázáno nabíječku rozšroubovat.**
- c) **Nabíječka je určena výhradně na práci uvnitř místnosti. Je zakázáno ji vystavovat na působení vody a vlhka.**
- d) **Nabíjejte pouze v rozsahu teplot 15-25 stupňů.**
- e) **Je zakázáno vkládat jakékoliv kovové předměty do nabíječky.**

#### **KONSTRUKCE A UTĚNÍ PŘIMOČARÉ PILY:**

Akumulátorová přímočará pila jest vybavená elektronickým systémem nastavování rychlosti fungování. Možnost nastavování rychlosti a 4stupňové regulování posunu pilového listu umožňuje optimální účinnost procesu řezání.

Přimočará pila je určena k provádění řezů v výřezů ve dřevě a materiálech na bázi dřeva, umělé hmotě, kovu, keramických deskách a pryži. Proces řezání je realizovaný s použitím vhodného pilového listu, přizpůsobeného k zpracování obráběného materiálu.

Zařízení je přizpůsobené provádění rovných i šikmých řezů, pod úhlem do 45°. Je určena k domácím a průmyslovým pracím s průměrnou intenzitou. Není vhodná k dvoudobým pracím v těžkých podmínkách.

**Je zakázáno používat nářadí na provádění prací, které vyžadují použití profesionálního stroje.** Každé použití přímočaré pily, které není v souladu s výše uvedeným určením, je zakázáno a způsobuje ztrátu záruky a zároveň je v takovém případě výrobce osvobozen od odpovědnosti za škody vzniklé v důsledku tohoto použití.

Jakékoliv změny v zařízení provedené uživatelem osvobozují výrobce od odpovědnosti za poškození a škody vzniklé uživateli a okolí.

Správné používání přímočaré pily se týká také údržby, skladování, dopravy a oprav.

Přimočarou pilu lze opravovat výhradně ve výrobcem určených servisech. Akumulátorová zařízení by se měla opravovat pouze oprávněnými osobami.

I když se bude nářadí používat v souladu s jeho určením, nelze zcela vyloučit určité možnosti zbytkového rizika. Vzhledem ke konstrukci a stavbě stroje se mohou vyskytnout následující nebezpečí:

- dotek listu během činnosti v nekrytém prostoru pily;
- popálenina při výměně listu (během práce se list velmi zahřívá, pro zamezení nebezpečí popálení je třeba při jeho výměně používat ochranné rukavice);
- zpětný ráz zpracovávaného předmětu nebo jeho části;
- prasknutí/zlomení listu;
- poškození sluchu v případě nepoužívání nezbytné ochrany sluchu;
- vdechování zdraví škodlivého poletavého prachu z řezaného materiálu v případě práce v uzavřených prostorech.

#### **■ Kompletace**

- Akumulátorová přímočará pila - 1 ks.
- Pilový list - 2 ks.
- Návod na obsluhu - 1 ks.
- Záruční list - 1 ks.

#### **■ Součásti zařízení**

*Číslování částí zařízení se vztahuje ke grafickému zobrazení umístěnému na stránkách 2-3 návodu na obsluhu:*

**Obr. A:** 1. Kryt proti kontaktu

2. Pomocné osvětlení

3. Bezpečnostní tlačítko

4. Vypínač

5. Držák

6. Akumulátor\*

7. Tlačítko pojistky baterie\*

8. Adaptér odsávání

9. Nastavitelná patka (0° - 45°)

10. Přepínač kyvadlového pohybu

11. Pilový list

12. Nabíječka\*

13. Tlačítko ukazatele úrovně nabíjení baterií\*

14. Ukazatel úrovně nabíjení baterií\*

**Obr. B:** 15. Držák k pilovým listům

**Obr. E:** 16. Šrouby upevňující patku

17. Měřítka úhlu naklonění

\* *Popsané nebo zobrazené vybavení není standardní. Kompletní*

#### **TYPOWE USTERKI I ICH USUWANIE:**

PROBLEM	MOŻLIWA PRZYCZYNA	ROZWIĄZANIE PROBLEMU
Wyrzynarka nie działa.	Brak zasilania, uszkodzenie silnika lub wyłącznika.	Sprawdź stan baterii, w razie potrzeby doładować lub wymienić na nową. Jeżeli elektronarzędzie nadal nie działa, należy je wysłać do serwisu naprawczego na adres podany w karcie gwarancyjnej.
Zakłócenia w pracy silnika.	Rożładowana bateria. Zużyte szczotki węglowe.	Doładować baterię. Wymienić szczotki węglowe w serwisie naprawczym.



Polityka firmy PROFIX jest polityką stalego udoskonalania swoich produktów i dlatego firma rezerwuje sobie prawo zmiany specyfikacji wyrobu bez uprzedniego zawiadomienia. Obrazki, podane w instrukcji obsługi, są przykładowe i mogą się nieznacznie różnić od rzeczywistego wyglądu zakupionego urządzenia. Niniejsza instrukcja jest chroniona prawem autorskim. Kopiowanie/ powielanie jej bez pisemnej zgody firmy Profix Sp. z o.o. jest zabronione.



RU

## ИНСТРУКЦИЯ ПО ЭКСПЛУАТАЦИИ АККУМУЛЯТОРНЫЙ ЛОБЗИК VJR50

Перевод оригинальной инструкции



**ПЕРЕД НАЧАЛОМ ЭКСПЛУАТАЦИИ НЕОБХОДИМО ОЗНАКОМИТЬСЯ С НАСТОЯЩЕЙ ИНСТРУКЦИЕЙ.**

Хранить инструкцию для возможного применения в будущем.



**ПРЕДУПРЕЖДЕНИЕ!** Необходимо ознакомиться со всеми предупреждениями, касающимися безопасности при эксплуатации, обозначенными символом  и всеми указаниями по технике безопасности.

Необлюдение указанных ниже предупреждений, касающихся безопасности и указаний по технике безопасности может привести к поражению электрическим током, пожару и/или серьёзным травмам тела.

Необходимо хранить все предупреждения и указания, касающиеся техники безопасности, чтобы можно было воспользоваться ними в будущем.

В указанных ниже предупреждениях слово „электроинструмент“ означает электроинструмент с питанием от сети (посредством электрического кабеля) или электроинструмент, питаемый от аккумулятора (беспроводное питание).



**ПРЕДУПРЕЖДЕНИЕ!** Общие предупреждения, касающиеся безопасности при эксплуатации инструмента.

### Техника безопасности на рабочем месте:

- Необходимо поддерживать порядок и хорошее освещение на рабочем месте. Беспорядок и плохое освещение являются причиной несчастных случаев.
- На следует использовать электроинструмент во взрывоопасной среде, образующейся легко-воспламеняющимися жидкостями, газами или пылью. Электроинструмент создаёт искры, которые могут привести к воспламенению пыли или испарений.
- Не допускать детей и наблюдателей в места, в которых применяются электроинструменты. Отвлечение внимания может привести к потере контроля над электроинструментом.



**ПРЕДУПРЕЖДЕНИЕ!** Общие предупреждения, касающиеся безопасности при эксплуатации инструмента.

### Электробезопасность:

- Штепсельные вилки должны соответствовать сетевым розеткам. Ни в коем случае не перedelывать каким-либо образом штепсельную вилку. Не применять каких-либо удлинителей электропитания в случае использования электроинструментов, имеющих провод электропитания с защитным заземляющим проводником. Отсутствие передёлок штепсельных розеток и сетевых розеток снижает опасность поражения электрическим током.
- Необходимо избегать прикосновения к поверхностям заземлённых или закороченных на массу элементов, таких как трубы, нагреватели, радиаторы центрального отопления и холодильные агрегаты. В случае прикосновения заземлённого или закороченного на массу элемента увеличивается опасность поражения электрическим током.
- Не подвергать электроинструменты воздействию дождя

или влажных условий. В случае попадания в электроинструмент воды увеличивается опасность поражения электрическим током.

- Не создавать опасности повреждения кабеля электропитания. Ни в коем случае не использовать кабеля электропитания, чтобы переносить или тянуть электроинструмент или для извлечения штепсельной вилки из розетки. Кабель электропитания должен находиться вдали от источников тепла, масел, острых краёв и движущихся частей. Повреждённые или запутанные кабели электропитания увеличивают опасность поражения электрическим током.
- Если электроинструмент эксплуатируется на свежем воздухе, следует использовать удлинители кабеля электропитания, предназначенные для работы вне помещений, снижает опасность поражения электрическим током.
- Рекомендуется подключение устройства к электрической сети, снабженной выключателем остаточного тока (RCD) с током выключения 30 мА или менее.
- Если эксплуатация электроинструмента во влажной среде неизбежна, в качестве защиты от напряжения питания необходимо использовать защитное устройство по разностному току (RCD). Применение защитного устройства по разностному току снижает опасность поражения электрическим током.



**ПРЕДУПРЕЖДЕНИЕ!** Общие предупреждения, касающиеся безопасности при эксплуатации инструмента.

### Индивидуальная безопасность:

- Настоящее оборудование не предназначено для эксплуатации лицами (включая детей) с физическими, сенсорными или умственными ограничениями или лицами, не имеющими опыта или не знающими оборудования, разве что это осуществляется под надзором или в соответствии с инструкцией по эксплуатации оборудования, переданной лицами, отвечающими за их безопасность.
- Необходимо быть предусмотрительным, наблюдать за работой и руководствоваться здравым смыслом во время эксплуатации электроинструмента. Не следует эксплуатировать электроинструмент в состоянии переутомления или находясь под действием наркотиков, алкоголя или лекарств. Мзновение невнимания во время эксплуатации электроинструмента может быть причиной травмы пользователя.
- Необходимо применять средства личной защиты. Необходимо обязательно работать с защитными очками. Применение в соответствующих условиях средств личной защиты, таких как противодыльный респиратор, противоскользящая обувь, каска или средства защиты слуха снизит риск получения травмы.
- Необходимо избегать случайного запуска в работу.

- Elektronářadí, u kterého nefunguje spínač, se nesmí používat. Každé elektronářadí, které nelze zapínat nebo vypínat spínačem, je nebezpečné a je třeba je opravit.
- Před provedením každého seřizení, výměny součástky nebo před skladováním odpojte zástrčku elektronářadí od zdroje elektrického proudu a/nebo odpojte baterii. Takový bezpečnostní postup omezuje riziko náhodného spuštění elektronářadí.
- Nepoužívané elektronářadí uchovávejte mimo dosah dětí a nedovolte přístup osobám, které nejsou obeznámené s elektronářadím nebo s tímto návodem na používání elektronářadí. Elektronářadí může být nebezpečné v rukách nevyskolených uživatelů.
- Elektronářadí je třeba udržovat. Je třeba kontrolovat souost sousto veř zseknutí pohyblivých částí, praskliny součástí a veřkeré další faktory, které by mohly ovlivnit činnost elektronářadí. Pokud zjistíte poškození, musíte elektronářadí před použitím opravit. Příčinou mnohých nehod je neodborná údržba elektronářadí.
- Řezací nástroje musí být ostré a čisté. Řádná údržba ostrých hran řezacích nástrojů snižuje pravděpodobnost zaseknutí a usnadňuje obsluhu.
- Elektronářadí, vybavení, pracovní nástroje apod. používejte v souladu s tímto návodem, při čemž zohledněte pracovní podmínky a druh prováděné práce. Používání jiným způsobem, pro který není elektronářadí určeno, může způsobit nebezpečné situace.
- V nízkých teplotách, nebo pokud se nářadí po delší dobu nepoužívá, doporučuje se zapnout elektronářadí bez zátěže po dobu několika minut za účelem řádného promazání mechanismu pohonu.
- K čištění elektronářadí používejte měkký, vlhký (ne mokrý) hadřík a mýdlo. Nepoužívejte benzín, rozpuštědla a další prostředky, které by mohly poškodit zařízení.
- Elektronářadí je třeba skladovat / dopravovat až potom, co se ujistíte, že jsou veřkeré jeho pohyblivé součásti zablockované a zajištěné proti odblokování s použitím původních součástek určených k tomuto účelu.
- Elektronářadí skladujte na suchém místě chráněném proti prachu a průniku vlhkosti.
- Doprava elektronářadí by měla probíhat v původním obalu tak, aby bylo chráněné proti mechanickému použití.
- Držáky a plochy uchopení udržujte čisté, nezamastěné olejem a mazivem. Kluzké držáky a plochy uchopení neumožňují bezpečné držení nářadí a jeho plnou kontrolu v nečekaných situacích.



**VÝSTRAHA!** Všeobecné výstrahy týkající se používání nářadí.

### Oprava:

- Záruční a pozáruční opravy svého elektronářadí provádí Servis PROFIX, což zaručuje nejvyšší kvalitu oprav a používání původních náhradních dílů.



### VÝSTRAHA!

Při práci s elektronářadím vždy dodržujte základní pravidla bezpečnosti práce, abyste zamezili výbuchu požáru, zásahu elektrickým proudem nebo mechanickému úrazu.



**VÝSTRAHA! AKUMULÁTOROVÁ PŘÍMOČARÁ PILA, podrobné pokyny týkající se bezpečného používání zařízení:**

- Během provádění práce, při které by nářadí mohlo natrefit na skryté elektrické vedení, je třeba elektronářadí držet za izolované povrchy rukojeti. Styk s elektrickým vedením může způsobit předání napětí na kovové součástky elektronářadí, což by mohlo v důsledku způsobit úraz elektrickým proudem.
- Používejte vhodné vyhledávací nástroje na zjištění skrytých elektrických vedení, nebo požádejte o pomoc správce budovy. Styk s vedením, které je pod napětím, může vést k vzniku požáru nebo k úrazu elektrickým proudem. Poškození plynového potrubí může způsobit výbuch. Průnik do vodovodního potrubí způsobí věcné škody.
- Nepracovnějte materiál obsahující azbest. Azbest způsobuje onemocnění nádorovou nemocí.
- Udržujte pracoviště čisté. Obzvlášť nebezpečné bývají směsi materiálů. Prach z lehkého kovu se může vznítit nebo vybuchnout.
- Předmět, který zpracováváte, je třeba zajistit. Ujistěte se, zda jsou všechny upevňující svěrky stažené a zkontrolujte, jestli není uchycení volné. Upevnění obráběného předmětu v držáku nebo svěrku je bezpečnější než jeho držení rukou.
- Je třeba vždy používat gogle – těsně přiléhající ochranné brýle (ne obyčejné brýle) a ochranu sluchu. Požívejte, pokud to je nutné, příslušné prostředky osobní ochrany:
  - ochrannou masku pro snížení nebezpečí vdechování škodlivého prachu,
  - ochranné rukavice, pokud je list v pohybu a manipulujete s drsným materiálem.
- Věnujte pozornost tomu, aby nastavitelná patka (9) byla při řezání řádně upevněna. Zablockovaný list se může ulomit nebo způsobit zpětný ráz.
- Používejte výhradně nepoškozené a bezvadné pilové listy. Křivé nebo tupé listy se mohou zlomit nebo způsobit zpětný ráz.
- Elektronářadí je třeba spustit dříve, než přivedete k listu materiál. V opačném případě existuje nebezpečí zpětného rázu, protože se nástroj při rozjezdu zablokuje v materiálu.
- Dbejte na to, abyste měli ruce vždy mimo oblast řezu. Nepodsunejte je pod obráběný materiál. Při kontaktu s listem existuje nebezpečí poranění.
- Po ukončení práce je třeba nářadí vypnout. Pilový list musíte vytáhnout z obráběného materiálu až tehdy, když už je zcela nehybný. Takto zabráníte zpětnému rázu a budete moci elektronářadí bezpečně odložit.
- Baterii od stroje je třeba odpojit vždy během přestávky v práci, při výměně pilových listů, opravě, čištění nebo nastavování.



**VÝSTRAHA!** Bezpečné používání akumulátorů a nabíječek –

### Používání akumulátorů:

- Je třeba používat výhradně akumulátory shodné se specifikací uvedenou výrobcem. V případě použití jiných akumulátorů může dojít k prasknutí a rozpadu akumulátoru, úrazu nebo požáru.



**NÁVOD NA OBSLUHU**  
**AKUMULÁTOROVÁ PŘÍMOČARÁ PILA VJR50**  
 Překlad původního návodu



**PŘED ZAHÁJENÍM POUŽÍVÁNÍ SE SEZNAMTE S TÍMTO NÁVODEM.**

Uchovávejte návod pro případné další použití.  
**POZOR!** Přečtěte si všechny výstrahy týkající se bezpečnosti používání označené symbolem  a veškeré pokyny týkající se bezpečnosti používání.

Nedodržování uvedených bezpečnostních výstrah a bezpečnostních pokynů může být příčinou zásahu elektrickým proudem, požáru a/nebo závažných úrazů.

Uchovejte výstrahy a pokyny týkající se bezpečnosti pro případné použití v budoucnosti.

V níže uvážených výstrahách pojem „elektronářadí“ znamená elektronářadí napájené z elektrické sítě (elektrickým vodičem) nebo elektronářadí napájené baterii (bezdrátové).



**VÝSTRAHA! Všeobecné výstrahy týkající se bezpečného používání nářadí.**

**Bezpečnost na pracovišti:**

- Udržujte na pracovišti pořádek a zajistěte zde dobré osvětlení. Neoprávněné osvětlení často zapříčiňuje nehody.
- Nepoužívejte elektronářadí ve výbušném prostředí tvořeném hořlavými tekutinami, plyny nebo prachem. Elektronářadí vytváří jiskry, které by mohly zapálit prach nebo výpar.
- Nepouštějte děti ani jiné pozorovatele na místa, kde se používá elektronářadí. Rušení pozornosti může způsobit ztrátu kontroly nad elektronářadím.



**VÝSTRAHA! Všeobecné výstrahy týkající se bezpečného používání nářadí.**

**Elektrická bezpečnost:**

- Zástrčky nářadí musí odpovídat zásuvkám. Nikdy žádným způsobem nepředělávejte zástrčky. V případě elektronářadí nebo k vytažení zástrčky ze zásuvky. Kabel musí být umístěn daleko od zdrojů tepla, oleje, ostrých hran nebo pohyblivých částí. Poškozené nebo propletené kabely zvyšují riziko zásahu elektrickým proudem.
- Vyvarujte se dotýkání uzemněných ploch nebo takových, které jsou spojené s hmotou, jako jsou trubky, ohřívače, radiátory ústředního topení a chladničky. V případě dotýkání takových ploch a předmětů rostet riziko zásahu elektrickým proudem.
- Nevystavujte elektronářadí na působení deště nebo vlhka. Pokud by se do elektronářadí dostala voda, rostet riziko zásahu elektrickým proudem.
- Kabely se nesmí žádným způsobem namáhat. Nikdy nepoužívejte kabel k nošení, tažení elektronářadí nebo k vytahování zástrčky ze zásuvky. Kabel musí být umístěn daleko od zdrojů tepla, oleje, ostrých hran nebo pohyblivých částí. Poškozené nebo propletené kabely zvyšují riziko zásahu elektrickým proudem.
- V případě, že se elektronářadí používá venku, je třeba prodlužovat elektrické kabely prodlužovací určenými na práci venku. Používání prodlužovače určeného do venkovního prostředí snižuje riziko zásahu elektrickým proudem.
- Doporučuje se připojení zařízení k elektrické síti vybavené proudovým chráničem (RCD) s vypínacím proudem 30mA nebo menším.

- Pokud je nezbytné použití elektronářadí ve vlhkém prostředí, je třeba použít jako ochranu proudový chránič (RCD). Použití RCD snižuje riziko zásahu elektrickým proudem.



**VÝSTRAHA! Všeobecné výstrahy týkající se bezpečného používání nářadí.**

**Osobní bezpečnost:**

- Toto zařízení nesmí používat osoby (včetně dětí) s omezenou fyzickou, smyslovou nebo psychickou schopností, nebo osoby, které nemají odpovídající zkušenosti nebo znalosti zařízení, leda že je používají s příslušným dozorem, nebo v souladu s návodem na používání zařízení, který jim předají osoby zodpovědné za jejich bezpečnost.
- Při používání elektronářadí je třeba být předvídatý, pozorovat, co se děje, a používat zdravý rozum. Nepoužívejte elektronářadí, pokud jste unaveni nebo pod vlivem drog, alkoholu nebo léků. Chvilu nepozornosti při práci s elektronářadím může způsobit závažné osobní úrazy.
- Je třeba používat osobní ochranné prostředky. Je třeba vždy používat ochranné brýle. Používání v příslušných podmínkách takových ochranných prostředků, jako je protiprachová respirační maska, protiskluzová obuv, přílba nebo chrániče sluchu, snižují nebezpečí osobních úrazů.
- Je třeba se vyhnout neplánovanému spuštění. Před připojením k elektrickému zdroji a/nebo před zapojením baterie a než se nářadí zvedne, nebo přeneše, je třeba se ujistit, že je vypínač elektronářadí v poloze vypnuto. Přenášení elektronářadí s prstem na vypínači nebo připojení elektronářadí do sítě se zapojeným vypínačem může být příčinou nehody.
- Před spuštěním elektronářadí je třeba odstranit všechny klíče. Ponechání klíče v otáčející se části elektronářadí může způsobit poranění.
- Je zakázáno přilížit se naklánět. Po celou dobu musíte stát pevně a udržovat rovnováhu. Umožní Vám to dobře kontrolovat elektronářadí při nepředvídatelných situacích.
- Je třeba mít vhodné oblečení. Při práci nenoste volné oblečení ani bižuterii. Je třeba zajistit, aby Vaše vlasy, oblečení a rukavice byly v bezpečné vzdálenosti od pohyblivých částí. Volné oblečení, bižuterie nebo dlouhé vlasy se mohou zachytit do pohyblivých částí.
- Pokud je zařízení přizpůsobeno na napojení k vnějšímu odsávání prachu a pohlcovači prachu, ujistěte se, že jsou připojeny a řádně se používají. Použitím pohlcovači prachu můžete omezit nebezpečí závislé na prašnosti.
- Nedovoďte, aby vaše znalosti získané častým používáním elektronářadí způsobily, že se budete cítit sebejistě a začnete ignorovat bezpečnostní pravidla. Neopatrnost při činnosti může způsobit v zlomku sekundy závažný úraz.



**VÝSTRAHA! Všeobecné výstrahy týkající se bezpečného používání nářadí.**

**Používání elektronářadí a péče o ně:**

- Elektronářadí se nesmí přetěžovat. Je třeba používat elektronářadí s výkonem vhodným pro provádění určité práce. Správné elektronářadí umožní lepší a bezpečnější práci se zátěží, na kterou bylo naprojektováno.

Прежде чем вставить вилку кабеля электропитания в сетевую розетку или подключить аккумулятор, а также перед тем, как поднять или перенести электроинструмент, необходимо убедиться, что включатель электроинструмента находится в положении «выключено». Перенос электроинструмента с пальцем на выключателе или подключении электроинструмента к сети питания при включенном выключателе может привести к несчастному случаю.

- Прежде, чем запустить электроинструмент в работу, необходимо устранить все ключи. Ключ, оставшийся во вращающейся части электроинструмента, может привести к травме пользователя.
- Не следует слишком сильно наклоняться. Необходимо всё время сохранять устойчивость и равновесие. Это позволит лучше контролировать электроинструмент в неожиданных ситуациях.
- Необходимо иметь соответствующую одежду. Не работать в свободной одежде или с бижутерией. Необходимо, чтобы волосы пользователя, его одежда и рукавицы находились вдали от движущихся элементов. Свободная одежда, бижутерия или длинные волосы могут быть зацеплены движущимися частями.
- Если оборудование приспособлено для присоединения внешнего пылеотвода (пылеулавливающего устройства) и поглотителя пыли, необходимо убедиться, что они присоединены и правильно применяются. Применение поглотителей пыли может уменьшить опасность, связанную с пылью.
- Не позволяйте, чтобы навыки, приобретенные благодаря частому использованию электроинструментом, позволили Вам почувствовать себя самоуверенно и проигнорировать правила техники безопасности. Неосторожные действия могут вызвать серьезные травмы в течение доли секунды.



**ПРЕДУПРЕЖДЕНИЕ! Общие предупреждения, касающиеся безопасности при эксплуатации инструмента.**

**Эксплуатация и уход за электроинструментом:**

- Не допускать перегрузки электроинструмента. Применять электроинструмент с мощностью, соответствующей выполняемой работе. Надлежащий электроинструмент позволит лучше и безопаснее работать при нагрузке, на которую он рассчитан.
- Не следует применять электроинструмент, если его выключатель не включается и не выключается. Каждый электроинструмент, который не может включаться или выключаться выключателем, представляет опасность и должен быть передан на ремонт.
- Необходимо отсоединить штепсельную вилку от источника питания электроинструмента и/или отсоединить аккумулятор прежде чем выполнить какую-либо установку, замену части или складирование устройства. Такие предупредительные меры безопасности снижают риск случайного запуска электроинструмента в работу.

- Неиспользуемый электроинструмент следует хранить в недоступном для детей месте и не разрешать тем, кто незнаком с электроинструментом или настоящей инструкцией, пользоваться электроинструментом. Электроинструмент опасен в руках необученных пользователей.
- Следует выполнять технический уход за электроинструментом. Необходимо проверить соосность или отсутствие заедания (защемления) подвижных элементов, трещин частей, а также все другие факторы, могущие влиять на работу электроинструмента. В случае обнаружения неисправности, необходимо выполнить ремонт электроинструмента. Причиной многих несчастных случаев является непрофессиональный способ выполнения технического обслуживания.
- Режущий инструмент должен быть острым и чистым. Соответствующее содержание и уход за острыми кройками режущего инструмента снижает вероятность защемления и упрощает обслуживание.
- Электроинструмент, оснащение, рабочие инструменты и т. п. необходимо применять в соответствии с настоящей инструкцией, учитывая рабочие условия и вид выполняемой работы. Применение электроинструмента не по назначению может привести к опасным ситуациям.
- При низкой температуре или после длительного перерыва в эксплуатации рекомендуется включение электроинструмента без нагрузки на несколько минут с целью распределения смазки в механизме привода.
- Для чистки электроинструмента применять мягкую, влажную (не мокрую) тряпку и мыло. Не применять бензина, растворителей и других средств, могущих повредить устройство.
- Электроинструмент следует хранить/ транспортировать, убедившись, что все его подвижные элементы заблокированы и защищены от разблокировки при помощи оригинальных элементов, предназначенных для этой цели.
- Электроинструмент должен храниться в сухом месте и быть защищенным от пыли и проникания влаги.
- Транспортировку электроинструмента необходимо выполнять в оригинальной упаковке, защищающей от механических повреждений.
- Держатели и хватательные поверхности следует содержать в чистоте, устраняя с них масло и смазку. Скользкие держатели и хватательные поверхности не позволяют безопасно держать инструмент и контролировать его в случае возникновения неожиданных ситуаций.



**ПРЕДУПРЕЖДЕНИЕ! Общие предупреждения, касающиеся безопасности при эксплуатации инструмента.**

**Ремонт:**

- Гарантийный и послегарантийный ремонт своих электроинструментов выполняет сервисная служба компании PROFIX, что гарантирует высочайшее качество ремонта и использование оригинальных запчастей.

**ПРЕДУПРЕЖДЕНИЕ!**

Во время работы с электроинструментом следует обязательно соблюдать основные меры безопасности при работе, чтобы избежать взрыва, пожара, поражения электрическим током, или механической травмы.

**ПРЕДУПРЕЖДЕНИЕ!****АККУМУЛЯТОРНЫЙ ЛОБЗИК, предупреждения по технике безопасности**

- а) При выполнении работ, при которых рабочий инструмент может попасть на скрытую электропроводку, электроинструмент следует держать за изолированную поверхность рукоятки. В результате прикосновения к проводу сети питания (кабелю электропитания), находящемуся под напряжением, может произойти попадание напряжения на металлические части электроинструмента, а это несёт опасность поражения электрическим током.
- б) Следует применять соответствующие приборы для обнаружения скрытой электропроводки сети питания или попросить о помощь городские коммунальные службы. Контакт с проводами, находящимися под напряжением, может привести к пожару или поражению электрическим током. Повреждение газопроводной трубы может привести к взрыву. Проникновение в водопроводную трубу ведёт к материальным потерям.
- в) Не обрабатывать материалы, содержащие асбест. Асбест является канцерогенным материалом.
- г) Необходимо поддерживать чистоту в месте выполнения работы. Смеси материалов представляют особую опасность. Пыль лёгких металлов может воспламениться или взорваться.
- д) Необходимо закрепить обрабатываемый предмет. Убедиться, все ли крепежные зажимы зажаты, и проверить, нет ли слишком большого зазора. Закрепление обрабатываемого предмета в крепежном устройстве или тисках более безопасно, чем удерживание его рукой.
- е) Необходимо обязательно работать с защитными очками и средствами защиты слуха. При необходимости применять соответствующие средства индивидуальной защиты:
  - защитную маску (респиратор) с целью снижения опасности вдыхания вредной пыли,
  - защитные рукавицы, если пыльное полотно движется и выполняется работа с шероховатым материалом.
- ж) Необходимо следить, чтобы регулируемая опорная подошва (9) была надёжно закреплена. Заблокированное пыльное полотно может сломаться или произойдёт отброс.
- з) Необходимо применять только неповреждённые пыльные полотна, находящиеся в идеальном состоянии. Искривлённые или тупые пыльные полотна могут сломаться или привести к появлению возвратной силы.
- и) Электроинструмент следует запустить в работу перед прикосновением пыльного полотна к материалу. В противном случае имеется опасность отброса, поскольку наступит блокировка используемого инструмента в обрабатываемом предмете.

й) Держать руки вдали от области резки. Не вкладывать их под обрабатываемый предмет. При соприкосновении с пыльным полотном имеется опасность травмы.

к) По завершении работы электроинструмент следует выключить. Пыльное полотно можно извлечь из обрабатываемого материала после его остановки. Тем самым можно избежать отброса и безопасно отложить электроинструмент в сторону.

л) Следует отключить устройство от аккумулятора во время перерыва в работе, во время замены полотна, ремонта, чистки или регулировки.

**Эксплуатация аккумуляторов:**

- а) Необходимо применять только аккумуляторы, соответствующие прилагаемой производителем спецификации. В случае применения других аккумуляторов существует опасность, что корпус аккумулятора треснет и развалится, может иметь место травма тела или пожар.
- б) **ВНИМАНИЕ:** В случае повреждения и неправильной эксплуатации аккумулятора может иметь место выделение взрывоопасных газов. Аккумулятор должен всегда находиться вдали от источника огня. Необходимо обеспечить надлежащую вентиляцию в процессе его зарядки. Запрещено оставлять его на длительное время в среде с высокой температурой (в местах с интенсивным солнечным излучением, вблизи caloriferов или там, где температура превышает 40 градусов).
- в) Зарядка аккумулятора должна осуществляться при температуре 15-25 °C.
- г) Зарядку следует осуществлять только при помощи зарядного устройства, рекомендуемого производителем. Применение зарядного устройства, предназначенного для зарядки аккумуляторных батарей другого типа, может привести к пожару.
- д) Хранить аккумуляторы от воздействия воды и влаги.
- е) Если необходимо зарядить больше одного аккумулятора, требуется сделать 30-минутный перерыв между очередными зарядками.
- ж) Категорически запрещено вскрывать аккумулятор.
- з) При неблагоприятных условиях из аккумулятора может вытекать жидкость (электролит); необходимо избегать контакта с жидкостью. Если случайно произойдёт попадание жидкости на пользователя, место попадания необходимо промыть водой. Если жидкость попадёт в глаза, необходимо, кроме того, обратиться за помощью к врачу. Вытекающая из аккумулятора жидкость может привести к раздражению кожи или ожогам.
- и) Если аккумуляторная батарея не используется, необходимо хранить её вдали от металлических предметов, таких как металлические скрепки, монеты, ключи, гвозди, винты или малые металлические элементы, которые могут привести к короткому замыканию контактов (клемм) аккумуляторов. Короткое замыкание контактов (клемм) аккумулятора может привести к ожогам или пожару.
- к) Не бросать аккумуляторы в огонь.



– «Skirtas naudoti tik patalpų viduje.»

**APLINKOS APSAUGA:**

**DĖMESIO:** Pateiktas simbolis reiškia, kad panaudotus prietaisus draudžiama išmesti kartu su kitomis atliekomis (už pažeidimą gresia piniginių bauda). Panaudoti elektros prietaisai bei elektroninės dalis ir komponentai turi neigiamą poveikį aplinkai ir žmonių sveikatai.

Namų ūkis turėtų prisidėti prie panaudotų įrangos utilizavimo bei pakartotino medžiagų panaudojimo (perdirbimo). Lenkijoje ir Europoje yra kuriama arba jau veikia panaudotų įrangos surinkimo sistema. Todėl visi paminėtos įrangos pardavimo taškai yra įpareigoti priimti panaudotą įrangą. Be to yra specialūs panaudotų įrangos priėmimo taškai.

**TIPIŠKI GEDIMAI IR JŲ ŠALINIMAS:**

PROBLEMA	SPĖJAMA PRIEŽASTIS	PROBLEMAS SPRENDIMAS
Siaurapjūklis neveikia.	Elektros maitinimo stoka, gedo variklis arba paleidimo jungiklis.	Patikrinti baterijos būklę bei jeigu reikia, pakeisti ją. Jeigu elektros prietaisas toliau neveikia, nuvežkite jį į techninio aptarnavimo servisą (adresą nurodytas garantiniame lape).
Variklis blogai veikia.	Išsikrovę baterija. Anglies šepetėliai susidėvėjo.	Įkrauti bateriją. Pakeisti anglies šepetėlius serviso punkte.



PROFIX įmonė siekia tobulinti savo produktus, todėl gali keistis produktų specifikacijos. Apie šiuos pasikeitimus įmonė nėra įpareigota nepranešti. Paveikslėliai esantis aptarnavimo instrukcijoje tai tik pavyzdžiai bei gali skirtis nuo nusipirkto prietaiso.

Ši instrukcija yra apsaugojama autoriaus teise. Kopijavimas/plėtojimas be PROFIX Sp. z o.o. leidimo raštu draudžiamas.

nedidelius švytuoklinius judesius.

- Pluošto kryptimi pjaudami minkštas medžiagas, pasirinkite maksimalius švytuoklinius judesius.
- Naudodami peilio tipo geležtes, švytuoklinius judesius visiškai išjunkite.

Optimalų variantą galite išsirinkdami, tik praktiškai išbandydami pjovimą.

Pjaudami metalą, išilgai pjovimo linijos naudokite atitinkamą vėsinančiąją ir tepančiąją priemonę.

#### ■ Apsauginis dangtis

Ant korpuso esantis apsauginis dangtis (1) saugo nuo netyčinio geležtės palietimo darbo metu, todėl jo negalima nuimti.

#### ■ Išpjovimas

Grąžtu išgręžkite 10 mm angą išpjovimui skirtame plote.

Išstatykite geležtę ir pradėkite pjauti.

#### ■ Įdubos išpjovimas (žr. C-D pav.)



**DĖMESIO!** Tokiu būdu galima pjauti tik minkštas medžiagas (medieną, gipsą, plokštes ir pan.).

Įdubų išpjovimui naudokite tik trumpas geležtes. Toks pjovimas galimas tik 0° kampo nuolydžiu.

Pastatykite elektros įrankį ant ruošinio priekine reguliuojamo pado (9) kraštine ir įjunkite. Jeigu įrankis turi žingsnių skaičiaus reguliavimo funkciją, pasirinkite maksimalų žingsnių skaičių.

Stipriai prispauskite įrankį prie ruošinio. Geležtė turi iš lėto įlįsti į apdirbamą medžiagą. Reguluojamam padui (9) išliekant ruošinio paviršiuje, pjaukite toliau išilgai norimos pjovimo linijos.

#### ■ Pjovimas kampu (žr. E pav.)

Siaurapjūkliai galite pjauti 0° - 45° kampu į kairę ir dešinę.

**DĖMESIO!** Prieš pakeisdami reguliuojamo pado (9) kampo nustatymą, iš įrankio išimkite akumuliatorių.

Siaurapjūklis padas (9) gamykloje yra nustatytas vidurinėje (0°) padėtyje. Norėdami pjauti kampu, atsuktuvu atsukite pado (9) varžtus (16). Pastumdami padą atgal, pasinaudodami skale (17), galite jį nustatyti norimu kampu instrukcijoje nurodytame diapazone. Nustatę padą norimoje padėtyje, pastumkite jį į priekį ir prisukite varžtus.



**DĖMESIO!** Patikrinkite, ar siaurapjūklis padas yra gerai pritvirtintas. Dėl judančio ar per laisvo pado darbo metu gali įvykti nelaimingas atsitikimas.

#### ■ Papildomas apšvietimas

Siaurapjūklėje yra įrengtas pagalbinis pjovimo taško apšvietimas (2), kuris įsijungia paspaudus jungiklį (4).

#### ■ Nuorodos

Pagrindinės tinkamo siaurapjūkliaus naudojimo taisyklės:

- medžiagą pjaukite, per stipriai nespausdami; siaurapjūklis negali turėti per didelės apkrovos;
- per stiprus įrankio prispaudimas gali sulėtinti arba sustabdyti jo judesius ir tokiu būdu sulėtinti arba sustabdyti pjovimo procesą;
- pjovimo metu siaurapjūklis padas visu paviršiumi turi būti priglundęs prie ruošinio;
- prieš išpjaudami norimą formą kietose medžiagose, pirmiausiai išgręžkite angą tam, kad galėtumėte įstatyti geležtę. Priešingu atveju ji gali sulūžti arba atsirasti atranka;
- pjaudami statų kampą arba mažo skersmens lanką sudarančias

linijas, naudokite siauras geležtes ir išjunkite pagalbinį švytuoklinį galvutės darbo režimą.

#### LAIKYMAS IR PRIEŽIŪRA:

Mašina turi būti laikoma vaikams neprieinamoje vietoje, švari, apsaugota nuo drėgmės ir apdulkinimo. Įranga turi būti laikoma saugiose, kur nekyla mechaninių pažeidimų rizika ir žalingas atmosferos poveikis.

Siaurapjūkliai iš esmės nereikalingi specialūs priežiūros darbai, tačiau periodiškas geležtę kreipiančiojo ritinio sutepimas garantuoja ilgesnį jos naudojimą.

Reguliariai tikrinkite siaurapjūkliaus korpusą ir padą tvirtinančius varžtus. Reikalui esant, juos prisukite.

Baigus darbą, rekomenduojama suspaustu oru prapusti ventiliacijos angas ir geležtes laikiklį. Tai apsaugos guolius, pašalins dulkes, blokuojančias variklį vėsinantį oro srautą.

Korpusą valykite švaria, drėgna šluoste ir nedideliu muilo kiekiu. Po to sausiai nušluostykite.

Nenaudokite jokių valiklių ar tirpiklių, galinčių sugadinti plastikinius įrankio elementus.

Saugokite, kad į įrankio vidų nepatektų vanduo.

Įkroviklį valykite tik sausu skudurėliu.

#### TRANSPORTAS:

Elektros prietaisą transportuokite ir laikykite specialiai tam skirtoje dėžėje, saugančioje nuo drėgmės, dulkių ir smulkių objektų įsiskverbimo, ypač saugokite ventiliacines angas. Smulkūs elementai, patenkantys į korpusą gali pažeisti variklį.

Jeigu akumuliatorius yra išimtas gabenimo arba laikymo periodui, patikrinkite, ar nebus akumuliatoriaus kontaktų sujungimo. Iš lagaminėlio, įrankių dėžės arba transportavimo konteinerio išimkite metalines dalis (varžtus, vinis, sagtis, išmėtytus antgalius, vielas arba metalo drožles) ar kitokiu būdu užtikrinkite, kad akumuliatorius tokių elementų nelies.

#### GAMINTOJAS:

PROFIX Sp. z o.o.

Marywilka 34, 03-228 Varšuva, Lenkija

Šis prietaisas atitinka šalies bei Europos reikalavimus bei visus saugos reikalavimus.

**DĖMESIO!** Atsiradus techninių problemų, kreipkitės į autorizuotą servisą. Prietaiso remontą gali atlikti tik kvalifikuotas personalas, naudojant tik originalias atsargines dalis.

#### PIKTOGRAMAI:

Paveikslėlių esančių prietaiso firminėje lentelėje ir informaciniuose lipdukuose paaiškinimas:



«Prieš įjungdami perskaitykite naudojimo instrukciją!»



«Akumuliatorius turi būti saugomas nuo aukštos temperatūros, pvz. nuo pastovaus saulės spindulių poveikio.»



«Neįmeskite akumuliatorių į ugnį.»



«Neįmeskite akumuliatorių į vandenį.»

#### л) Запрещено заряжать повреждённый аккумулятор.



Аккумуляторы предназначены для многократной зарядки, они содержат вредный для окружающей среды литий.

После завершения срока службы необходимо утилизировать аккумуляторы в соответствии с предписаниями по охране окружающей среды.

Для этого необходимо полностью разряженный аккумулятор извлечь из электроинструмента, сдать в пункт сбора отработанных аккумуляторов или сдать в магазин, в котором он был приобретен.

#### Эксплуатация зарядного устройства:

а) Зарядку следует осуществлять только при помощи зарядного устройства, рекомендуемого производителем. Применение зарядного устройства, предназначенного для зарядки аккумуляторных батарей другого типа, может привести к пожару.

б) Запрещено раскручивать (разбирать) зарядное устройство.

в) Зарядное устройство предназначено только для работы внутри помещения. Нельзя подвергать его воздействию воды или влаги.

г) Выполнять зарядку только в диапазоне температуры 15-25 градусов.

д) Запрещено вкладывать какие-либо металлические предметы в зарядное устройство.

#### КОНСТРУКЦИЯ И НАЗНАЧЕНИЕ ЛОБЗИКА:

Аккумуляторный лобзик снабжен электронной системой регулировки скорости резания. Возможность регулировки скорости и 4-ступенчатая регулировка подачи полотна позволяют оптимизировать эффективность процесса резания.

Лобзик предназначен для распиливания и вырезания (выполнения вырезов) древесины и производных материалов, пластмассы, металла, керамической плитки и резины. Процесс резки осуществляется при помощи пильного полотна, соответствующего обрабатываемому материалу.

Электроинструмент приспособлен для выполнения прямого пропила и пропила под углом 45°. Предназначен для работ в быту и не пригоден для длительных работ в сложных условиях.

Запрещено применять электроинструмент для работ, требующих применения профессионального устройства.

Каждое применение лобзика, несоответствующее указанному выше назначению, запрещено и ведёт к потере гарантии и отсутствию ответственности производителя за возникший в результате этого ущерб.

Какие-либо модификации устройства, выполненные пользователем, освобождают производителя от ответственности за повреждение и ущерб, причинённый пользователю и окружающей среде.

Правильная эксплуатация лобзика касается также техобслуживания, хранения, транспортировки и ремонта.

Ремонт лобзика может выполняться только в определённых производителем сервисных пунктах. Аккумуляторные устройства должны ремонтироваться только лицами, имеющими соответствующую квалификацию.

Даже применяя устройство по назначению, нельзя полностью исключить определённых факторов остаточного риска. С учётом конструкции электроинструмента может иметь место следующая опасность:

- Прикосновение к пильному полотну в незащищённой области электролобзика;
- Ожоги при смене пильного полотна. (Пильное полотно сильно нагревается во время работы и чтобы избежать ожогов при его смене, необходимо применять защитные рукавицы);
- Отбрасывание обрабатываемого предмета или его части;
- Трещина / поломка пильного полотна;
- Ухудшение слуха в результате неприменения необходимых средств защиты слуха;
- Вредное для здоровья выделение древесной пыли в случае выполнения работ в закрытом помещении.

#### СОСТАВ КОМПЛЕКТА:

- Аккумуляторный лобзик - 1 шт.
- Полотно пильное - 2 шт.
- Инструкция по обслуживанию - 1 шт.
- Гарантийная карта - 1 шт.

#### ЭЛЕМЕНТЫ УСТРОЙСТВА:

Нумерация элементов устройства относится к изображениям, находящимся на страницах 2-3 инструкции по эксплуатации:

- Рис. А:**
1. Защита от прикосновения
  2. Вспомогательное освещение
  3. Кнопка безопасности
  4. Выключатель
  5. Рукоятка
  6. Аккумулятор\*
  7. Кнопка блокировки аккумулятора\*
  8. Отсасывающий патрубок
  9. Регулируемая опорная подошва (0° - 45°)
  10. Переключатель маятникового движения
  11. Пильное полотно
  12. Зарядное устройство\*
  13. Кнопка индикатора уровня зарядки батареи\*
  14. Индикатор уровня заряда батареи\*

**Рис. В:** 15. Держатель полотна

**Рис. Е:** 16. Винты крепления подошвы

17. Шкала угла наклона

\* Описанные или представленные принадлежности не входят в стандартную комплектацию. Полный ассортимент дополнительного оборудования можно найти в нашем каталоге.

## ТЕХНИЧЕСКИЕ ПАРАМЕТРЫ:

Напряжение питания	20 В d.c.
Частота вращения без нагрузки	$n_0 = 0-2400$ /мин
Длина шага	20 мм
Резание под углом	0° - 45°
Макс. глубина резания	деревоина 56 мм сталь 6 мм
Вес (без батареи)	1,5 кг
Уровень звукового давления (LpA)	97,93 дБ(A)
Уровень звуковой мощности (LwA)	86,93 дБ(A)
Погрешность измерения $K_{изм}, K_{изд}$	3 дБ(A)
<b>Вибрация согл. EN 62841</b>	резка древесины $a_{h,в}$ 3,57 м/с <sup>2</sup> резка металла $a_{h,н}$ 4,14 м/с <sup>2</sup>
Погрешность измерения К	1,5 м/с <sup>2</sup>
Рекомендуемые аккумуляторы Li-ion 20В: <b>VJ2AK</b> (2Ач), <b>VJ4AK</b> (4Ач)	
Рекомендуемое зарядное устройство: <b>VJ1LD</b> (1ч)	

Указанный уровень вибрации соответствует основным применениям электроинструмента. Если электроинструмент будет использован для других применений или с другими рабочими инструментами, а также, если не будет выполнен соответствующий технический уход, уровень вибрации может отличаться от указанного. Указанные выше причины могут привести к усилению воздействия вибраций в течение всего времени работы.

Необходимо применять дополнительные меры безопасности с целью защиты оператора от воздействия вибрации, а именно: технический уход за электроинструментом и рабочими инструментами, обеспечение соответствующей температуры рук, определение очередности рабочих операций.

Заявленное общее значение вибрации и заявленные значения эмиссии шума были измерены в соответствии со стандартным методом испытаний и могут быть использованы для сравнения одного инструмента с другим.

Заявленные общие значения вибрации и заявленные значения эмиссии шума можно использовать в предварительной оценке подверженности опасности.

### Предупреждения:

Вибрация и эмиссия шума во время практического использования электроинструмента могут отличаться от заявленных значений, в зависимости от способа, которым инструменты используются, в особенности от типа обрабатываемого предмета.

Следует определить средства безопасности с целью защиты оператора, которые основываются на расчете уровня подверженности опасности в состоянии реального использования (учитывая все этапы операционного цикла, в ходе которых инструмент выключен и когда работает на холостом ходу, за исключением времени высвобождения).

### ПРЕЖДЕ ЧЕМ ПРИСТУПИТЬ К РАБОТЕ:

1. Перед каждым применением следует проверить, правильно ли работают подвижные элементы устройства, проверить отсутствие их блокировки, трещин или повреждений, так как это может иметь влияние на правильную работу электроинструмента. Прежде чем приступить к эксплуатации, необходимо передать поврежденный инструмент на ремонт.

2. В случае резания уже обработанной древесины следует обращать внимание на инородные тела, например гвозди, шурупы и т.д.

### ■ Зарядка аккумулятора

**ВНИМАНИЕ!** Устройство поставляется без аккумулятора и зарядного устройства. В зависимости от ваших потребностей вы можете купить батарею **VJ2AK 2.0 Ач**, или **VJ4AK 4.0 Ач** и подходящее зарядное устройство **VJ1LD** (с временем зарядки 1-2 часа).

Состояние зарядки можно проверить, нажав кнопку индикатора уровня заряда аккумулятора (13). Один светящийся светодиод соответствует низкому уровню заряда батареи, два светящихся светодиода показывают средний уровень, а три светящихся светодиода соответствуют полностью заряженному аккумулятору. Прежде чем начать использовать дрель-шуруповерт, необходимо полностью зарядить аккумулятор.

### Зарядное устройство VJ1LD

Первую зарядку зарядным устройством **VJ1LD** рекомендуется выполнять в течение не менее 1 часа (аккумулятор **VJ2AK 2,0 Ач**) или 2 часа (аккумулятор **VJ4AK 4,0 Ач**).

1. Нажать кнопку блокировки аккумулятора (7) и вынуть аккумулятор (6) из лобзика (см.рис. А).
2. Подключите аккумулятор (6) к зарядному устройству (12).
3. Подключите вилку зарядного устройства к розетке 220-240 В, 50 Гц.

### ■ Сигнализация зарядки батареи

Свечение зеленого светодиода означает, что зарядное устройство подключено к источнику питания. После подключения аккумулятора загорится красный светодиод, указывающий, что выполняется зарядка.

Когда аккумуляторная батарея будет полностью заряжена красный светодиод погаснет и загорится зеленый светодиод.

### После окончания зарядки, отключите зарядное устройство от сети и извлеките аккумулятор.

**ВНИМАНИЕ!** Во время зарядки батарея может слегка нагреться, это нормальная ситуация.

Литий-ионный аккумулятор можно заряжать в произвольный момент, без снижения в результате этого его долговечности. Прекращение процесса зарядки не несёт риска повреждения элементов аккумулятора.

### ■ Установка пильного полотна (см.рис.В)

Для лобзика можно использовать все доступные в торговой сети полотна с наконечником типа **T** (тип **A** согл. каталогу Profix). Чаще всего производители предлагают полотна в комплектах, в зависимости от назначения они могут отличаться величиной и типом зубьев. На упаковке комплекта полотен либо в прилагающейся брошюре производитель обычно информирует о назначении отдельных полотен. Сами полотна могут быть дополнительно маркированы различными цветами, в зависимости от материалов, которые предполагается резать.



**ВНИМАНИЕ!** Перед монтажом полотна и всеми консервационными работами следует отключить аккумулятор от устройства.

При монтаже полотна следует носить защитные перчатки. При контакте с полотном существует опасность получения травм.

tikslams arba su kitais papildomais darbu įrankiais bei jeigu nebus tinkamai prižiūrimas, virpesių lygis gali skirtis.

Pateiktos aukščiau priežastys gali padidinti vibracijų lygį darbo metu. Būtina panaudoti papildomas priemones, saugančias naudotoją nuo vibracijų pasekmių, pav.: prietaiso ir darbo įrankių priežiūra, veiksmų eilės nustatymas.

Deklaruotos bendros vibracijos ir triukšmo vertės išmatuotos, taikant standartinį bandymo metodą, ir gali būti naudojamos įrankių lyginimui. Deklaruotos bendros vibracijos ir triukšmo vertės gali būti naudojamos pradiniam poveikio vertinimui.

### Įspėjimai:

Vibracija ir triukšmas elektros įrankio naudojimo metu gali skirtis nuo deklaruojamos vertės, kadangi tai priklauso nuo įrankio naudojimo būdo ir apdirbamo objekto.

Būtina apibrėžti operatoriaus darbo saugos priemones. Jos turi remtis poveikio vertinimo realioje įrankio naudojimo situacijoje (atsižvelgiant į visas darbo ciklo dalis: laiką, kuomet įrankis yra išjungtas ir kuomet veikia tuščia eiga, išskyrus įjungimo laiką).

### PRIEŠ PRADEDANT DARBĄ:

1. Prieš kiekvieną naudojimą patikrinkite ar besisukančios įrenginio dalys tinkamai veikia bei nėra užblokuotos, įtrūkusios arba pažeistos, nes tai gali turėti įtakos tinkamam įrankio darbiui. Jei įrankis sugedo, prieš naudojimą būtina įsiremontuoti.
2. Pjaudami ruošinius iš jau naudotos medienos, stebėkite, ar joje nėra pašalinių elementų (vinių, varžtų ir pan.).

### ■ Akumuliatoriaus įkrovimas

**DĖMESIO!** Prietaisas pristatomas be akumuliatoriaus ir įkroviklio. Atsižvelgiant į poreikius, galima įsigyti 2,0Ah **VJ2AK** arba 4,0Ah **VJ4AK** akumuliatorių bei norimą įkroviklį **VJ1LD** (kurio įkrovimo laikas 1-2 val.).

Įkrovimo lygį galima patikrinti, nuspaudus akumuliatoriaus įkrovimo lygio mygtuką (13). Jeigu šviečia viena LED lemputė, tai reiškia žemą įkrovimo lygį, dvi lemputės rodo vidutinį įkrovimą, o trys reiškia pilną akumuliatoriaus įkrovimą. Prieš naudojant, būtina įkrauti akumuliatorių iki pilno įkrovimo.

### Įkroviklis VJ1LD

Pirmojo įkrovimo **VJ1LD** įkrovikliu metu rekomenduojamas ne trumpiau nei 1 valandą trunkantis įkrovimas (2,0 Ah **VJ2AK** baterija) arba 2 valandas (4,0 Ah **VJ4AK** baterija).

1. Nuspauskite akumuliatoriaus fiksavimo mygtuką (7) ir išsaurapjūklį išimkite akumuliatorių (6) (žr. A pav.).
2. Prijunkite akumuliatorių (6) prie įkroviklio (12).
3. Įkroviklio kištuką įjunkite į 220–240 V, 50Hz elektros tinklo lizdą.

### ■ Akumuliatoriaus įkrovimo rodyklė

Ant įkroviklio šviečianti žalia LED lemputė reiškia, kad įkroviklis yra įjungtas į elektros maitinimo šaltinį. Prijungus akumuliatorių, pradeda šviesti raudona lemputė, kuri informuoja apie įkrovimo procesą.

Kuomet akumuliatorius bus visiškai įkrautas, užges raudona lemputė, o užsidegs žalia.

### Kai įkrovimas baigtas, išjunkite įkroviklį ir išimkite akumuliatorių.

**DĖMESIO!** Įkrovimo metu akumuliatorius gali šiek tiek įkaisti. Tai normali su šiuo procesu susijusi situacija.

Ličio jonų akumuliatorių galima įkrauti bet kuriuo metu ir baterijos naudojimo laikas nesutrumpėja. Taip pat dėl įkrovimo proceso

nutraukimo akumuliatoriui negresia gedimas.

### ■ Geležties tvirtinimas (žr. B pav.)

Siaurapjūklėje gali būti naudojamos visos rinkoje siūlomos geležtės, turinčios **T** tipo antgalį (**A** tipas „Profix“ kataloge). Gamintojų komplektuose siūlomos geležtės, priklausomai nuo jų paskirties, gali skirtis dydžiu ir pjaunamajai dantukai. Ant geležčių rinkinio pakuočės arba pridėdamas informaciją gamintojas paprastai nurodo atskirų geležčių paskirtį. Pačios geležtės gali būti papildomai paženklintos spalvomis, informuojančiomis apie jų paskirtį.



**DĖMESIO!** Prieš geležties tvirtinimą ir prieš bet kokius priežiūros darbus iš įrankio ištraukite akumuliatorių.

*Twirtindami geležtę, mūvėkite apsaugines pirštines. Palietę geležtę, galite susižeisti.*

Specialus laikiklis (15) padeda geležtę greitai įstatyti.

- Patraukite laikiklį (15) ratuką rodyklės kryptimi (**B** pav.) taip, kad tvirtinantysis griovelis būtų lygiagrečiai siaurapjūkliaus išilginiai ašiai.
- Laikiklio (15) griovelyje įstatykite pasirinktą geležtę (11) dantukais į išorę taip, kad pajustumėte pasipriešinimą. Paleiskite laikiklio ratuką, kuris automatiškai užfiksuoja geležtę.



### DĖMESIO!

*Patikrinkite, ar geležtė yra gerai įstatyta. Per laisva geležtę gali iškristi ir sužeisti su įrankiu dirbantį asmenį.*

- Norėdami išimti geležtę, patraukite laikiklio (15) ratuką rodyklės kryptimi ir išimkite geležtę.

**DĖMESIO!** Nelieskite ką tik naudotos geležtės. Ji gali būti įkaitusi, todėl galite nudegti. Mūvėkite apsaugines pirštines.

### NAUDOJIMAS:

#### ■ Įjungimas ir išjungimas

Norėdami įjungti elektros įrankį, visų pirma nuspauskite saugos mygtuką (3), esantį kairėje arba dešinėje rankenos (5) pusėje, o po to nuspauskite jungiklį (4).

Jungiklis (4) leidžia sklandžiai reguliuoti apsisukimų greitį, todėl atsižvelgdam į apdirbamą medžiagą ir darbo sąlygas, galite pasirinkti pjovimo greitį. Optimalų variantą galite pasirinkti, pjovimą testuodami praktiškai.

Apsisukimų greitis didės, stipriau nuspaudžiant jungiklį.

Norėdami išjungti siaurapjūklį, paleiskite jungiklį (4).

#### ■ Švytuoklinio darbo reguliavimas

Kairėje siaurapjūkliaus korpuso pusėje yra pagalbinio švytuoklinio galvutės darbo jungiklis (10) (apipjaustymo funkcija). Šis variantas leidžia optimizuoti darbo procesą.

Jungikliu (10) galite pasirinkti vieną iš keturių švytuoklinio darbo variantų. Perjungti galima, įrankiui veikiant.

**0** padėtis – švytuoklinis darbas išjungtas

**1** padėtis – maži švytuokliniai judesiai

**2** padėtis – vidutiniai švytuokliniai judesiai

**3** padėtis – dideli švytuokliniai judesiai

#### Rekomendacijos:

- Kuo lygesnė turi būti pjovimo briauna, tuo švytuokliniai judesiai turi būti mažesni (arba visiškai išjungti).
- Švytuoklinius judesius išjunkite, dirbdami su plonomis medžiagomis (pvz., skardomis).
- Dirbdami su kietomis medžiagomis (pvz., plienų), pasirinkite

h) **Esant nepalankioms sąlygoms iš akumuliatoriaus gali išbėgti skystis; venkite kontakto su juo. Jeigu netyčia įvyks kontaktas su skystiu, pažeistą vietą nuplaukite vandeniu. Jeigu skystis pataiko į akis, kreipkitės medicininės pagalbos.**

*Akumuliatoriaus skystis gali sukelti odos sudirginimą ar nudegimą.*

i) **Kai akumuliatorius nėra naudojamas, laikykite jį atokiau nuo metalinių daiktų, tokių kaip: sąvaržėlės, monetos, raktai, vynai, sraigčiai arba kiti metaliniai daiktai, kurie gali būti trumpojo sujungimo su akumuliatoriaus gnybtais priežastimi. Trumpasis sujungimas gali būti nudegimų arba gaisro priežastimi.**

j) **Draudžiama įmesti akumuliatorius į ugnį.**

k) **Draudžiama įkrauti pažeistą akumuliatorių.**



*Akumuliatorių įkraunamų daug kartų sudėtyje yra ličio, kuris yra kenksmingas aplinkai. Sunaudotus akumuliatorius būtina utilizuoti atitinkamai aplinkos apsaugos reikalavimams. Tokiu atveju visiškai iškraukite akumuliatorių, išimkite iš elektros prietaiso ir nuneškite į akumuliatorių utilizavimo tašką arba pridukite parduotuveje, kurioje buvo nupirktas.*

#### Įkroviklio naudojimas:

a) **Įkrovimui naudokite tik gamintojų rekomenduojamą įkroviklį. Kito tipo įkroviklio naudojimas sukelia gaisro pavojų.**

b) **Draudžiama atidaryti arba atsukti įkroviklį.**

c) **Įkroviklis skirtas naudojimui tik patalpose. Saugokitės jį nuo vandens ir drėgmės poveikio.**

d) **Kraukite temperatūroje nuo 15 iki 25 laipsnių.**

e) **Negalima įdėti jokių metalinių elementų į įkrovimo agregatą.**

#### SIAURAPJŪKLIO PASKIRTIS IR KONSTRUKCIJA

Akumuliatoriniame siaurapjūklėje yra elektroninė veiksmų reguliavimo sistema. Pjovimo proceso optimalumą garantuoja greičio ir 4 laipsnių geležtės poslinkio reguliavimas.

Siaurapjūklis skirtas medienos ir iš jos pagamintų medžiagų, plastiko, metalo, keraminių plokščių ir gumos pjūstumui ir išpjovimui. Pjovimo procesas atliekamas ruošinio medžiagai pritaikyta geležte.

Galima pjauti tiesias ir iki 45° nuožulnias linijas. Įrankis skirtas buitiniams ir nedidelio intensyvumo pramoniniams darbams. Jis nepritaikytas ilgam darbui nepalankiomis sąlygomis.

**Draudžiama naudoti prietaisą darbams reikalaujantiems profesionalių prietaiso panaudojimo.** Pjūklelio panaudojimas ne pagal paskirtį yra draudžiamas ir tokiu atveju prarandama garantija, o gamintojas tokiu atveju nėra atsakingas už patirtas žalias.

Bet kokios prietaiso modifikacijos padarytos naudojant atleidžia gamintoją nuo atsakomybės už žalias patirtas tokiu atveju naudojoto bei aplinkiniams.

Tinkamo siaurapjūklio naudojimo taisyklės taip pat apima jo techninę priežiūrą, laikymą, transportavimą ir remontą.

Siaurapjūklį galima remontuoti tik gamintojo nurodytose remontų dirbtuvėse. Akumuliatorinius įrankius gali remontuoti tik atitinkamas kvalifikacijas turintys asmenys.

Nepaisant tinkamo prietaiso naudojimo negalima visiškai išvengti rizikos. Galimi rizikos faktoriai:

- ašmenų prisilietimas darbo metu pjūklelio nepadengtoje dalyje;

- apsišūtinimas keičiant ašmenis (darbo metu ašmenys labai įkaista ir tam, kad išvengtų apsišūtinimo būtina naudoti apsaugines pirštines);

- apdorojamo daikto arba jo dalių atmetimas;

- ašmenų plyšis/lūžis;

- klausos organų pažeidimas dėl klausos organų apsaugančių premonių nenaudojimo;

- dirbant uždarose patalpose didelis keiksmingų dulkių kiekis.

#### ■ Komplektavimas

• Akumuliatorinis siaurapjūklis - 1 vnt.

• Ašmenys - 2 vnt.

• Naudojimo instrukcija - 1 vnt.

• Garantinis lapas - 1 vnt.

#### ■ Prietaiso elementai

Įrankio elementų numeriai atitinka 2–3 naudojimo instrukcijos puslapiuose esančias iliustracijas.

**A pav.:** 1. Apsauginis dangtis

2. Papildomas apšvietimas

3. Saugos mygtukas

4. Jungiklis

5. Rankena

6. Akumuliatorius\*

7. Akumuliatoriaus fiksavimo mygtukas\*

8. Nusiurbimo vamzdis

9. Reguliuojamas padas (0° - 45°)

10. Švytuoklinio darbo jungiklis

11. Geležtė

12. Įkroviklis\*

13. Baterijos įkrovimo lygio indikatorius mygtukas\*

14. Baterijos įkrovimo lygio indikatorius\*

**B pav.:** 15. Geležčių laikiklis

**E pav.:** 16. Varžtai, tvirtinantys pedą

17. Nuožulniaus pjovimo kampas

**\*Aprašyta arba parodyta įranga neįeina į standartinį komplektą.**

**Visą papildomas įrangos asortimentą galite rasti mūsų kataloge.**

#### TECHNINIAI DUOMENYS:

Maitinimo įtampa	20 V d.c.	
Apsukimų greitis be apkrovos	$n_0 = 0-2400/\text{min}$	
Žingsnio ilgis	20 mm	
Pjovimas kampu	0° - 45°	
Maksimalus pjovimo gylis	mediena	56 mm
	plienas	6 mm
Svoris (be akumuliatoriaus)	1,5 kg	
Akustinio slėgio lygis (LpA)	97,93 dB(A)	
Akustinio pajėgumo lygis (LwA)	86,93 dB(A)	
Matavimo paklaida $K_{\text{LpA}}, K_{\text{LwA}}$	3 dB(A)	
Vibracijos pagal EN 62841	medienos pjovimas $a_{h,b}$	3,57 $\text{m/s}^2$
	metalų pjovimas $a_{h,m}$	4,14 $\text{m/s}^2$
Matavimo paklaida K	1,5 $\text{m/s}^2$	
leteicamie akumuliatori Li-ion 20V: <b>VJ2AK</b> (2Ah), <b>VJ4AK</b> (4Ah)		
leteicamais laidėjais: <b>VJ1LD</b> (1h)		

Pateiktas virpesių lygis yra reprezentatyvus pagrindiniams prietaiso panaudojimams. Jeigu elektros prietaisais bus panaudotas kitiems

Specialный держатель (15) обеспечивает быстрый монтаж полотна.

• Оттянуть колесо держателя (15) в направлении стрелки (рис. В) так, чтобы крепежная канавка была параллельна продольной оси лобзика.

• Вставить выбранное полотно (11), зубьями наружу до упора в канавку держателя (15). Отпустить колесо держателя, которое автоматически заблокирует полотно.



**ВНИМАНИЕ!** Следует проверить, хорошо ли посажено полотно. Свободно вставленное полотно может выпастить и нанести травму оператору.

• Для высвобождения полотна следует оттянуть колесо держателя (15) в направлении стрелки и вынуть полотно.

**ВНИМАНИЕ:** Не вынимать полотно из лобзика сразу же по окончании работы, оно может быть горячим и привести к ожогам. Пользуйтесь защитными перчатками.

#### ЭКСПЛУАТАЦИЯ:

##### ■ Включения/выключение

Чтобы включить электроинструмент сперва следует нажать кнопку безопасности (3) с левой либо правой стороны рукоятки (5), а затем нажать включатель (4).

Включатель (4) имеет плавную регулировку скорости вращения. Это позволяет подобрать скорость резания, которая зависит от типа обрабатываемого материала и условий работы и может быть оптимально подобрана опытным путем.

Скорость вращения будет увеличиваться вместе с глубиной нажатия включателя.

Чтобы выключить лобзик следует отпустить включатель (6).

##### ■ Регулировка маятникового движения

С левой стороны корпуса находится переключатель регулировки вспомогательного маятникового движения (10) головки лобзика (функция подрезки). Это дополнительное удобство позволяет оптимизировать протекание рабочего процесса при обработке определенного материала.

Маятниковое движение может быть установлено переключателем (10) в четырех диапазонах. Переключение можно выполнить при работающем устройстве:

Ступень 0 - Осцилляция выключена

Ступень 1 - Малая величина осцилляции

Ступень 2 - Средняя величина осцилляции

Ступень 3 - Большая величина осцилляции

##### Рекомендуется:

• Диапазон маятникового осцилляции следует выбирать тем меньший, возможно полностью выключить, чем более гладким должен быть отрезанный край.

• Во время обработки тонких материалов, таких как листовый металл, вообще выключить маятниковое движение.

• При работе с твердыми материалами, такими как сталь, следует работать с небольшим маятниковым движением.

• С мягкими материалами и во время распиливания вдоль волокон следует работать с максимальным маятниковым движением.

• При использовании полотна ножевого типа рекомендуется выключить маятниковое движение.

Оптимальный режим работы можно подобрать только опытным путем.

При резании металла рекомендуется применять охлаждающе-смазывающее средство, нанесенное вдоль линии резания.

##### ■ Защита от прикосновения

Размещённая на корпусе защита от прикосновения (1) предотвращает непреднамеренное прикосновение к пыльному полотну во время работы. Запрещено её удалять.

##### ■ Вырезание

С помощью дрели просверлить в зоне вырезания отверстие диаметром 10 мм.

Ввести полотно пилы в отверстие и начать вырезание.

##### ■ Выполнение надрезов (см. рис. С-D)



**ВНИМАНИЕ:** Способом выполнения надрезов (врезания) можно обрабатывать только мягкие материалы, такие как древесина, гипсовые плиты или аналогичные материалы!

Для выполнения надрезов применять только короткие пыльные полотна. Выполнение надрезов возможно только с углом косого пропила равным 0°.

Установить электроинструмент передним краем опорной подошвы (9) на обрабатываемый предмет и включить его. Для электроинструмента с регулируемой частотой ходов необходимо установить максимальную её величину.

Сильно прижать электроинструмент к обрабатываемому предмету и добиться свободного углубления пыльного полотна на обрабатываемый материал. Когда опорная подошва (9) ляжет всей своей поверхностью на обрабатываемом материале, выполнить пропил далее вдоль линии реза.

##### ■ Резание под углом (см. рис. E)

Лобзиком также можно резать под углом 0° - 45° как влево, так и вправо.

**ВНИМАНИЕ!** Перед изменением угла установки подошвы лобзика (9) следует отключить аккумулятор от устройства.

Подошва лобзика (9) имеет заводскую установку в шаговой позиции (0°). Для косого резания следует ослабить винты (16) на плите подошвы лобзика (9) с помощью отвертки. После легкого перемещения подошвы назад ее можно установить под углом в указанном выше диапазоне, пользуясь шкалой (17). После соответствующей установки подошвы следует передвинуть её вперед и закрутить винты.



**ВНИМАНИЕ!** Следует проверить, хорошо ли закреплена подошва лобзика. Движущаяся, ослабленная подошва может стать причиной несчастного случая на рабочем месте.

##### ■ Вспомогательное освещение

Электролобзик оснащен вспомогательным освещением (2) места пропила, которое включается при нажатии выключателя (4).

##### ■ Указания

Основные правила правильной эксплуатации лобзика:

- следует разрезать материал с умеренным нажимом, не допуская перегрузки лобзика;

- чрезмерный нажим на лобзик может привести к замедлению или остановке поступательно-возвратного движения, что может

привести к остановке процесса резания;

- при резании подошва лобзика должна прилегать всей поверхностью к обрабатываемому материалу;
- вырезание фасонного отверстия в твердых материалах следует начать с просверливания отверстия, позволяющего вставить в него полотно. В противном случае существует возможность отбрасывания и поломки полотна;
- при резании по линии, составляющей острый угол, либо по соединенной дуге малого радиуса, лучше всего использовать узкие полотна и выключить вспомогательное маятниковое движение головки.

#### ХРАНЕНИЕ И ТЕХНИЧЕСКИЙ УХОД:

Машину следует хранить в месте, недоступном для детей, содержать в чистоте, защищать от влаги и попадания пыли. Условия хранения должны исключать возможность механических повреждений и влияния атмосферных условий.

В целом лобзик не требует специального обслуживания и консервации. Однако периодическое смазывание ролика, ведущего полотно, обеспечит его долговечность.

Следует регулярно проверять, хорошо ли закручены винты, крепящие корпус и пятаку лобзика. При необходимости тщательно закрутить.

По окончании работы рекомендуется продуть скатым воздухом вентиляционные отверстия и держатель полотна. Это предотвращает повреждение подшипников, удалит пыль, блокирующую приток воздуха, охлаждающего двигатель.

Корпус следует чистить влажной и чистой салфеткой, с небольшим количеством мыла, а затем насухо вытереть.

Не применять никаких чистящих средств и растворителей; они могут повредить детали устройства, выполненные из пластмассы. Необходимо следить, чтобы внутрь устройства не попала вода. Зарядное устройство нужно чистить при помощи сухой тряпочки.

#### ТРАНСПОРТИРОВКА:

Электроинструмент следует транспортировать и складировать в упаковке, защищающей от влаги, проникновения пыли и мелких объектов, особенно необходимо защитить вентиляционные отверстия. Мелкие элементы, попавшие вовнутрь корпуса, могут повредить двигатель.

Если вы вынимаете аккумулятор из устройства на время транспортировки или хранения, убедитесь, что контакты аккумулятора не будут закорочены. Из чемодана, ящика для инструментов или транспортного контейнера следует удалить металлические детали, такие как винты, гвозди, кронштейны, разбросанные биты, провода или металлические опилки, или иным образом не допустить контакта этих элементов с батареей.

#### ПРОИЗВОДИТЕЛЬ:

ООО «ПРОФИКС»,  
ул. Марьевильская 34,  
03-228 Варшава, Польша

Настоящее устройство соответствует польским и европейским стандартам, а также указаниям по технике безопасности.

**ВНИМАНИЕ!** В случае технических проблем обратитесь в авторизованный сервисный центр. Все работы по ремонту должны выполняться квалифицированным персоналом с применением оригинальных запасных частей.

#### ПИКТОГРАММЫ:

Описание знаков, имеющих на щитке и информационных наклейках на электроинструменте:



«Перед включением и началом работы необходимо прочитать инструкцию по эксплуатации.»



«Защищайте аккумуляторную батарею от высоких температур, напр., от длительного нагревания на солнце.»



«Не выбрасывайте аккумуляторы в огонь.»



«Не выбрасывайте аккумуляторы в воду.»



«Для использования только внутри помещений.»

#### ЗАЩИТА ОКРУЖАЮЩЕЙ СРЕДЫ:

**ВНИМАНИЕ:** Указанный символ означает запрет размещения использованных электроинструментов вместе с другими отходами (за это грозит наказание в виде штрафа). Опасные компоненты, имеющиеся в электрическом и электронном оборудовании, отрицательно влияют на окружающую среду и здоровье.

Домашнее хозяйство должно способствовать восстановлению и повторному использованию (рециклированию) использованного оборудования. В Польше и в Европе создается или уже существует система сбора использованного оборудования, предусматривающая, что все пункты продажи в/у оборудования обязаны принимать использованное оборудование. Кроме того, имеются пункты приема в/у оборудования.

- Nenaudojamą prietaisą sandėliuokite vaikams ir nemokantiems juo naudotis arba nesusipažinusiems su instrukcija asmenims neprieinamoje vietoje. Elektriniai įrankiai yra pavojingi, kai juos naudoja nepatyrę asmenys.
- Rūpestingai prižiūrėkite prietaisą. Patikrinkite, ar besisukančios prietaiso dalys tinkamai veikia ir niekur nekliūva, ar nėra sulūžusių ar šiaip pažeistų dalių, kurios įtakotų elektros prietaiso veikimą. Jeigu yra gedimai suremontuokite prietaisą. Daugelio nelaimingų atsitikimų priežastis yra blogai prižiūrimi elektros prietaisai.
- Pjovimo įrankiai turi būti aštrūs ir švarūs. Rūpestingai prižiūrėti elektros prietaisai su aštriais pjovimo įrankiais yra lengviau valdomi ir juos geriau kontroliuoti.
- Elektros prietaisą, papildomus įrankius, darbo įrankius ir t.t. naudokite tik pagal instrukciją, turėdami omeny darbo sąlygas bei atliekamo darbo pobūdį. Elektros prietaiso naudojimas ne pagal paskirtį gali sukelti pavojingas situacijas.
- Jeigu prietaisas nebuvo naudojamas ilgesnį laiką arba yra naudojamas žemos temperatūros sąlygose, įjunkite jį kelioms minutėms be apkrovos tam, kad tepalas tinkamai pasiskirstytų pavars mechanizme.
- Elektros prietaisus valykite minkštu, drėgnu (ne šlapiu) skuduru ir muilu. Nenaudokite benzino, tirpiklių bei kitų priemonių galinčių pažeisti prietaisą.
- Elektros prietaisą laikykite/transportuokite tik po to, kai įsitikinsite, kad jo visos besisukančios dalys yra užblokuotos ir saugomos originaliomis, specialiai tam skirtomis detalėmis.
- Elektros prietaisą laikykite sausoje, apsaugotoje nuo dulkių bei drėgmės vietoje.
- Elektros prietaisą transportuokite originalioje pakuotėje, saugančioje nuo mechaninių pažeidimų.
- Rankenos ir kiti įrankio laikymo paviršiai turi būti švarūs, nealiejuoti ir netepaluoti. Jeigu rankenos ir kiti įrankio laikymo paviršiai yra slidūs, netikėtose situacijose negalėsite įrankio saugiai laikyti ir valdyti.



**ĮSPĖJIMAS!** Bendri įspėjimai dėl saugaus įrankio naudojimo.

#### Remontas:

- Garantinį ir pogarantinį elektros įrankių remontą atlieka PROFIX servisas, todėl garantuojama aukščiausia remonto darbų kokybė bei originalios atsarginės dalys.



#### ĮSPĖJIMAS!

Darbo su elektros prietaisu metu laikykitės pagrindinių saugaus darbo nuorodų. Tokiu būdu išvengsite gaisro, elektros smūgio bei mechaninių susižalojimų pavojaus.



#### DĖMESIO!

**AKUMULIATORINIS SIAURAPJŪKLIS! Ypatingos saugaus įrankio naudojimo taisyklės:**

- Atliekant darbus, kurių metu įrankis gali liesti paslėptus elektros laidus, jį laikykite už izoliuoto rankenos paviršiaus. Jeigu yra kontaktas su elektros laidais, tai visos metalinės prietaiso dalys taip pat yra po įtampa, o tai gali sukelti elektros smūgį.
- Elektros laidų lokalizavimui naudokite tinkamus lokalizavimo prietaisus arba kreipkitės į pastato

administraciją. Kontaktas su elektros laidais gali būti gaisro bei elektros smūgio priežastimi. Dujų vamzdžio pažeidimas gali sukelti sprogimą. Vandentiekio vamzdžių pažeidimas gali sugadinti aplinkoje esančius daiktus.

- Draudžiama dirbti su medžiagomis, kurių sudėtyje yra asbestas. Asbestas gali būti navikinių susirgimų priežastimi.
- Darbo vietoje turi būti švaru. Ypač pavojingi yra medžiagų mišiniai. Lengvos metalo dulkes gali užsidegti arba sprogti.
- Būtina patikimai pritvirtinti apdorojamą daiktą. Įsitinkite, kad visi tvirtinimo gnybtai yra užveržti bei patikrinkite, kad jie nebūtų pernelyg laisvi. Apdorojamo daikto pritvirtinimas tvirtinimo mechanizmu arba spaustuvuose didina darbo saugumą.
- Visuomet nešiokite apsauginius akinius ir klausos apsaugos priemonės. Jeigu reikia, dėvėkite atitinkamas asmens apsaugos priemones:
  - apsauginę kaukę, sumažinančią kenksmingų dulkių įkvėpimą,
  - apsaugines pirštines, geležtei judant ar dirbant su nelygia medžiaga.
- Stebėkite, kad reguliuojamas padas (9) pjovimo metu būtų gerai pritvirtintas. Įstrigusi geležtė gali sulūžti arba atšokti
- Naudojamos ašmenys turi būti geros techninės būklės. Kreivi arba neaštrūs ašmenys gali lužti.
- Elektros prietaisą įjunkite prieš tai, kol ašmenys spalies apdorojamą medžiagą. Kitu atveju medžiaga gali būti atmesa, kai naudojamas prietaisas užstrigęs apdorojamoje medžiagoje.
- Rankas laikykite saugiu atstumu nuo pjovimo zonos. Nekiškite jų po ruošiniu. Palietę geležtę, galite susižeisti.
- Baigę darbą, elektros įrankį išjunkite. Iš ruošinio geležtę galima ištraukti, tik jai visiškai sustojus. Tokiu būdu apsisaugosite nuo atitranskos. Ištraukus geležtę, įrankį galima saugiai padėti.
- Pertraukų metu, prieš keičiant geležtę, prieš įrankio remontą, valymo ar reguliavimo darbus, atjunkite akumuliatorių.



**ĮSPĖJIMAS!** Saugus akumuliatorių bei įkroviklių naudojimas.

#### Akumuliatorių naudojimas:

- Naudokite akumuliatorių atitinkančius gamintoju nurodytus reikalavimus. Akumuliatorių neatitinkantis reikalavimus gali skilti, tai gresia kūno sužalojimais bei gaisru.
- DĖMESIO: Jeigu gedo netinkamas parametras turintis akumuliatorius, gali susidaryti sprogstamosios dujos. Akumuliatorių laikykite atokiau nuo ugnies šaltinių bei užtikrinkite tinkamą vėdinimą įkrovimo metu. Draudžiama laikyti akumuliatorių aukštoje temperatūroje (tiesioginiuose saulės spinduliuose, arti kaitintuvų bei kitose vietose, kur temperatūra viršija 40C laipsnių).
- Akumuliatorių turi būti įkraunamas 15-25°C temperatūroje.
- Naudokite tik gamintoju rekomenduojamą įkroviklį. Kito tipo įkroviklio naudojimas sukelia gaisro pavojų.
- Saugokite akumuliatorių nuo vandens ir drėgmės.
- Jeigu yra įkraunamas daugiau negu vienas akumuliatorius, būtina padaryti 30 min. pertrauką tarp įkrovimų.
- Draudžiama atidaryti akumuliatorių.

**NAUDOJIMO INSTRUKCIJA**  
**AKUMULIATORINIS SIAURAPJŪKLIS VJR50**  
 Originalios instrukcijos vertimas



**PRIEŠ RADEJANT DARBĄ SUSIPAŽINKITE SU INSTRUKCIJA.**

Išsaugokite instrukciją, nes gali būti reikalinga vėliau.



**ĮSPĖJIMAS!** Prašome perskaityti visus įspėjimus dėl saugaus naudojimo pažymėtus simboliais ⚠ bei visas nuorodas dėl saugaus naudojimo.

Žemiau pateikiamų įspėjimų dėl saugos bei saugos nuorodų nesilaikymas gali būti elektros smūgio, gaisro ir/arba sunkių kūno sužalojimų priežastimi.

Išsaugokite visus įspėjimus ir visas saugos nuorodas, kad vėliau būtų galima jais pasinaudoti.

Žemiau pateiktuose įspėjimuose sąvoka „elektros prietaisas“ apibūdina elektros prietaisą maitinamą elektros energija iš elektros tinklo (maitinimo laidas) arba elektros prietaisą maitinamą akumuliatoriumi (belaids).



**ĮSPĖJIMAS!** Bendri įspėjimai dėl saugaus įrankio naudojimo.

**Sauga darbo vietoje:**

- Darbo vietoje turi būti švaru, tvarkinga bei geras apšvietimas. Netinkama bei netinkamas darbo vietos apšvietimas gali būti nelaimingų atsitikimų priežastimi.
- Nenaudoti elektros prietaiso sprogoje aplinkoje, kurioje yra degūs skysčiai, degios dujos arba dulkės. Elektros prietaiso darbo metu susidaro elektros kibirkštis, todėl gali užsidegti esantis aplinkoje garai.
- Darbo vietoje negali būti vaikų bei pašaliniai. Dėmesio nukreipimas gali būti elektros prietaiso valdymo praradimo priežastimi.



**ĮSPĖJIMAS!** Bendri įspėjimai dėl saugaus įrankio naudojimo.

**Elektros sauga:**

- Elektros prietaisų kištukai turi atitikti elektros lizdo tipui. Jokių būdu negalima keisti kištuko. Jeigu elektros prietaisas turi įžeminimą, negalima naudoti ilginčiuvo. Originalių kištukų bei lizdų naudojimas sumažina elektros smūgio riziką.
- Venkite kūno kontakto su įžemintais paviršiais, tokiais kaip vamzdžiai, šildytuvai, centrinio šildymo radiatoriai bei šaldytuvais. Kontaktas su įžemintais paviršiais didina elektros smūgio pavojų.
- Saugokite prietaisą nuo lietaus ir drėgmės. Jeigu vanduo patenka į elektros prietaisą, padidėja elektros smūgio rizika.
- Nenaudokite laidų ne pagal paskirtį. Neneškite įrenginio paėmę už laido, netraukite už jo norėdami išjungti kištuką iš elektros lizdo. Laidą klokite taip, kad jo neveiktų karštis, jis neišsiteptų alyva ir jo nepažeistų aštrios detalės ar judančios prietaiso dalys. Pažeistas laidas gali tapti elektros smūgio priežastimi.
- Jeigu elektros prietaisas yra naudojamas lauke, laido prailginimui naudokite tik specialiai tam skirtus prailgintuvus. Prailgintuvų skirtų darbui lauke naudojimas sumažina elektros smūgio riziką.
- Įrankį rekomenduojama jungti į elektros maitinimo tinklą, turintį likutinės srovės įrenginį (RCD), kurio išjungimo srovė yra 30 mA arba mažesnė.
- Jeigu negalima išvengti elektros prietaiso naudojimo drėgnoje aplinkoje, naudokite RCD įrenginį. RCD įrenginio naudojimas sumažina elektros smūgio riziką.



**ĮSPĖJIMAS!** Bendri įspėjimai dėl saugaus įrankio naudojimo.

**Žmonių sauga:**

- Prietaisu negali naudotis asmenys (tame tarpe vaikai) turintys fizinius, jutimo arba psichinius negalavimus, taip pat asmenys neturintys darbo patirties arba nesusipažinę su prietaisu, nebent toks darbas vyksta stebint specialistui arba pagal prietaiso naudojimo instrukciją, kurį buvo perduota asmeniui atsakingu už saugą.
- Būkite atidūs, sutelkite dėmesį į tai, ką jūs darote ir, dirbdami su elektros prietaisu, vadovaukitės sveiku protu. Nedirbkite su prietaisu, jei esate pavargę arba vartojote narkotikus, alkoholių ar medikamentus. Akimirksniu neatidumas naudojant prietaisą gali tapti rimtų sužalojimų priežastimi.
- Dėvėkite tinkamą aprangą. Nešiokite apsauginius akinius. Apsauginės aprangos, tokios kaip dulkių kaukė, neslystantis apsauginiai batai, šalmai, asinės, naudojimas sumažina sužalojimų grėsmę.
- Saugokitės, kad neįjungtumėte prietaiso atsitiktinai. Prieš įjungiant kištuką į elektros lizdą ir/arba prieš akumuliatoriaus įjungimą bei prieš paėmimą arba pernešimą prietaisą įsitikinkite, kad prietaisas yra išjungtas. Prietaiso pernešimas su pirštu ant jungiklio arba prietaiso įjungimas į maitinimo tinklą gali tapti nelaimingo atsitikimo priežastimi.
- Prieš įjungdami prietaisą pašalinkite raktus. Prietaiso besisukančioje dalyje esantis įrankis ar raktas gali tapti sužalojimų priežastimi.
- Nepasilenkite pernelyg į priekį. Dirbdami atsistokite patikimai ir visada išlaikykite pusiausvyrą. Patikima stovėseną ir tinkamą kūno laikyseną leis geriau kontroliuoti prietaisą netikėtose situacijose.
- Dėvėkite tinkamą aprangą. Nedėvėkite plačių drabužių ir papuošalų. Saugokite plaukus, drabužius ir pirštines nuo besisukančių prietaiso dalių. Laisvus drabužius, papuošalus bei ilgus plaukus gali įtraukti besisukančios prietaiso dalys.
- Jeigu įrenginiai yra pritaikyti prijungimui prie dulkių nusiurbimo ir dulkių surinkėjo, įsitikinkite, kad šie įrenginiai tinkamai prijungti ir panaudoti pagal paskirtį. Dulkių surinkėjų panaudojimas sumažina dulkių poveikio pasekmes.
- Elektros įrankių naudojimo įgūdžiai, įgyti dažno jų naudojimo metu, negali per daug padidinti Jūsų pasitikėjimo savimi ir leisti nesilaikyti saugos taisyklių. Neatsargiai naudojantis elektros įrankiais, galima rimtai susižeisti per kelias sekundes.



**ĮSPĖJIMAS!** Bendri įspėjimai dėl saugaus įrankio naudojimo.

**Rūpestinga elektros prietaisų priežiūra ir naudojimas**

- Neperkraukite prietaiso. Naudojamo prietaiso galingumas turi atitikti atliekamam darbui. Tinkamai parinktas elektros prietaisas leis atlikti darbą gerai ir saugiai.
- Nenaudokite elektros prietaiso su sugedusiu jungikliu. Elektros prietaisas, kurio nebegalima įjungti ar išjungti, yra pavojingas ir jį reikia remontuoti.
- Prieš reguliuodami prietaisą, keisdami darbo įrankius arba prieš sandėliavimą ištraukite kištuką iš elektros lizdo ir/arba atjunkite akumuliatorių. Ši saugumo priemonė apsaugos jus nuo netikėto prietaiso įsijungimo.

**ТИПИЧНЫЕ НЕИСПРАВНОСТИ И ИХ УСТРАНЕНИЕ:**

ПРОБЛЕМА	ВОЗМОЖНАЯ ПРИЧИНА	РЕШЕНИЕ ПРОБЛЕМЫ
Лобзик не работает.	Отсутствие питания, повреждение электродвигателя или включателя.	Проверить состояние батареи, в случае необходимости выполнить её подзарядку или заменить на новую. Если электроинструмент всё равно не работает, необходимо отправить его в сервисный пункт по указанному в гарантийной карте адресу.
Нарушение работы электродвигателя.	Разряжена батарея.	Зарядить батарею.
	Изношены угольные щётки.	Заменить угольные щётки в сервисном пункте.



Политика компании PROFIX - это политика постоянного совершенствования своих изделий, поэтому компания сохраняет за собой право изменения спецификации изделия без предварительного уведомления. Изображения, имеющиеся в инструкции, являются примерными и могут незначительно отличаться от фактического вида приобретённого электроинструмента. Настоящая инструкция по эксплуатации защищена авторскими правами. Запрещено её копирование и размножение без согласия ООО «ПРОФИКС».



RO

INSTRUCȚIUNE DE FOLOSIRE  
TRAFORAJ CU ACUMULATOR VJR50  
Traducere din instrucțiunea originală



ÎNAINTE DE UTILIZARE, CITIȚI ACESTE INSTRUCȚIUNI.

Păstrează instrucțiunile pentru o folosire viitoare.

ATENȚIE! Citește toate avertismentele referitoare la protecția muncii marcate cu simboluri ⚠ și toate indicațiile referitoare la utilizarea în siguranță.



Nerespectarea avertismentelor de mai jos, poate duce la accidente și la electrocutare, incendiu și/sau la vătămări corporale.

Păstrează toate avertismentele și indicațiile referitoare la protecția muncii, pentru a le folosi în viitor.

În avertismentele de mai jos, termenul "unealtă electrică" înseamnă unealtă care este alimentată de la rețea (cu cablu de alimentare) sau unealtă electrică alimentată din baterie (fără cablu).



ATENȚIE! Reguli generale de protecție a muncii.

Siguranța la locul de muncă:

- a) La locul de muncă păstrează curățenie și bună iluminare. Zonele și bancurile de lucru aglomerate cheamă accidente.
- b) Nu utilizați unealta electrică în atmosferi explozive, formate din lichide inflamabile, gaze sau lichide. Unelata electrică produce scântei, care pot aprinde praful sau aburul.
- c) Țineți copii departe de locurile în care unelata electrică este folosită. Distragerea atenției poate duce la pierderea atenției asupra uneltei electrice.



ATENȚIE! Reguli generale cu privire la utilizarea în siguranță a uneltei.

Siguranța electrică:

- a) Ștecherul uneltei electrice trebuie să fie conforme cu priza. Este interzisă modificarea ștecherului. Este interzisă utilizarea prelungitoarelor în cazul uneltei electrice cu cablu de legare la pământ de protecție. Nemodificarea ștecherelor și a prizelor micșorează riscul de electrocutare.
- b) Evitați să atingeți suprafața de împănăntenire sau conectările la masă, cum ar fi conducte, radiatoare, radiatoare de încălzire centrală și frigider. În cazul atingerii părților împănăntenite, crește riscul de electrocutare.
- c) Nu expuneți sculele electrice în condiții de ploaie sau mediu umed. În caz de infiltrație cu apă, crește riscul de electrocutare.
- d) Nu abuzați de cablurile de conectare. Nu folosiți cablul de alimentare la mutarea, tragerea uneltei sau tragerea ștecherului din priză. Păstrați cablul de alimentare departe de surse de căldură, ulei, muchii ascuțite sau părți în mișcare. Cablurile deteriorate sau încurcate cresc riscul de electrocutare.
- e) În cazul în care unelata electrică este folosită în aer liber, conectarea trebuie efectuată cu ajutorul prelungitoarelor destinate funcționării în aer liber. Folosirea prelungitorului destinat funcționării în aer liber, micșorează riscul de electrocutare.
- f) Vă recomandăm să racordați aparatul la o rețea electrică dotată cu un comutator cu curent diferențial (RCD) cu amperaj de acționare de 30mA sau mai mic.
- g) În cazul în care unelata electrică este folosită în mediu umed, este inevitabilă, utilizarea unui dispozitiv de protecție împotriva tensiunii de alimentare, cum ar fi aplicarea unui dispozitiv de curent rezidual (RCD). Folosirea RCD micșorează riscul

de electrocutare.



ATENȚIE! Avertismente generale cu privire la siguranța folosirii uneltei.

Siguranță personală:

- a) Acest echipament nu este destinat utilizării de către persoane (inclusiv copii) cu abilități fizice reduse, senzoriale sau mentale, sau de persoane care nu au experiență sau nu cunosc echipamentul, cu excepția cazului în care are loc sub supraveghere sau în conformitate cu instrucția de folosire a echipamentului, de către o persoană responsabilă pentru siguranța lor.
- b) Trebuie să fiți atent, să aveți grijă ce faceți și să păstrați bun simț în timpul folosirii uneltei electrice. Nu folosiți unelata electrică, când sunteți obosiți sau sub influența drogurilor, alcoolului sau a medicamentelor. Un moment de neatenție în timpul lucrului cu unelata electrică poate cauza vătămări personale grave.
- c) Folosiți echipament de protecție. Purtați întotdeauna ochelari de protecție. Folosind echipamentul de protecție cum ar fi masca de praf, pantofi cu anti-alunecare, căști sau protecție auditivă, micșorați riscul de vătămare.
- d) Evitați pornirea accidentală. Înainte de conectarea la sursa de alimentare și/sau înainte de conectarea bateriei și înainte de ridicarea sau mutarea uneltei asigurativă că comutatorul uneltei electrice este în poziția oprită. Mutarea uneltei electrice cu degetul pe comutator sau conectarea uneltei electrice la rețeaua de alimentare în poziția pornită poate provoca un accident.
- e) Înainte de pornirea uneltei electrice îndepărtați toate uneltele din apropiere. Lăsarea de unelte pe părțile de mișcare ale uneltei electrice poate duce la vătămări corporale.
- f) Nu vă aplecați prea mult. Trebuie să stați sigur și să mențineți echilibrul. Acest lucru va permite un control mai bun asupra uneltei electrice în situații neașteptate.
- g) Îmbrăcați-vă corespunzător. Nu purtați haine largi sau bijuterii. Țineți părul strâns, hainele și mânușile departe de părțile în mișcare. Hainele largi, bijuteriile sau părul lung se pot agăța de părțile în mișcare.
- h) Dacă echipamentul este potrivit pentru conectarea extractorului de praf extern și a colectorului de praf, asigurativă că acestea sunt conectate și folosite corect. Folosirea colectorului de praf poate reduce riscul de pericole legate de prăfuit.
- i) Nu permiteți ca abilitățile obținute prin utilizarea frecventă a sculei electrice să vă facă să vă simțiți prea încrezători în sine și să ignorați regulile de siguranță. Acțiunile necorespunzătoare pot provoca vătămări grave într-o fracțiune de secundă.



ATENȚIE! Avertismente generale cu privire la folosirea în siguranță a uneltei.

Utilizarea și îngrijirea uneltei electrice:

- a) Nu supraîncărcați unelata electrică. Utilizați o unealtă electrică în funcție de puterea necesară muncii efectuate. Unelata electrică corectă va permite o funcționare mai bună și este sigură în cazul înăsincării, pentru care a fost proiectată.
- b) Este interzisă utilizarea uneltei electrice dacă comutatorul nu pornește și nu oprește unelata. Fiecare unealtă electrică care nu pornește sau nu se oprește este periculoasă și trebuie reparată.

Lubrifierea cu ulei în mod regulat a lamelor asigură o durată îndelungată de utilizare a acestora.

Trebuie să controlați în mod regulat starea șuruburilor de fixare a carcasei și piciorului traforajului. În cazul în care este necesar strângeți-le.

După ce ați terminat lucrul vă recomandăm să suflați cu aer comprimat orificiile de ventilație și suportul lamei. Acest lucru previne deteriorarea rulmenților, elimină praful care blochează accesul aerului care răcește motorul.

Curățați carcasa cu o lavetă curată, umezită cu o cantitate redusă de detergent, iar apoi ștergeți până la uscare.

Nu folosiți detergenți sau diluanți; aceștia pot deteriora piesele din aparat fabricate din material sintetic.

Aveți grijă ca în interiorul aparatului să nu intre apă.

Încărcătorul trebuie curățat cu ajutorul unei cârpe uscate.

TRANSPORT:

Aparatul trebuie transportat și depozitat în cutia de transport, care protejează împotriva umezelii, infiltrării de praf și a obiectelor mici, mai ales trebuiesc asigurate orificiile de ventilație. Elementele mici, care infiltră în interiorul carcasei, pot distruge motorul.

În cazul în care scoateți acumulatorul din aparat pe durata transportului sau depozitării trebuie să vă asigurați că suprafețele de contact ale acumulatorului nu se vor scurtcircuita. Scoateți piesele metalice precum șuruburi, cuie, cleme, bituri de surubelniță, pilitură metalică, sârmă din valiză, cutia de unelte sau recipientul pentru transport sau protejați acumulatorul în alt mod astfel încât să preveniți contactul acestor elemente cu acumulatorul.

PRODUCĂTOR:

PROFIX Sp z o.o.,  
str. Marywilka 34,  
03-228 Varșovia, POLONIA

Prezentul utilaj este făcut conform normelor naționale și europene, precum și indicțiilor de siguranță.

DEFECȚIUNI TIPICE ȘI ÎNDEPĂRTAREA ACESTORA:

PROBLEMĂ	CAUZĂ POSIBILĂ	SOLUȚIE
Trafoajul nu funcționează.	Lipsă alimentare, deteriorare motor sau comutator.	Verificați nivelul de încărcare al bateriei, în cazul în care este necesar încărcați sau schimbați cu una nouă. Dacă unelata electrică nu funcționează în continuare, trebuie să o trimiteți la service pentru reparații la adresa indicată pe fișa de garanție.
Perturbații în funcționarea motorului.	Baterie descărcată. Perii de cărbune uzate.	Încărcați bateria. Schimbați perii de cărbune într-un service.

ATENȚIE! În caz de probleme tehnice vă rugăm să luați legătura cu un service autorizat. Toate reparațiile trebuie efectuate de un personal calificat, folosindu-se piesele de schimb originale.

PICTOGRAME:

Explicațiile imaginilor de pe tabelul nominal și de pe etichetele informative:



«Înainte de cuplare și de a începe operarea trebuie să citiți prezenta instrucțiune.»



«Feriți acumulatorul de căldură, de asemenea de ex. de radiații solare continue.»



«Nu aruncați acumulatorii în foc.»



«Nu aruncați acumulatorii în apă.»



«Numai pentru utilizare în interior.»

PROTECȚIA MEDIULUI:



ATENȚIE: Simbolul prezentat înseamnă interdicția punerii echipamentelor uzate împreună cu celelalte deșeuri menajere (sub risc de amendă). Componente periculoase care fac parte de utilaje electrice și electronice dăunează mediul natural și sănătatea omului.

Fiecare menaj ar trebui să participe la recuperarea și reciclarea utilajelor uzate. În Polonia și în Europa se formează sau există deja niște sisteme de colectare a utilajelor uzate, în cadrul căruia toate punctele de vânzare ale utilajelor citate sunt obligate să primească utilajele uzate înapoi. În plus, există și punctele specializate în colectarea asemenea utilajelor.



Politica firmei PROFIX este aceea de perfecționare continuă a produselor sale și de aceea firma își rezervă dreptul de modificare a specificației produsului fără înștiințarea anterioară. Imaginile indicate în instrucțiunile de utilizare sunt doar exemple și se pot diferi puțin de aspectul real al dispozitivului achiziționat. Prezenta instrucțiune este protejată prin dreptul de autor. Copierea/inmulțirea fără acordul în scris al firmei PROFIX Sp. z o.o. este interzisă.



- Trageți roțița suportului (15) în direcția săgeții (des. B) astfel încât canelura de fixare să fie paralelă cu axul longitudinal al traforajului.
- Introduceți lama selectată (11) cu dinții îndreptați spre afară la maximum în canelura din soclu (15). Dați drumul roțiței soclului pentru a bloca automat lama.



#### ATENȚIE!

Verificați dacă lama este bine fixată. Lama care joacă poate cădea și răni operatorul.

- Pentru a scoate lama trageți roțița soclului (15) în direcția săgeții și scoateți lama.

**ATENȚIE:** Nu mișcați lama utilizată anterior, aceasta poate fi fierbinte și provoca arsuri. Purtați mănuși de protecție.

#### OPERARE:

##### ■ Pornire/oprire

Pentru a porni unealta electrică trebuie să apăsați mai întâi butonul de siguranță (3) din stânga sau din dreapta mânerului (5) iar apoi apăsați comutatorul (4).

Comutatorul (4) este prevăzut cu ajustarea lină a turației. Acest lucru permite selectarea vitezei de tăiere care depinde de tipul de material prelucrat și de condițiile de lucru și poate fi selectată în mod optim prin probe practice.

Turația va crește odată cu adâncimea de apăsare a comutatorului.

Pentru a opri traforajul încetați să apăsați comutatorul (4).

##### ■ Ajustarea mișcării penduloare

Pe carcasa ferăstrăului, pe partea stângă se află comutatorul de ajustare auxiliară a mișcării penduloare (10) a capului traforajului (funcție de tăiere). Această facilități adițională permite optimizarea lucrului atunci când prelucrați diferite materiale.

Mișcarea penduloare poate fi setată cu comutatorul (10) în patru intervale. Comutarea poate avea loc atunci când aparatul este în funcțiune:

- Nivelul 0 - Oscilație oprită
- Nivelul 1 - Oscilație redusă
- Nivelul 2 - Oscilație medie
- Nivelul 3 - Oscilație mare

##### Serecomandă:

- Intervalul de oscilare penduloare trebuie să fie cu atât mai mic, respectiv oprit definitiv, în funcție de cât de netedă trebuie să fie marginea de tăiere.
- Atunci când prelucrați materiale subțiri precum de ex. coli de tablă trebuie să opriți oscilația.
- Atunci când prelucrați materiale tari precum de ex. oțel trebuie să lucrați cu oscilație redusă.
- Atunci când prelucrați materiale moi sau când tăiați de-a lungul fibrelor trebuie să lucrați cu oscilație maximă.
- Atunci când folosiți lame de tip cuțit vă recomandăm să opriți oscilația. Parametri optimi de lucru pot fi selectați doar în urma testelor practice.
- Atunci când tăiați metale vă recomandăm să folosiți de-a lungul liniei de tăiere un agent de răcire / lubrifiere.

##### ■ Carcasă anticontact

■Carcasa anticontact (1) amplasată pe carcasa aparatului nu permite contactul nedorit al lamei în timpul lucrului și se interzice îndepărtarea acesteia.

##### ■ Tăiere

Folosiți o mașină de găurit pentru a efectua o orificiu de 10 mm în zona tăiată. Introduceți lama traforajului în orificiu și începeți să tăiați.

##### ■ Tăiere în adâncime (vezi des. C-D)



**ATENȚIE:** Prin procesul de tăiere în adâncime puteți tăia materiale moi precum lemn, plăci de gips sau similare!

Pentru a efectua tăiere în adâncime trebuie să folosiți doar lame scurte. Tăierea în adâncime este posibilă doar la unghiul de 0°.

Așezați unealta electrică cu marginea frontală a piciorului (9) pe obiectul prelucrat și porniți. În cazul uneltelor electrice cu turație ajustabilă trebuie să selectați turația maximă.

Apăsăți puternic unealta electrică pe obiectul prelucrat și introduceți lama în obiectul prelucrat până la adâncimea dorită. În cazul în care doar piciorul (9) este așezat cu întreaga talpă pe obiectul prelucrat tăiați în continuare de-a lungul liniei marcate de tăiere.

##### ■ Tăiere unghiulară (vezi des. E)

Traforajul permite, de asemenea, efectuarea de tăieturi unghiulare în intervalul 0° - 45° atâg spre stânga cât și spre dreapta.

**ATENȚIE!** Înainte de a schimba unghiul de setare a piciorului traforajului (9) trebuie să decuplați acumulatorul de la aparat.

Piciorul traforajului (9) este setat din fabrică la poziția din mijloc (0°). Pentru a efectua tăierea oblică trebuie să defiletați șuruburile (16) de pe piciorul traforajului (9) cu o șurubelniță. Trageți puțin piciorul în spate pentru a-l seta la un unghi din intervalul indicat anterior folosind scara (17). După ce ați setat în mod corespunzător piciorul trebuie să setați în mod corect piciorul, împingeți piciorul în spate și infilați șuruburile.



**ATENȚIE!** Trebuie să verificați dacă piciorul traforajului este bine fixat. Piciorul mobil care joacă poate duce la apariția accidentelor în timpul lucrului.

##### ■ Iluminat auxiliar

Ferăstrăul este echipat cu iluminare auxiliară (2) pentru punctul de tăiere, care se aprinde la apăsarea comutatorului (4).

##### ■ Indicații

Reguli de bază pentru operarea corectă a traforajului:

- apăsați moderat pe materialul de tăiat, nu permiteți suprasolicitarea traforajului;
- presiunea excesivă asupra traforajului poate duce la încetinirea sau întreruperea mișcării de înapoiare-retur, ceea ce duce la încetinirea sau întreruperea procesului de tăiere;
- atunci când tăiați, piciorul traforajului trebuie să atingă cu toată suprafața materialul prelucrat;
- pentru a tăia un orificiu la o formă prestabilită în materiale dure, trebuie efectuată în prealabil, o gaură în material pentru a introduce lama. În caz contrar există riscul de recul și de rupere a lamei;
- atunci când tăiați linii care formează un unghi ascuțit sau care sunt conectate cu un arc cu rază mică trebuie să folosiți, de preferință, lame înguste și să opriți mișcarea oscilatoare a capului.

##### DEPOZITARE ȘI MENȚENANȚĂ:

Aparatul trebuie depozitat într-un loc care nu se află la îndemâna copiilor, menținut curat, ferit de umiditate și de praf. Condițiile de depozitare trebuie să excludă posibilitatea de deteriorare mecanică sau influența factorilor atmosferici.

De regulă traforajul nu necesită întreținere și mentenanță specială.

- c) **Deconectați ștecherul de la sursa de alimentare a unelei electrice și/sau deconectați bateria înainte de orice setare, schimbare de părți sau depozitare. Aceste mijloace de protecție reduc riscul unei porniri accidentale a unelei electrice.**
- d) **Unealta electrică nefolosită trebuie depozitată departe de copii și nu trebuie împrumutată persoanelor care nu cunosc unealta electrică sau care nu au citit această instrucție de folosire a unelei electrice. Unealta electrică este periculoasă când este folosită de o persoană fără experiență.**
- e) **Unealta electrică trebuie bine întreținută. Trebuie controlată alinierea sau bruieră pieselor în mișcare, ruperea pieselor și alți factori care pot avea influență la funcționarea unelei electrice. Dacă găsim o deteriorare, unealta electrică înaintea folosirii trebuie reparată. Cauza multor accidente este întreținerea necorespunzătoare a unelei electrice.**
- f) **Uneltele de tăiere trebuie să fie ascuțite și curate. Înțreținerea părților ascuțite ale uneltelor de tăiere reduce riscul de blocare în material și ușurează folosirea.**
- g) **Unealta electrică, echipamentul, uneltele de lucru, etc. trebuie folosite în conformitate cu această instrucție, ținând cont de tipul și condițiile de lucru. Utilizarea unelei electrice în alt mod decât este destinația, poate duce la situații periculoase.**
- h) **La temperaturi scăzute, sau după o perioadă îndelungată de nefolosire, este recomandată pornirea unelei electrice fără sarcină pentru câteva minute pentru a distribui corect unsoarea în mecanismul de transmisie.**
- i) **Pentru curățirea unelei electrice folosiți o cârpă moale, umedă (nu udă) și săpun. Nu folosiți benzină, diluanți sau alte mijloace care pot deteriora echipamentul.**
- j) **Unealta electrică trebuie depozitată/transportată numai după ce ne-am asigurat că toate elementele în mișcare sunt blocate și asigurate cu ajutorul elementelor originale destinate blocării.**
- k) **Unealta electrică trebuie păstrată într-un loc uscat, asigurat împotriva prafului și a umezelii.**
- l) **Transportul unelei electrice trebuie să aibă loc în ambalajul original, asigurat împotriva deteriorărilor mecanice.**
- m) **Mănerile și suprafețele de prindere trebuie să fie menținute curate fără ulei și grăsime. Mănerile și suprafețele de prindere alunecase nu permit ținerea în siguranță și controlul sculei în situații neașteptate.**



**ATENȚIE!** Avertismente generale cu privire la folosirea în siguranță a uneltei.

#### Repararea:

- a) **Reparații în garanție și postgaranție ale uneltelor dumneavoastră electrice sunt efectuate de Service-ul PROFIX, ceea ce garantează calitatea cea mai ridicată a reparațiilor și utilizarea de piese originale de schimb.**



#### ATENȚIE!

În timpul utilizării unelei electrice se recomandă respectarea regulilor de bază ale siguranței muncii, pentru a evita incendiile, electrocutarea sau vătămări mecanice.



**AVERTIZARE! TRAFORAJ CU ACUMULATOR, indicații detaliate privitoare la siguranța de utilizare a**

#### aparaturii:

- a) **Pe durata lucrului atunci când unealta de lucru poate atinge cabluri electrice ascunse sub tensiune sau cablul de alimentare, țineți unealta electrică doar de suprafețele izolate ale mânerelor. Contactul cu cablul de rețea poate transmite o parte de tensiune pe piesele metalice ale aparatului iar acest lucru ar putea duce la electrocutare.**
- b) **Trebuie să folosiți instrumente de căutare corespunzătoare pentru a localiza cablurile de alimentare ascunse, sau să cereți informații la administrația clădirii. Contactul cu cablurile sub tensiune poate provoca incendii și constituie pericol de electrocutare. Deteriorarea furtunului de alimentare cu gaz constituie pericol de explozie. Perforarea țevilor de canalizare produce pagube materiale.**
- c) **Se interzice prelucrarea de materiale care conțin azbest. Azbestul poate provoca cancer.**
- d) **Locul de muncă trebuie menținut curat. Amestecurile de materiale sunt extrem de periculoase. Pulberea de metale ușoare se poate aprinde sau poate exploda.**
- e) **Trebuie să asigurați obiectul prelucrat. Asigurați-vă că toare clemele de fixare sunt strânse și verificați ca să nu joace prea tare. Veți fi mai în siguranță dacă fixați obiectul prelucrat într-un aparat de fixare sau cu o menhină decât dacă îl țineți în mână.**
- f) **Trebuie să purtați mereu ochelari de protecție și protecție auditivă. Folosiți, atunci când este necesar, măsurile de protecție personală corespunzătoare:**
  - masca de protecție pentru a diminua riscul de inhalare de praf cu efect nociv,
  - mănuși de protecție atunci când lama se mișcă și prelucrați un material poros.
- g) **Aveți grijă ca piciorul de ajustare (9) în timpul tăierii să fie montat corespunzător. Lama blocată se poate rupe și poate provoca recul.**
- h) **Trebuie să folosiți numai lame care nu sunt deteriorate și nu au defecte. Lamele străambe sau neascuțite se pot rupe sau pot provoca apariția forței de revenire.**
- i) **Aparatul electric trebuie pornit înainte ca lama să atingă materialul. În caz contrar există pericolul de recul, deoarece aparatul folosit se blochează în obiectul prelucrat.**
- j) **Trebuie să țineți mâinile departe de spațiul de tăiere. Nu așezați mâinile sub obiectul prelucrat. În caz de contact cu lama există pericolul de rănire.**
- k) **După ce terminați lucrarea trebuie să opriți aparatul electric. Lama poate fi scoasă din materialul prelucrat atunci când este oprită. Astfel evitați reculul și puteți așeza deoparte în condiții de siguranță aparatul electric.**
- l) **Decuplați acumulatorul de la aparat în timpul pauzelor de lucru, atunci când schimbați lama, pe durata reparațiilor, curățării sau ajustării.**



**ATENȚIE!** Utilizare sigură a acumulatorilor și încărcătorilor:

#### Utilizare acumulator:

- a) **Utilizați numai acumulatorii care corespund la specificarea dată de producător. În cazul utilizării unor alte acumulatori, se poate întâmpla o crăpare, o descompunere, o vătămare corporală sau un incendiu.**

- b) **ATENȚIE: În cazul în care acumulatorul se deteriorează sau este folosit necorespunzător pot apărea emisii de gaze explozive. Acumulatorul trebuie ținut departe de sursa de foc și trebuie să asigurați ventilația corespunzătoare în timp ce este încărcat. Nu lăsați acumulatorul pentru mult timp în mediu cu temperatură ridicată (în locuri expuse la lumina soarelui, în apropierea caloriferelor și în toate locurile unde temperatura depășește 40°C).**
- c) **Încărcarea acumulatorului trebuie să se efectueze în medii cu temperatura între 15-25 de grade °C.**
- d) **Încărcați unealta doar cu încărcătorul recomandat de producător. În cazul în care folosiți un încărcător proiectat pentru încărcarea altor baterii, acumulatorul există riscul de rănire sau de incendiu.**
- e) **Nu expuneți acumulatorul la acțiunea apei și umidității.**
- f) **Dacă intenționați să încărcați mai multe decât un singur acumulator, trebuie să faceți o pauză de 30 de minute între încărcării succesive.**
- g) **În nici un caz nu deschideți acumulatorul.**
- h) **În condiții nefavorabile din acumulator se poate scurge lichid; evitați contactul cu lichidul. În cazul în care utilizatorul intră în contact cu lichidul, trebuie să spălați locul cu apă. În caz de contact cu ochiul, trebuie să apelați la ajutorul medicului. Lichidul scurs din acumulator poate provoca iritații sau arsuri.**
- i) **În cazul în care nu utilizați bateria acumulator, trebuie să o depozitați departe de obiecte metalice precum agrafe de birou, monede, chei, cuie, șuruburi, sau alte obiecte metalice de dimensiuni mici, care pot scurtcircuita bornele acumulatorului. Scurtcircuitarea acumulatorului poate provoca arsuri sau incendii.**
- j) **Nu aruncați acumulatorul în foc.**
- k) **Nu încărcați acumulatorul stricac.**



Acumulatorul este destinat pentru încărcare multiplă, conținând litium care este dăunător pentru mediul înconjurător. După perioada de folosire, acumulatorul trebuie utilizat în conformitate cu legislația despre protecția mediului natural.

În acest sens, acumulatorul trebuie total epuizat, scos din electroutilaj și predat la un punct de utilizare a acumulatorilor sau la magazinul, în care a fost cumpărat.

#### Utilizare încărcător:

- a) **Pentru încărcare folosiți doar încărcătorul recomandat de producător. Folosirea încărcătorului proiectat pentru încărcarea altui tip de baterii acumulator poate provoca incendiu.**
- b) **Nu demontați încărcătorul.**
- c) **Încărcătorul poate fi folosit doar în încăperile. Nu expuneți încărcătorul la acțiunea apei și a umidității.**
- d) **Încărcați doar în intervalul de temperaturi 15°-25°C.**
- e) **Nu introduceți niciun fel de obiecte metalice în încărcător.**

#### STRUCTURA ȘI DESTINAȚIA TRAFORAJULUI:

Traforajul cu acumulator este dotat cu un sistem electronic de ajustare a turației. Posibilitatea de ajustare a turației, precum și turația în 4 trepte a deplasării lamei oferă eficacitatea optimă a procesului de tăiere.

Traforajul este destinat pentru efectuarea de tăieri și secționări în lemn și materiale lemnoase, materiale sintetice, metal, plăci ceramice și cauciuc.

Procesul de tăiere se realizează cu ajutorul lamei corespunzătoare potrivite pentru materialul prelucrat.

Aparatul este adaptat pentru efectuarea de tăieturi drepte și oblice, la un unghi de max. 45°. Aparatul este destinat pentru lucrări casnice și industriale cu intensitate medie. Aparatul nu poate fi utilizat pentru lucrări de lungă durată în condiții dificile.

**Nu folosiți aparatul pentru efectuarea de lucrări care necesită utilizarea unui aparat profesional.** Fiecare utilizare a traforajului care nu corespunde destinației acestuia ce a fost menționată mai sus este interzisă și duce la pierderea garanției iar producătorul nu este responsabil pentru pagubele ce au loc în aceste circumstanțe.

Toate modificările aparatului efectuate de utilizator îl exceptă pe producător de responsabilitate pentru pagubele provocate utilizatorului și mediului.

Utilizarea corectă a traforajului se referă, de asemenea, la mentenanța, depozitarea, transportarea și repararea acestuia.

Traforajul poate fi reparat doar în puncte de service indicate de producător. Aparatele cu acumulator trebuie reparate doar de persoane autorizate.

Chiar dacă se respectă regulile de utilizare conformă cu destinația aparatului este imposibilă eliminarea în totalitate a anumitor factori de risc rezidual. În funcție de modul de construcție și alcatuirea aparatului pot fi identificate următoarele tipuri de pericol:

- Atingerea lamei în timpul funcționării în spațiul neacoperit al traforajului;
- Arsuri la înlocuirea lamei. (În timpul operării lama se încălzește foarte tare, pentru a evita arsurile la înlocuirea acestuia trebuie să folosiți mănuși de protecție);
- Aruncarea obiectului prelucrat sau a unor părți din obiectul prelucrat;
- Fisurarea/ruperea lamei;
- Deteriorarea auzului în cazul în care nu se folosește protecția auditivă necesară;
- Emisiile de praf de lemn dăunător pentru sănătate în cazul în care se efectuează lucrări în încăperi închise.

#### ■ Completare

- Traforaj cu acumulator - 1 buc.
- Lamă - 2 buc.
- Instrucțiuni de utilizare - 1 buc.
- Fișă de garanție - 1 buc.

#### ■ Elementele mașinii

Numotarea pieselor din aparat se referă la reprezentarea grafică amplasată pe paginile 2-3 din instrucțiunile de utilizare:

- Des.A:**
1. Carcasă cu protecție la contact
  2. Iluminat auxiliar
  3. Buton de siguranță
  4. Comutator
  5. Mâner
  6. Acumulator\*
  7. Buton blocare acumulator\*
  8. Ștuț aspirare
  9. Picior ajustabil (0° - 45°)
  10. Comutator mișcare penduloatoare
  11. Lamă

12. Încărcător\*

13. Buton indicator nivel de încărcare baterie\*

14. Indicator nivel de încărcare baterie\*

**Des.B:** 15. Suport lamă

**Des.E:** 16. Șuruburi pentru fixare picior

17. Scală unghi oblic

**\*Echipamentul descris sau prezentat nu face parte din dotarea standard. Asortimentul complet de dotare poate fi găsit în catalogul nostru.**

#### DATE TEHNICE:

Tensiune de alimentare	20 V d.c.	
Viteză de rotire fără sarcină	$n_0 = 0-2400/\text{min}$	
Lungime oscilație	20 mm	
Tăiere unghiulară	0° - 45°	
Adâncimea max. de tăiere	lemn	56 mm
	oțel	6 mm
Masă (fara baterie)	1,5 kg	
Nivel de presiune acustică (LpA)	97,93 dB(A)	
Nivel de putere acustică (LwA)	86,93 dB(A)	
Incertitudine $K_{\text{pav}}, K_{\text{wav}}$	3 dB(A)	
<b>Vibrații cf. EN 62841</b>	tăiere în lemn $a_{h,b}$	3,57 m/s <sup>2</sup>
	tăiere în metal $a_{h,m}$	4,14 m/s <sup>2</sup>
Incertitudine K	1,5 m/s <sup>2</sup>	
Acumulatori recomandați Li-ion 20V: <b>VJ2AK</b> (2Ah), <b>VJ4AK</b> (4Ah)		
Încărcător recomandat: <b>VJ1LD</b> (1h)		

Nivelul menționat de vibrații este reprezentativ pentru utilizarea aparatului electric. Dacă aparatul electric va fi utilizat pentru alte scopuri sau cu alte instrumente de lucru precum și dacă nu va fi întreținut corespunzător, nivelul de vibrații ar putea diferi de cel indicat. Motivele indicate mai sus pot duce la sporirea nivelului de expunere la vibrații pe toată durata timpului de funcționare.

Trebuie să introduceți mijloace adiționale de siguranță, care au scopul de a proteja operatorul de efectele de expunere la vibrații, de ex.: întreținere aparat electric și instrumente de lucru, asigurarea temperaturii corespunzătoare a mâinilor, stabilirea ordinii operațiilor de muncă.

Valoarea totală declarată a vibrațiilor și valorile declarate ale emisiei de zgomot au fost măsurate în conformitate cu metoda standard de testare și pot fi utilizate pentru a compara un dispozitiv cu altul.

Valoarea totală declarată a vibrațiilor și valorile declarate ale emisiei de zgomot pot fi utilizate în evaluarea inițială a expunerii.

#### Avertismente:

Vibrațiile și emisiile de zgomot în timpul utilizării efective a sculei electrice pot să difere de valorile declarate în funcție de modul în care sunt utilizate uneltele, în special de tipul piesei prelucrate.

Trebuie determinate măsuri de siguranță pentru protejarea operatorului, care se bazează pe estimarea expunerii în starea reală de utilizare (luând în considerare toate părțile ciclului de operare, cum ar fi timpul în care instrumentul este oprit și când funcționează în ralanti, cu excepția timpului de declanșare).

#### PREGĂTIRE PENTRU UTILIZARE:

1. Înainte de fiecare utilizare trebuie să verificați dacă piesele mobile ale

aparatului funcționează în mod corespunzător și nu sunt blocate sau deteriorate ceea ce ar putea avea impact asupra modului de funcționare a uneltei. Unealta deteriorată trebuie reparată înainte de a o utiliza din nou.

2. Atunci când tăiați lemn care a fost prelucrat anterior, aveți grijă la obiectele străine, de ex. cuie, șuruburi, etc.

#### ■ Încărcarea acumulator

**ATENȚIE!** Aparatul este livrat fără acumulator și încărcător. În funcție de necesități puteți achiziționa un acumulator 2.0Ah **VJ2AK** sau 4.0Ah **VJ4AK** precum și încărcătorul corespunzător **VJ1LD** (cu durata de încărcare de 1-2 ore).

Pentru a verifica nivelul de încărcare apăsați butonul indicatorului nivelului de încărcare a bateriilor (13). În cazul în care doar o singură diodă LED este aprinsă înseamnă că nivelul de încărcare al bateriei este scăzut, în cazul în care se aprind două diode înseamnă că nivelul de încărcare este mediu, iar trei diode aprinse înseamnă că acumulatorul este încărcat integral. Înainte de utilizare trebuie să încărcați complet acumulatorul.

#### Încărcător VJ1LD

Se recomandă ca prima încărcare cu ajutorul încărcătorului **VJ1LD** să dureze minimum 1 oră (baterie **VJ2AK** de 2,0 Ah), sau 2 ore (baterie **VJ4AK** de 4,0 Ah).

1. Apăsați butonul de blocare a acumulatorului (7) și scoateți acumulatorul (6) din traforaj (vezi des. A).
2. Conectați acumulatorul (6) la încărcător (12).
3. Conectați ștecherul încărcătorului la priză de rețea 220-240V, 50Hz.

#### ■ Semnalizare încărcare baterie

Dioda verde LED aprinsă pe încărcător informează că încărcătorul este conectat la sursa de alimentare. După conectarea acumulatorului se aprinde dioda roșie, care informează că încărcarea este în curs.

Atunci când bateria este încărcată integral, dioda roșie se va stinge și se aprinde dioda verde.

**După ce procesul de încărcare s-a terminat, decuplați încărcătorul de la rețea și scoateți acumulatorul.**

**ATENȚIE!** Pe durata încărcării acumulatorul se poate încălzi puțin, acesta este un fenomen normal.

Acumulatorul litiu-ion poate fi încărcat în orice moment, fără a afecta în niciun fel durata de viață a acestuia. Întreruperea procesului de încărcare nu duce la deteriorarea celulelor acumulatorului.

#### ■ Montarea lamei (vezi des. B)

Traforajul poate fi utilizat cu toate lamele disponibile pe piață cu racord tip T (tip A cf. catalogului Profix). Lamele oferite de către producător cel mai des în seturi, în funcție de destinație pot diferi prin dimensiuni și tipul dinților de tăiere. Pe ambalajul setului de lame sau în instrucțiunile atașate, producătorul informează, de obicei, cu privire la destinația fiecărei lame. Lamele în sine pot fi marcate cu culori diferite în funcție de materialul prevăzut pentru tăiere.



**ATENȚIE!** Înainte de a monta lama și de a efectua orice lucrare de mentenanță trebuie să decuplați acumulatorul de la aparat.

Atunci când montați lama trebuie să folosiți mănuși de protecție. În caz de contact cu lama există pericolul de rănire.

Suportul special (15) permite montajul rapid al lamei.