

TRYTON

INSTRUCȚIUNI DE FOLOSIRE DRUJBĂ CU MOTOR CU COMBUSTIE TOR 45231

Traducere din instrucțiunea originală



V5.06.12.2016

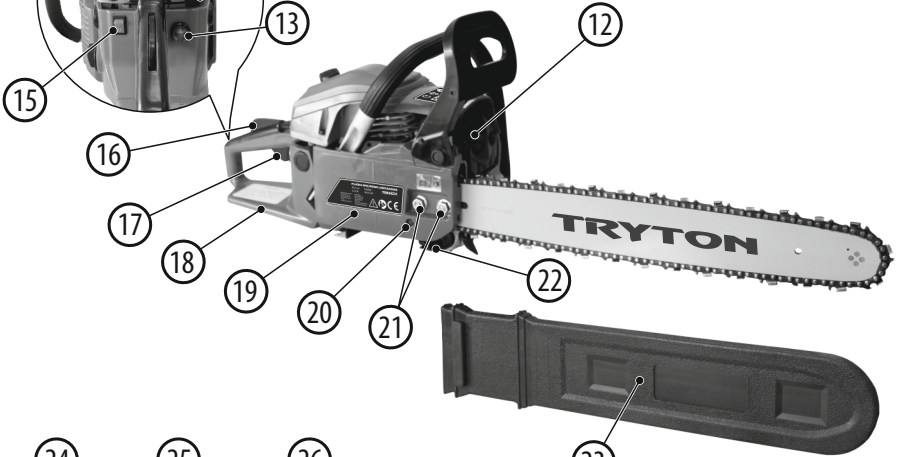
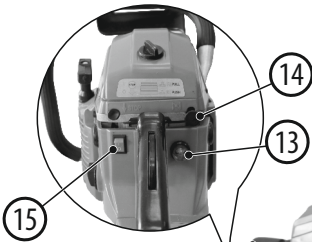
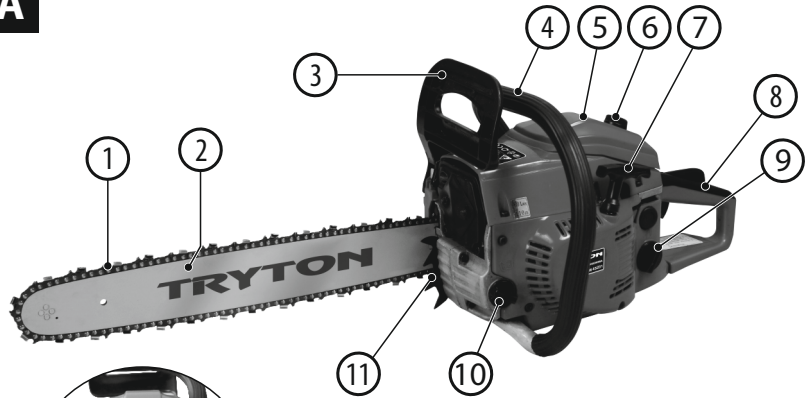

Prezenta instrucțiune este protejată prin dreptul de autor. Copierea/inmulțirea fără acordul în scris al firmei PROFIX Sp. z o.o. este interzisă.

A

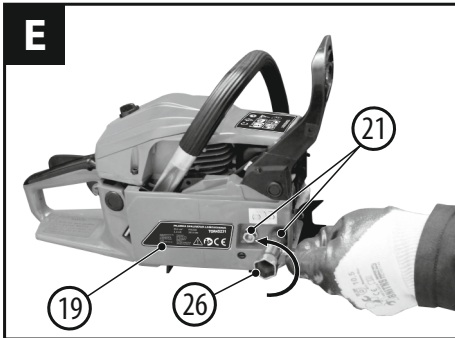
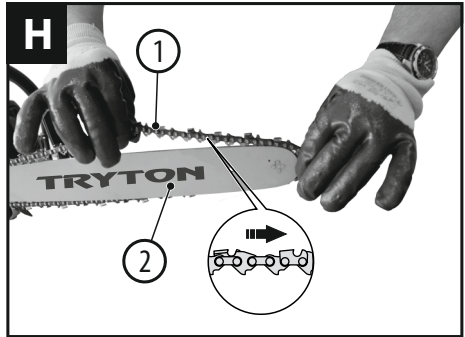
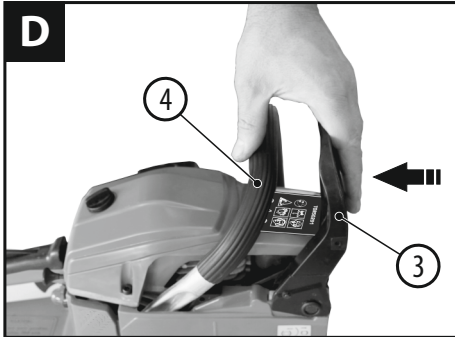
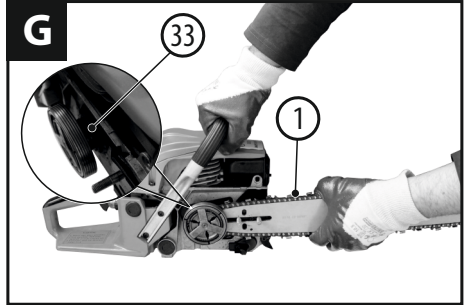
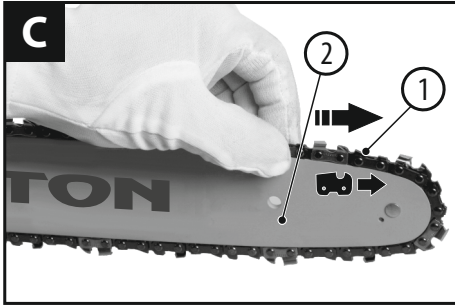
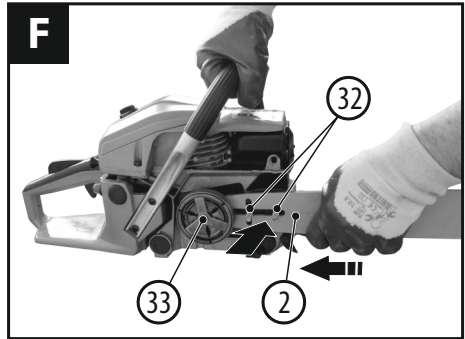
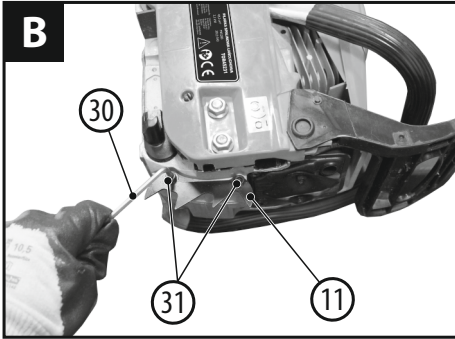

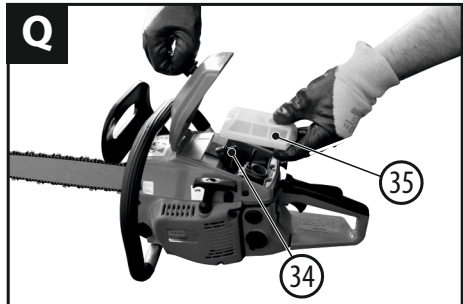
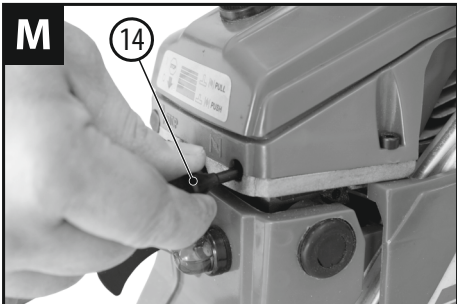
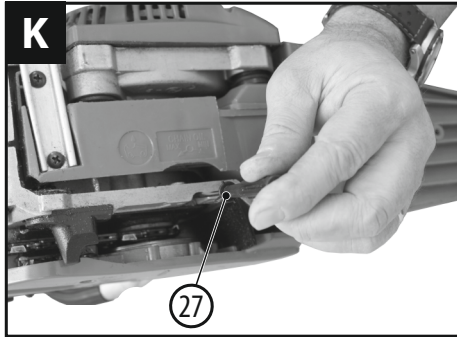
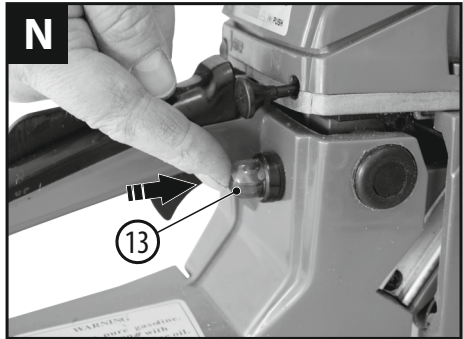
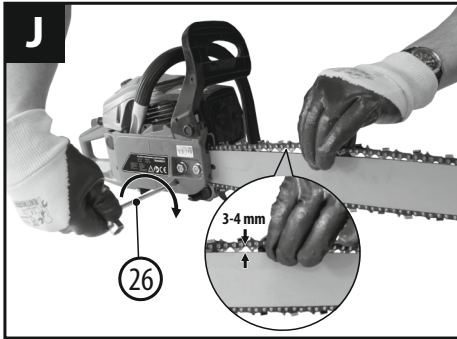

ÎNAINTE DE A UTILIZA DRUJBA CU MOTOR CU COMBUSTIE, CITIȚI CU ATENȚIE ACESTE INSTRUCȚIUNI.

Păstrați instrucțiunile pentru consultări ulterioare, deoarece mereu pot apărea situații în care va trebui să vă reamintiți informațiile incluse în instrucțiuni, dar trebuie să le transmiteți în cazul în care doriți să vindeți drujba sau în cazul în care va fi folosită de alt utilizator.



ATENȚIE! Drujba este un aparat periculos. Citiți cu atenție toate avertismentele și indicațiile privind siguranța în utilizare a aparatului, avertismentele marcate cu simbolul ⚠.

Nerespectarea avertismentelor și indicațiilor de siguranță indicate mai jos poate provoca leziuni grave și/sau pericol de accidentare/deces.

REGULI DE SIGURANȚĂ

pentru utilizarea drujbei cu motor cu combustie:

Acest echipament nu este destinat pentru a fi utilizat de către persoane cu capacități limitate fizice, senzoriale sau psihice.

Minorii sau persoanele care nu au experiență și nu cunosc echipamentul nu pot utiliza drujba, cu excepția situației când sunt instruite în conformitate cu instrucțiunile de utilizare a echipamentului și sunt supravegheate de o persoană responsabilă de siguranța acestora.

Siguranța la locul de muncă:

- Înainte de a începe lucrul trebuie să vă planificați bine activitatea. Nu începeți să lucrați în cazul în care locul de muncă nu este ordonat, bine iluminat și sigur. Dezordinea și iluminatul necorespunzător pot provoca accidente. În cazul în care tăiați copaci trebuie să vă planificați drumul de retragere din zona expusă la căderea copacului.
- Nu utilizați drujba pe timp de ploaie, vânt puternic, sau în orice alt caz în care condițiile atmosferice pot face ca utilizarea produsului să ducă la apariția unor situații periculoase.
- Nu utilizați produsul în medii potențial explozive, cauzate de lichide, gaze sau pulberi ușor inflamabile. Drujba produce scântei care pot duce la apariția incendiilor.
- Lucrați în încăperi bine ventilate. Se interzice utilizarea drujbei în încăperi închise. Evitați inhalarea noxelor. Pe durata tăierii trebuie să vă poziționați astfel încât să nu inhalați noxele.



Nu permiteți accesul copiilor, animalelor și observatorilor în locurile în care se utilizează drujba. Trebuie să rețineți faptul că utilizatorul este responsabil de producerea accidentelor și de siguranța persoanelor terțe.

- Fiți precauți mai ales în cazul în care lucrați în apropierea clădirilor rezidențiale. Asigurați-vă că pe terenul în care lucrați cu drujba nu se află persoane străine și că lucrul nu este periculos pentru acestea sau pentru proprietatea acestora.

Siguranță personală:

- Trebuie să fiți prevențivi, să observați ceea ce se întâmplă și

să fiți precauți atunci când utilizați drujba.

- Nu folosiți drujba în caz de boală, oboseală, sunteți sub influența drogurilor sau alcoolului, substanțelor stupefiante sau medicamentelor.

Un moment de neatenție în timpul utilizării drujbei poate provoca leziuni corporale grave.

- În timpul lucrului trebuie să utilizați echipament de protecție. Se recomandă utilizarea de îmbrăcăminte profesională rezistentă la tăierea cu lanțul drujbei:



când stați pe o suprafață solidă, sigură și plată. Suprafețele alunecoase sau instabile, precum scările pot duce la pierderea echilibrului sau controlului asupra drujbei.

- j) **Atunci când tăiați crengi tensionate trebuie să aveți grijă la gradul de tensionare al acestora. Atunci când tensiunea fibrelor alunecoase se eliberează, creanga arcură poate lovi operatorul și/sau duce la pierderea controlului asupra drujbei.**
- k) **Fiți foarte prudenți atunci când tăiați arbuști și copaci subțiri. Crengile subțiri se pot bloca în lanț și pot fi aruncate în direcția operatorului sau îl pot face să-și piardă echilibrul.**
- l) **Transportați drujba doar când este oprită, prinzând de mânerul frontal și țineți-o departe de corp. Pe durata transportului sau pe durata depozitării drujbei acoperiți ghidajul lanțului cu apă rătoarea. Utilizarea corectă a drujbei reduce riscul de accidente.**
- m) **Respectați instrucțiunile de lubrifiere, tensionare și schimbare a accesoriilor. Lanțul tensionat necorespunzător sau lubrifiat incorect poate duce la creșterea riscului de rupere a acestuia și crește posibilitatea de apariție a accidentelor.**
- n) **Mențineți mânerul uscat, curat și fără ulei și lubrifianți. Mânerul acoperit de grăsime, de asemenea, duc la pierderea controlului.**
- o) **Folosiți drujba doar pentru a tăia lemne. Nu folosiți drujba în mod necorespunzător sau în scopul său. De exemplu nu folosiți drujba pentru a tăia plastic, construcții zidite sau materiale de construcție care nu sunt lemnoase. Utilizarea drujbei pentru alte lucrări decât cele prevăzute, poate duce la apariția unor situații periculoase.**
- p) **Protejați materialul pe durata tăierii. Prindeți drujba cu ambele mâini și luați o poziție fermă. Imobilizați buștenii și crengile tăiate cu cleme, pe o capră de tăiat lemne sau folosind alte dispozitive pentru imobilizarea acestora.**
- r) **Atunci când trebuie să lucrați o perioadă îndelungată faceți pauze frecvente pentru a evita simptomele sindromului Raynaud (ischemia degetelor de la mâini) cauzate de vibrații.**

Motivele reculului și moduri de prevenire:

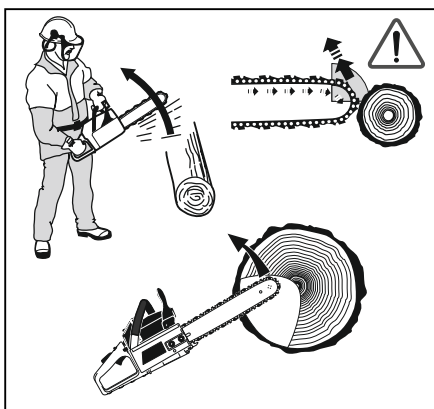

RECOLUL - este mișcarea bruscă a ghidajului în sus și în spate, în direcția operatorului. De obicei are loc atunci când vârful ghidajului atinge un

obiect sau când lemnul strânge și prinde lanțul pe durata tăierii.

Acest contact în unele cazuri poate provoca o reacție opusă, care duce la reculul ghidajului în direcția operatorului.

Blocarea ghidajului de-a lungul părții de sus a ghidajului poate duce la scuturarea drujbei în direcția operatorului.

Fiecare dintre aceste reacții poate duce la pierderea controlului asupra ghidajului, ceea ce poate provoca accidente grave, chiar mortale.

Nu vă bazați doar pe piesele de protecție ale drujbei. Utilizatorul drujbei trebuie să întreprindă acțiunile corecte astfel încât tăierea să nu ducă la accidente sau vătămări corporale.

Reculul este efectul manipulării incorecte a unelei și/sau procedării sau condițiilor de operare necorespunzătoare și poate fi evitat dacă se iau măsurile preventive corespunzătoare, descrise mai jos:

- **Atunci când motorul este pornit țineți drujba ferm cu ambele mâini - mâna dreaptă pe mânerul posterior și mâna stângă pe mânerul anterior. Degetele mari și celelalte degete trebuie să prindă ferm mânerul drujbei. Strângerea puternică ajută la reducerea reculului și permite păstrarea controlului asupra drujbei. Nu dați drumul drujbei.**
- **Asigurați-vă că zona de tăiere nu conține obstacole. Nu permiteți ca vârful drujbei să atingă bușteanul, creanga sau alte obstacole atunci când tăiați cu drujba.**
- **Tăiați atunci când motorul atinge turația ridicată.**
- **Luați o poziție care reduce forța de recul. Forța de recul poate fi controlată de operator în cazul în care se iau măsuri de precauție corespunzătoare.**
- **Nu vă îndinați deasupra obiectului tăiat. Nu îndreptați drujba prea departe și nu tăiați mai sus de înălțimea brațelor. Acest lucru ajută la prevenirea contactului accidental dintre vârful ghidajului cu materialul și permite controlul mai eficient asupra aparatului în situații neașteptate.**
- **Folosiți doar ghidaje și lanțuri de schimb recomandate de producător. Ghidajele și lanțurile de schimb necorespunzătoare pot provoca defectarea gravă a lanțului și/sau recul.**
- **Procedați în mod conform cu recomandările producătorului în ceea ce privește ascuțirea și întreținerea lanțului. Reducerea înălțimii limitatorului de adâncime de tăiere poate duce la creșterea forței de recul.**

Siguranța legată de combustibil:



ATENȚIE! – BENZINA ESTE INFLAMABILĂ



- Motorul drujbei funcționează cu un amestec de combustibil care conține benzină, care este foarte inflamabilă. Nu depozitați recipientele cu combustibil și nu umpleți recipientele cu combustibil în apropierea sobelor, lemnului aprins, scânteilor sau oricăror surse de căldură ori foc, deoarece acest lucru poate aprinde combustibilul.



- Fumatul de țigări în timpul utilizării aparatului sau atunci când umpleți rezervorul de combustibil este foarte periculos. Nu fumați atunci când umpleți rezervorul cu combustibil.
- Turnați combustibilul înainte de a porni motorul. Nu îndepărtați niciodată dopul rezervorului de combustibil și nu turnați benzină atunci când motorul este în funcțiune și este fierbinte.
- Umpleți rezervorul doar în locuri deschise. Nu porniți motorul atunci

când benzina se varsă, îndepărtați mașina din locul în care s-a vărsat combustibilul, ștergeți combustibilul cu o lavetă uscată și evitați aprinderea vaporilor de benzină. Toate recipientele și rezervoarele de combustibil trebuie să fie închise bine.

- Depozitați combustibilul în rezervoare special proiectate în acest scop, **dar nu mai mult timp de 1 lună.**

Mentenanță:

Mentenanța aparatului trebuie efectuată în conformitate cu procedurile recomandate.

Decuplați bujia înainte de a efectua operațiunea de întreținere, cu excepția situației când reglați carburatorul.

Nu permiteți accesul persoanelor străine în jur atunci când reglați carburatorul.

Folosiți doar piese de schimb originale, recomandate de producător.



ATENȚIE! Întreținerea necorespunzătoare poate provoca defectarea periculoasă a motorului sau leziuni grave.

Nu depozitați aparatul cu rezervorul plin în clădirile în care vaporii se pot aprinde de la flăcări sau scântei.

Vă recomandăm să goliți rezervorul de combustibil în spații deschise.

Siguranța pe durata transportului:

- a) De fiecare dată când trebuie să transportați drujba trebuie să:
- opriți motorul, așteptați până ce lanțul se oprește și decuplați cablul bujiei;
 - montați carcasa de protecție pe ghidaj;
 - prindeți aparatul doar de mânerul anterior și îndreptați ghidajul în direcția opusă celei de mișcare. Nu atingeți subsansamblele fierbinți ale aparatului, în special suprafața unde ies gazele - **pericol de arsuri!**
- b) Atunci când transportați drujba într-un vehicul trebuie să o așezați astfel încât să nu reprezinte niciun pericol pentru persoanele din acesta și trebuie să o așezați în mod sigur astfel încât aceasta să nu se răstoarne și combustibilul să nu se verse.

DESTINAȚIA ȘI STRUCTURA DRUJBEI:

Drujba cu motor cu combustie internă, numită în continuare «drujba», este destinată doar pentru lucrări în silvicultură.

Aparatul poate fi utilizat doar de utilizatori instruiți care au citit și au înțeles toate informațiile incluse în aceste instrucțiuni de utilizare.

Nu utilizați drujba în mod neconform cu destinația acesteia.

Drujba nu este destinată pentru lucrări îndelungate deoarece vibrațiile îndelungate pot avea impact negativ asupra circulației sanguine.

Utilizarea drujbei în mod neconform cu destinația indicată mai sus este interzisă și duce la pierderea garanției și scutește producătorul de răspunderea pentru posibilele daune care pot apărea în urma acestor situații.

Toate modificările aparatului efectuate de utilizator îl exceptă pe producător de responsabilitate pentru pagubele provocate utilizatorului și mediului.

Utilizarea corectă a drujbei se referă, de asemenea la mentenanța, depozitarea, transportarea și repararea acesteia.

Drujba poate fi reparată doar în puncte de service indicate de producător.

Drujbele cu combustie trebuie reparate doar de persoane autorizate.

Alte riscuri

Cu toate că producătorul aparatului este responsabil de construcția acestuia, anumite elemente de risc nu pot fi evitate:

- reculul obiectului tăiat;
- afectarea auzului în caz de muncă îndelungată fără protecție auditivă;
- afectarea văzului și a feței de către piesele desprinse din materialul prelucrat;
- prinderea și blocarea hainelor în piesele în mișcare;
- ruperea lanțului;
- atingerea drujbei în mișcare cu mâna neacoperită;
- arsurile și rănirea cauzată de schimbarea lanțului (în acest scop trebuie să folosiți mănuși de protecție).

■ Evaluarea riscului rezidual

Atunci când respectați recomandările indicate în instrucțiunile de utilizare, riscul rezidual pe durata utilizării drujbei poate fi limitat.

Există riscul în cazul în care nu se respectă recomandările de mai sus.

COMPLETARE:

- Drujbă cu motor cu combustie - 1 buc.
- Ghidaj - 1 buc.
- Carcasa ghidajului - 1 buc.
- Lanț - 1 buc.
- Gheară de sprijin - 1 buc.
- Șuruburi fixe lanț - 2 buc.
- Recipient pentru pregătirea amestecului de combustibil - 1 buc.
- Pilă rotundă pentru ascuțirea lanțului - 1 buc.
- Șurubelniță plată pentru ajustarea turajului în gol - 1 buc.
- Cheie universală - 1 buc.
- Chei imbus - 2 buc.
- Roată de rezervă demaror - 1 buc.
- Melc de rezervă pompă ulei - 1 buc.
- Instrucția de folosire - 1 buc.
- Cartea de garanție - 1 buc.

LISTA DE PIESE (vezi pag. 2-4):

- Des.A**
1. Lanț
 2. Ghidaj
 3. Frână de siguranță (protecție pentru mâini)
 4. Mânerul anterior
 5. Protecția pentru filtrul de aer
 6. Piuțiță de fixare
 7. Mânerul demarorului
 8. Mânerul posterior
 9. Bușon combustibil
 10. Bușon ulei
 11. Gheară de sprijin
 12. Amortizor zgomot
 13. Buton pompă de combustibil
 14. Manetă pentru șoc
 15. Comutator pornire/oprire
 16. Levier blocare accelerație
 17. Manetă accelerație
 18. Protecție mână
 19. Carcasă
 20. Șurub de reglare tensionare lanț

21. Piulițe de fixare carcasă
22. Prințător lanț
23. Carcasa ghidajului
24. Recipient pentru pregătirea amestecului de combustibil
25. Pila rotundă pentru ascuțirea lanțului
26. Cheie universală
27. Șurubelniță plată pentru ajustarea turației în gol
28. Roată de rezervă demaror
29. Melc de rezervă pompă ulei
30. Chei imbus
31. Șuruburi fixare lanț

Des.F 32. Șuruburi pentru fixare

33. Roată dințată

Des.Q 34. Cablu bujie

35. Filtru de aer

DATE TEHNICE:

Tip motor	un cilindru, doi timpi, benzină
Răcire	forțată, cu aer
Puterea	1,5 kW
Capacitate	45,2 cm ³
Turație maximă	12000/min
Lungimea ghidajului	455 mm
Distanță între dinți	0,325"
Grosimea verigii lanțului de transmisie	1,27 mm
Număr verigi lanț de transmisie	7
Volumul rezervorului de combustibil	550 cm ³
Volumul rezervorului de ulei	260 cm ³
Turația maximă a motorului cu echipament	3800/min
Turația recomandată în gol	3000/min
Consumul unitar de combustibil la puterea maximă a motorului	575 g/kWh – 1,0 kg/h
Masă	4,85 kg
Nivelul presiunii acustice (LpA)	100 dB (A)
Nivelul puterii acustice (LwA)	110 dB (A)
Vibrații cf ISO 22867 (mâner posterior)	6,354 m/s ²
Vibrații cf ISO 22867 (mânerul anterior)	8,010 m/s ²
(toleranță de măsurare K=1,5 m/s ²)	

PREGĂTIRE PENTRU OPERARE:

Drujba este livrată parțial montată în ambalaj. După despachetare verificați dacă aparatul este complet și montați piesele nemontate în mod conform cu instrucțiunile.

Verificați dacă au fost livrate toate piulițele și șuruburile pentru a fi siguri că echipamentul va fi pregătit pentru utilizare în condiții de siguranță.

■ Montarea suportului

(dacă nu a fost montat în prealabil)

Gheara de sprijin (11) poate fi utilizată ca sprijin și punct de rotire atunci când tăiați.

Folosiți cheia imbus corespunzătoare (30) pentru a fixa gheara (11) cu

două șuruburi (31), după cum este ilustrat în des. B, pag. 3.

■ Instalarea ghidajului și lanțului



ATENȚIE! Lanțul are margini foarte ascuțite. Atunci când manipulați lanțul trebuie să purtați mereu mănuși de protecție.

Lanțul (1) trebuie montat în ghidaj (2) astfel încât marginile ascuțite să fie îndreptate în direcția de funcționare a lanțului (des. C). Pentru a face acest lucru trebuie:

- Să trageți protecția pentru mâini (3) în direcția mânerului anterior (4), pentru a verifica dacă frâna de siguranță nu este pornită (des. D).
- Folosiți o cheie universală (26) pentru a defileta cele două piulițe de fixare (21) și pentru a da jos carcasa lanțului (19) (des. E).
- Fixați ghidajul (2) pe șuruburile de fixare proeminente (32) și mișcați-l în direcția roții dințate (33) care angrenează lanțul (des. F).
- Amplasați lanțul (1) pe roata dințată (33) astfel încât dinții lanțului să fie îndreptați în față. Așezați verigile lanțului pe roata dințată (des. G).
- Montați lanțul cu atenție (1) pe ghidaj (2) (des. H).
- Așezați carcasa frânei (19) pe ansamblul de transmisie (des. I). Verificați dacă clema lanțului se potrivește bine pe orificiul din ghidaj și permite tensionarea lanțului. Înfiletați ușor piulițele de fixare (21), întinzând constant ghidajul. Înfiletați șurubul de ajutor a tensionării lanțului (20) cu cheia universală (26) în direcția conformă cu mișcarea acelor de ceas (des. J), până ce simțiți că lanțul se potrivește bine pe întregul perimetru al ghidajului.
- Lanțul poate fi considerat drept tensionat în cazul în care se rotește cu ușurință și poate fi tras pe mijlocul ghidajului cu cca. 3-4 mm. Scoaterea în întregime a verigilor care ghidează lanțul din ghidaj trebuie să fie imposibilă. Acum puteți înfileta exact piulițele de fixare a carcasei frânei (21).

■ Tensionarea lanțului

Înainte de a începe să tăiați porniți drujba pentru 2-3 minute, opriți-o iar apoi verificați nivelul de tensionare al lanțului. În cazul în care este necesar tensionați lanțul.

Controlați nivelul de tensionare a lanțului înainte de a începe să lucrați, precum și în timpul pauzelor de muncă, la fiecare cca. 10 minute. Lanțurile noi sunt cele mai predispuse la faptul că vor juca.

Durata de utilizare a lanțului depinde în mare măsură de gradul de lubrifiere și de tensionare. Lanțul care joacă poate cădea de pe sină sau se poate uza prematur și duce la deteriorarea ghidajului.

Nu tensionați lanțul drujbei atunci când acesta este foarte încălzit, deoarece după răcire se contractă și se blochează pe ghidaj.

■ Lubrifierea lanțului



ATENȚIE! Rezervorul de ulei pentru lubrifierea lanțului nu este plin la livrare.

Este important să umpleți cu ulei înainte de utilizarea drujbei. Utilizarea drujbei fără ulei pentru lubrifierea lanțului sau atunci când rezervorul nu este plin duce la deteriorarea drujbei.

Durata de utilizare și randamentul de tăiere depind de lubrifiere.

Nu folosiți ulei uzat pentru a lubrifia lanțul, deoarece acestea pot duce la defectarea pompei de ulei. Se recomandă utilizarea uleiului SAE10W30 sau uleiuri speciale pentru lubrifierea lanțului.

Umplerea rezervorului cu ulei:

Defiletați bușonul rezervorului pentru ulei atunci când umpleți rezervorul cu ulei (10). Turnați uleiul prin pâlnie pentru a umple rezervorul cu ulei. Înfiletați bușonul pentru a închide orificiul de turnare. Asigurați-vă că impuritățile nu pot intra în rezervorul de ulei.

Înainte de a începe lucrul cu drijba trebuie să verificați modul de funcționare a lubrifierii lanțului, porniți drijba cu lanțul montat corect ținând-o la o distanță sigură deasupra pământului. În cazul în care apar urme de ulei, lubrifierea lanțului funcționează eficient.

Fluxul de ulei pentru lanț poate fi ajustat introducând șurubelnița (27) în orificiul de jos din partea ambreiajului. Ajustați în conformitate cu condițiile de muncă (des. K).

În cazul în care lubrifierea lanțului nu funcționează trebuie să:

1. Verificați dacă orificiul de lubrifiere al ghidajului nu este acoperit de impurități. În cazul în care sunt impurități, este necesar să-l curățați.
2. Verificați dacă nu este uzată canelura din ghidaj. În cazul în care este uzată, este necesar să înlocuiți ghidajul.
3. Verificați dacă roata dințată de la capătul ghidajului se rotește cu ușurință și dacă orificiul de gresare nu este acoperit de impurități. În cazul în care sunt impurități, este necesar să-l curățați și să acoperiți capătul.

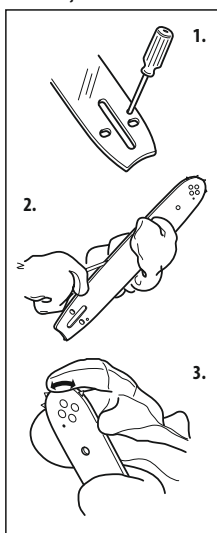

În cazul în care după efectuarea activităților susmenționate sistemul de lubrifiere al lanțului în continuare nu funcționează, trebuie să luați legătura cu un mecanic de la un service autorizat.

OBSERVAȚII:

- Nu fumați atunci când turnați ulei.
- Niu umpleți rezervorul cu ulei în apropierea surselor de foc.
- Evitați contactul uleiului cu ochii.
- Folosiți mănuși de protecție atunci când umpleți rezervorul.
- Aveți grijă ca uleiul să nu cadă pe pământ.
- După ce ați umplut rezervorul trebuie să ștergeți eventualele pete de ulei de pe drijbă.

ATENȚIE: Nu folosiți drijba atunci când aceasta nu este lubrifiată!

AMESTEC DE COMBUSTIBIL:



ATENȚIE! Drijba este dotată cu motor cu doi timpi. Drept combustibil puteți folosi doar amestec de benzină cu ulei pentru motoare cu doi timpi. În cazul în care măsurați exact cantitatea de ulei, puteți garanta obținerea unui amestec corespunzător. Chiar și modificarea nesemnificativă a proporțiilor poate avea impact negativ asupra compoziției acesteia.

Amestecul trebuie compus în locuri bine ventilate.

Amestecați bine în recipientul pentru pregătirea amestecului de

combustibil (24) benzină fără plumb prefiltrată 95 cu ulei de motor sintetic sau semisintetic de bună calitate, destinat pentru motoare cu 2 cilindri răcite cu aer și umpleți rezervorul de combustibil.



ATENȚIE! Majoritatea problemelor cu motorul sunt cauzate direct sau indirect de combustibilul folosit în aparat. Se interzice utilizarea de ulei pentru motoare în patru timpi.

Proporțiile recomandate de amestec de combustibil:

CONDIȚII	Benzină/Ulei
Până la 20 de ore de utilizare	20 : 1
După 20 de ore de utilizare	25 : 1

Tabel amestecare 25:1

Cantitate de benzină în litri	1	2	3	4	5
Cantitate de ulei în ml	40	80	120	160	200

INDICAȚIE: Turnați jumătate din benzina destinată pentru efectuarea amestecului (24) în recipient și adăugați doza întreagă de ulei.

După amestecarea exactă trebuie să adugați cantitatea rămasă de benzină și amestecați din nou.



ATENȚIE! SE INTERZICE UTILIZAREA ALTOR PROPORȚII DE AMESTEC DE COMBUSTIBIL, ÎN CAZ CONTRAR SE POATE AJUNGE LA PIERDEREA GARANȚIEI.

ALIMENTARE:



ATENȚIE! Pe durata alimentării trebuie să respectați următoarele reguli care reduc riscul de apariție a incendiilor:

- Nu fumați și nu porniți încălzitoare în apropierea vaselor cu combustibil.
- Oprți motorul înainte de a alimenta.
- Deschideți cu atenție rezervorul pentru combustibil datorită pericolului cauzat de vaporii periculoși de combustibil.
- După ce ați alimentat cu combustibil înfiletați bine bușonul rezervorului de combustibil.
- Înainte de a porni motorul deplasați drijba la o distanță sigură față de locul de alimentare, - la cel puțin 3m.

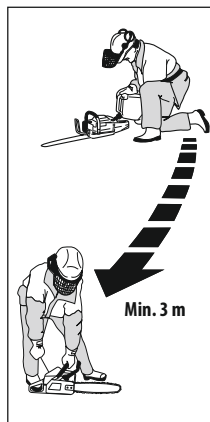

Curățați bușonul rezervorului de combustibil și suprafața din jurul acestuia înainte de a turna combustibilul.

Filtrul de combustibil trebuie schimbat cel puțin o dată pe an.

Impuritățile care pătrund în rezervor pot bloca conductele de combustibil, ceea ce poate opri circulația combustibilului. Asigurați-vă că ați amestecat bine combustibilul, iar înainte de a alimenta amestecați-l din nou în canistră.

Rezervorul de combustibil și rezervorul ulei din drijbă au fiecare un volum diferit. Sunt proiectate astfel încât să fie umplute simultan.

FUNCȚIONAREA:

■ Pornirea și oprirea motorului

ATENȚIE! Nu porniți motorul drujbei fără ca sistemul de tăiere să fie montat: ghidajul, lanțul și frâna antirecul, deoarece acest fapt poate provoca accidente grave.

Înainte de a porni motorul deplasați drujba la o distanță sigură față de locul de alimentare.

Așezați drujba pe o suprafață liberă și asigurați-vă că lanțul nu atinge niciun obiect. De asemenea verificați dacă locul unde urmează să porniți drujba este plat.

Nu permiteți accesul oamenilor și animalelor în apropierea locului de pornire a drujbei.



ATENȚIE: Nu porniți motorul atunci când țineți drujba în mână. Lanțul drujbei poate atinge corpul, ceea ce poate fi foarte periculos.

Motorul rece:

ATENȚIE: Prin pornirea «motorului la rece» se înțelege pornirea efectuată cel puțin după 5 minute de la oprirea motorului sau după ce ați turnat combustibilul.

1. Dați drumul frânei de siguranță (3) strângând leviera frânei de mânerul anterior (4) (des. D).
2. Porniți drujba setând comutatorul (15) la poziția I (L).
3. Trageți maneta de șoc (14) la poziția «PULL», care corespunde supapei închise (des. M).
4. Drujba este dotată cu pompă de combustibil. Înainte de a porni motorul rece trebuie să apăsați butonul pompei de combustibil (13) între 3 și 5 ori. Trebuie să apăsați încet, dar ferm (des. N). Atunci când porniți motorul care a fost în funcțiune cel puțin câteva minute, această activitate nu este necesară de obicei.



ATENȚIE! Este posibil să fie necesar să apăsați de câteva ori butonul pompei de combustibil atunci când vremea este rece. Atunci când vremea este mai caldă, pomparea motorului poate duce la inundarea carburatorului și motorul nu pornește. În cazul în care motorul a fost inundat trebuie să defiletați bujia, ștergeți-o și uscați-o iar apoi trageți de câteva ori cablul demarorului (fără bujie), pentru a „aerisi” cilindrul de excesul de combustibil.

5. Prindeți ferm cu mâna stângă mânerul frontal (4), apăsați simultan până la capăt cu piciorul stâng mânerul posterior (8). Prindeți cu mâna dreaptă mânerul demarorului (7) și trageți-l încet până la refuz, iar apoi trageți energic. Repetați această activitate de câteva ori până ce motorul începe să funcționeze.

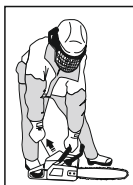

ATENȚIE: Pentru a evita ruperea cablului demarorului nu-l întindeți la lungimea maximă și nu trageți cablul pe marginea orificiului de ghidaj. Nu dați drumul cablului astfel încât acesta să se strângă singur - acest lucru poate duce la deteriorarea carcasei. Ținând mânerul demarorului permiteți cablului să se strângă încet.

6. Imediat după pornirea motorului apăsați blocajul levierului de accelerare (16), apăsând simultan încet butonul de accelerare (17), -

acest lucru permite comutarea clatetei de șoca (14) la poziția «PUSH» (turație minimă). Lăsați motorul pornit la turația minimă timp de cel puțin 1 minut înainte de a începe să utilizați aparatul.



ATENȚIE:

Stați departe de lanțul drujbei, deoarece începe să se rotească după ce porniți motorul.

Motor încălzit:

Setați comutatorul de pornire (15) la poziția I. Trageți energic cablul demarorului cu mâna dreaptă până ce motorul începe să funcționeze.

ATENȚIE! În cazul în care nu puteți porni motorul, procedați în mod conform cu procedura de pornire a motorului rece.

Oprirea motorului:

Pentru a opri motorul trebuie:

- Să dați drumul butonului de accelerare (17) și să lăsați motorul să lucreze în gol timp de 1-2 minute.
- Setați comutatorul (15) la poziția «0» (pornire oprită).

■ Frâna de siguranță

Drujba este dotată cu frână automată de siguranță destinată pentru oprirea imediată a lanțului în caz de recul pe durata tăierii. Înainte de a începe să lucrați trebuie să verificați mereu dacă frâna funcționează corect. În caz de funcționare incorectă trebuie să încetați imediat să utilizați drujba. Apelați la un service autorizat.

Frâna pornește în cazul în care carcasa de protecție a mâinii se deplasează (3) sau în caz de recul.

ATENȚIE: În cazul în care ați pornit frâna de siguranță în urma manipulării carcasei de protecție pentru mâini, nu permiteți ca motorul să nu funcționeze prea mult timp; acest lucru ar putea duce la supraîncălzirea și deteriorarea ambreiajului. Așezați imediat carcasa de protecție la poziția standard. Înainte de a lucra în continuare trebuie să vă asigurați că frâna funcționează corect (atunci când manipulați protecția pentru mâini și dați drumul la clichet) (des. 1).

Pentru a verifica funcționarea automată a frânei trebuie să efectuați următoarea activitate:

Țineți orizontal drujba pornită, luați mâna de pe mânerul anterior și loviți cu vârful ghidajului bușteanul sau o bucată de lemn. Frâna trebuie să se activeze sub impactul inerteției (des. 2).



rys. 1



rys. 2

OPERAREA MOTORULUI:

■ Ajustarea carburatorului

ATENȚIE: Ajustarea definitivă a carburatorului trebuie efectuată de o persoană calificată.

Carburatorul aparatului a fost ajustat din fabrică, dar poate necesita o reglare precisă datorită schimbării condițiilor de funcționare. Înainte de a regla carburatorul trebuie să vă asigurați că aveți la dispoziție filtre de aer/combustibil și combustibil proaspăt, amestecat corespunzător.

Ajustarea carburatorului trebuie efectuată atunci când ghidajul și lanțul sunt montate corect, iar rezervoarele de combustibil și ulei au fost umplute în prealabil.

Carburatorul are trei setări posibile:

L - șurub de ajustare pentru turație redusă.

H - șurub de ajustare pentru turație ridicată.

T - șurub de ajustare pentru turație în gol.

Atunci când reglați trebuie să efectuați următoarele activități:

1. Opriiți motorul și rotiți șuruburile marcate cu indicatoarele L și H până de acestea se opresc (des.O). Nu forțați! Apoi reglați valoarea turației inițiale, cum este indicat mai jos:

Șurubul L: $1^{1/4}$

Șurubul H: $1^{3/8}$

2. Porniți motorul și lăsați-l să se încălzească la turația minimă.
3. Înfiletați șurubul L încet în conformitate cu mișcarea acelor de ceas pentru a găsi setarea la care turația în gol este maximă, încetați să strângeți și defiletați șurubul cu o pătrime (1/4) rotind în direcția opusă acelor de ceas.
4. Pentru a seta turația joasă (atunci când carburatorul este deja ajustat) folosiți șurubul marcat cu indicatorul T.

Înfiletați șurubul T (în direcția acelor de ceas) până ce lanțul nu va începe să se deplaseze pe ghidaj, iar apoi defiletați până ce lanțul nu se oprește (des.P).

ATENȚIE: Reglați turația scăzută prin șurubul T, atunci când motorul este încălzit, dar fără a accelera.

5. Efectuați o tăiere de control și ajustați definitiv turația maximă: apăsați butonul de accelerare, înfiletați șurubul marcat cu indicatorul H, până ce motorul nu va începe să lucreze cu sunetul caracteristic (din când în când motorul emite un sunet similar cu cel al motorului în patru timpi). În această poziție fără a atinge turația maximă obțineți cea mai bună putere de tăiere.

SISTEMUL DE AMORTIZAREA VIBRAȚIILOR:

Drujba este prevăzută cu un sistem de amortizare a vibrațiilor a cărui sarcină este aceea de a limita vibrațiile la minimum și de a facilita utilizarea drujbei.

Atunci când lucrați cu drujba, apar vibrații în urma contactului dintre lemnul tăiat și dinții lanțului. Tăierea soiurilor dure de lemn (în special specii foioase) provoacă vibrații mai mari decât tăierea soiurilor mai puțin dure (majoritatea coniferelor). Creșterea nivelului de vibrații poate fi cauzat de utilizarea unui lanț tocit sau defect.

Sistemul de amortizare a vibrațiilor reduce nivelul de vibrații transmise spre mâner de către motor și lanț. Motorul drujbei, inclusiv sistemul de tăiere este izolat de mâner prin amortizatoare.



ATENȚIE! Expunerea excesivă a operatorului la acționarea vibrațiilor poate duce la afectarea sistemului circulator și a sistemului nervos (în special în cazul persoanelor cu probleme circulatorii).

Cereți sfatul unui medic în cazul în care descoperiți următoarele simptome: amorțeală, furnicăre, senzație de înțepare, durere, lipsă de putere, schimbarea culorii sau stării pielii. Aceste simptome sunt sesizabile mai ales la nivelul degetelor, palmelor și încheieturilor.

REGULA PRINCIPALĂ DE TĂIERE:

■ Observații generale

- Tăiați doar obiecte din lemn. Evitați contactul cu pietre și cuie care ar putea fi aruncate, defecta drujba sau provoca leziuni corporale

operatorului sau persoanelor din apropiere.

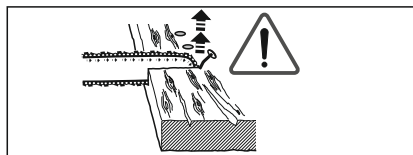

- Nu atingeți garduri de sârmă sau substratul cu drujba în funcțiune. Drujba nu este potrivită pentru tăierea crengilor subțiri.
- Atunci când tăiați cu drujba motorul trebuie să funcționeze la turație maximă. Cel mai bun randament al drujbei se atinge atunci când turația lanțului nu scade în urma suprasolicității.
- După fiecare operațiune reduceți turația (dacă motorul lucrează prea mult timp în gol atunci când clapeta flutur este deschisă la maximum motorul se poate defecta).
- Tăiere de sus = Lucru cu lanțul în direcția de tragere.
- Tăiere de jos = Lucru cu lanțul în direcția de împingere.

ATENȚIE! Tăierea cu mișcarea de împingere mărește riscul de apariție a reculului.

Termeni utilizați:

Secționare = termen general care desemnează tăierea lemnului perpendicular cu fibrele.

Tăiere = tăiere crengi de pe un copac căzut.

Desprindere = atunci când lemnul tăiat crapă longitudinal înainte de sfârșitul operațiunii de tăiere.

■ **Cinci factori care trebuie luați în considerare înainte de a începe să tăiați:**

1. Asigurați-vă că ghidajul nu se blochează în orificiul de tăiere.

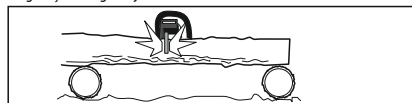

2. Asigurați-vă că bușteanul nu crapă.



3. Asigurați-vă că lanțul nu lovește substratul sau alt obiect pe durata tăierii sau după aceasta.

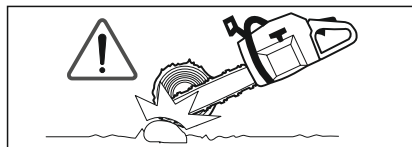

4. Verificați dacă există riscul de apariție a reculului.

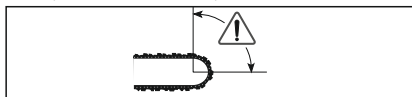

5. Verificați dacă condițiile externe și de teren au impact asupra siguranței de muncă.

Doi factori pot duce la blocarea lanțului sau crăparea bușteanului, respectiv modul de sprijinire a bușteanului și lățimea tăieturii.

În majoritatea cazurilor puteți evita apariția problemelor tăind în două etape: tăiere din partea de sus și de jos a bușteanului. Bușteanul trebuie sprijinit pe durata de tăiere pentru a evita blocarea lanțului sau desprinderea bușteanului.

Lăsați bușteanul așa cum este indicat în ilustrația de mai jos și sprijiniți astfel încât linia de tăiere să nu se închidă și lanțul drujbei să nu se blocheze. Pregătiți bucățile mai scurte de lemn înainte de secționare și fixați.

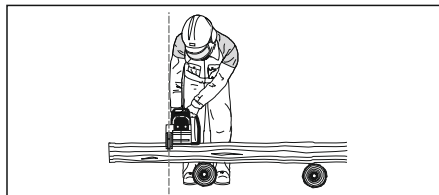

ATENȚIE! În cazul în care lanțul se blochează: **OPRIȚI MOTORUL!** Nu smulgeți drujba din orificiul de tăiere, deoarece astfel puteți defecta lanțul. Pentru a elibera drujba trebuie să folosiți un levier sau o pană de lemn pentru a lărgi orificiul tăiat.

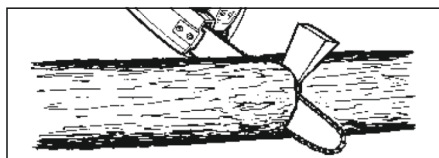

Instrucțiunile indicate mai jos descriu modul de acționare în situațiile cel mai des întâlnite de utilizare a drujbei.

Secționare:

1. Bușteanul este la pământ. Riscul de blocare a lanțului sau de desprindere a bușteanului este redus. Totuși există riscul de atingere a lanțului cu substratul după ce terminați secționarea.

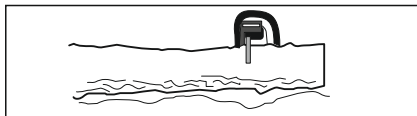

Efectuați secționarea bușteanului de sus, având grijă să nu atingeți pământul cu drujba. Drujba trebuie să lucreze cu clapeta fluture complet deschisă.

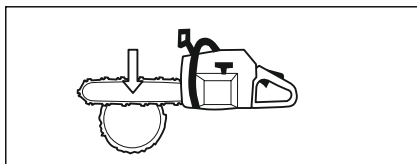

Dacă există posibilitatea de rotire a bușteanului nu tăiați bușteanul mai adânc decât 2/3 din diametru. Rotiți bușteanul și terminați de efectuat tăierea.

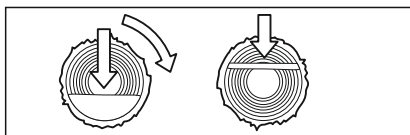

2. Bușteanul este sprijinit de o parte. Riscul de desprindere este mare.

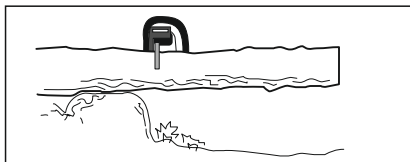

Începeți cu efectuarea unei tăieturi de jos la 1/3 din diametrul bușteanului. Terminați de efectuat tăierea de sus astfel încât ambele orificii de tăiere să se întâlnească.

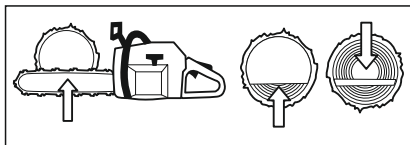

3. Bușteanul este sprijinit din ambele părți.

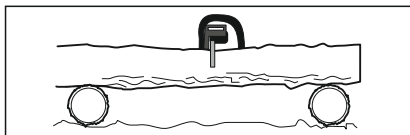

Începeți cu efectuarea unei tăieturi de sus la 1/3 din diametrul bușteanului. Terminați de efectuat tăierea de jos astfel încât ambele orificii de tăiere să se întâlnească.

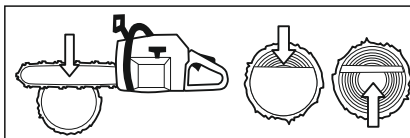

Tăiere:

Atunci când tăiați crengi groase folosiți aceleași reguli ca și în caz de tăiere a buștenilor. Crengile cu formă complicată trebuie tăiate pe secțiuni mici.



ATENȚIE: Nu lucrați cu drujba având mâinile ridicate. Nu încercați să tăiați în locuri greu accesibile sau de pe o scară. Nu tăiați niciodată deasupra înălțimii brațelor.

Tăiere longitudinală:

Tăierea longitudinală trebuie efectuată cu atenție deosebită, deoarece în acest caz nu puteți folosi pînțenul (11).

Mișcați drujba la un unghi cât mai plat pentru a evita reculul drujbei.



ATENȚIE: Atunci când tăiați în pantă tăiați buștenii sau lemnul la

pământ stînd mereu mai sus sau în partea laterală a lemnului.

Datorită pericolului de împiedicare trebuie să aveți grijă la trunchiuri mici, crengi, rădăcini etc.

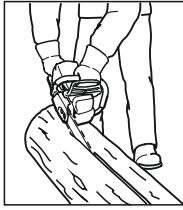

TEHNICA DE DOBORĂREA COPACILOR:



ATENȚIE: Pentru a tăia copaci trebuie să aveți multă experiență. Utilizatorii fără experiență nu pot tăia copaci.

NU EFECTUAȚI NICIODATĂ SARCINI PENTRU CARE NU SUNTEȚI PREGĂTIȚI!

■ Distanța de siguranță

Distanța de siguranță dintre lemnul doborât și persoanele care lucrează în jur trebuie să fie de minimum 2,5 din lungimea copacului. Asigurați-vă că în zona în pericol nu se află persoane.

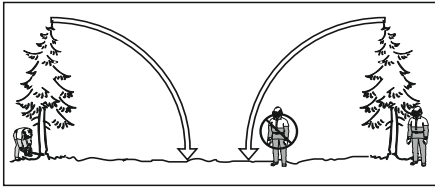

■ Direcția de doborăre

Atunci când selectați direcția de doborăre trebuie să luați în considerare: cele mai bune condiții pentru tăierea crengilor de pe copacul doborât, precum și să asigurați operatorului siguranța de deplasare în jurul copacului.

Trebuie să evitați situațiile în care copacul doborât cade pe alt copac deoarece îndepărtarea copacului doborât va fi dificilă și periculoasă.

După ce ați selectat direcția de doborăre a copacului stabiliți direcția naturală de cădere a acestuia.

Asupra acestuia au impact următorii factori:

- Încinarea naturală a copacului
- Îndoirea
- Direcția și forța vântului
- Poziția crengilor
- Direcția de înclinare a pantei
- Greutatea zăpezii

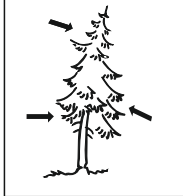
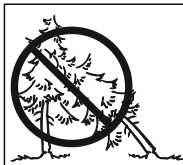

Se poate întâmpla ca în ciuda deciziei prealabile de stabilire a direcției de doborăre a copacului, din motive de siguranță va trebui să-l doborâți în direcția naturală de înclinare a acestuia.

Un alt factor important care nu are impact asupra direcției de doborăre, dar care are impact asupra siguranței operatorului este să vă asigurați dacă copacul nu are crengi avariate sau moarte care s-ar putea rupe și să-l rănească pe operator în timpul doborării.



ATENȚIE: În momentele critice de doborăre a copacilor trebuie să aveți protecția auditivă ridicată imediat după ce ați terminat de tăiat pentru a auzi mai ușor eventualele semnale sau sunetele de avertizare.



ATENȚIE! Nu vă apropiați de copacii suspendați deasupra liniilor electrice. De asemenea nu tăiați și doborâți copaci care pot atinge liniile electrice sau de telecomunicație fără supraveghere. Tragerea sau tăierea poate fi efectuată doar sub supravegherea atentă a persoanelor autorizate de proprietarul liniei.

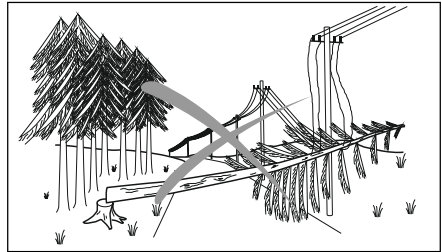

■ Pregătirea copacului pentru tăiere și calea de îndepărtare pentru operator

Îndepărtați toate crengile care pot fi periculoase, tăindu-le de sus în jos. Nu tăiați cu drujba deasupra nivelului brațelor.

Îndepărtați subarboretul de la baza copacului și verificați dacă în apropiere nu se află obstacole precum bolovani, crengi, gropi etc. care îngreunează îndepărtarea operatorului de copacul în cădere.

Calea de evacuare trebuie să se afle pe un drum drept, la un unghi de 135° față de linia dreaptă trasată de calea de doborăre.

Copacii cu diametrul între 15-18 cm de obicei pot fi doborâți cu o singură tăiere. Copacii mai mari trebuie tăiați din mai multe tăieri.

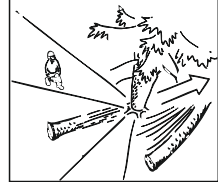
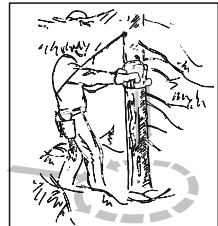

■ Tăiere

Tăierea este alcătuită din 3 faze de tăiere. Tăierea începe cu efectuarea unor tăieturi parțiale - de sus și jos, după care efectuați tăierea. Poziția corectă a liniilor de tăiere permite controlul exact al direcției de doborăre.

Linia de tăiere inițială:

Efectuarea liniei de tăiere inițială începe cu linia de tăiere de sus,

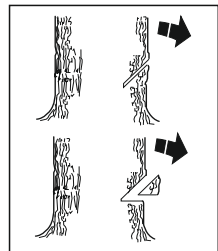

efectuată de operator, din partea dreaptă a copacului, către direcția de doborâre.

Apoi efectuați linia de tăiere de jos astfel încât să se întâlnească cu linia de tăiere de sus.

Linia de tăiere inițială trebuie să intre în copac la o adâncime egală cu 1/4 din diametrul bușteanului, iar unghiul dintre linia de tăiere de sus și cea de jos trebuie să fie de max. 45°.

Linia dreaptă pe care se întâlnesc cele două linii de tăiere se numește fundul liniei de tăiere. Aceasta trebuie să fie orizontală și perpendiculară (90°) față de direcția dorită de doborâre.

Linia de tăiere definitivă:

Linia de tăiere definitivă se efectuează din direcția opusă celei în care se efectuează tăierea inițială. Aceasta trebuie să fie perfect orizontală. Stați în partea stângă față de copac și tăiați cu marginea de jos a ghidajului.

ATENȚIE: Pe durata tăierii mâna stângă a operatorului se află într-o poziție care împiedică pornirea frânei de siguranță prin apăsarea asupra protecției pentru mână (3). În acest caz frâna poate fi pornită doar sub impactul inerției.

Tăietura definitivă se efectuează la cca. 3-5 cm (1,5-2 inci) deasupra suprafeței de jos a tăieturii inițiale.

Nu tăiați niciodată trunchiul în întregime. Trebuie să lăsați mereu o porțiune netăiată de trunchi. În cazul în care tăiați trunchiul în întregime pierdeți controlul asupra căderii.

Porțiunea netăiată de trunchi se numește BALAMA.

Setați pintenul (11) (dacă este montat) imediat în spatele balamalei.

Atunci când tăiați, drijba trebuie să funcționeze cu clapeta de șoc deschisă în întregime. Introduceți încet ghidajul în copac. Verificați dacă copacul nu se înclină în direcția opusă față de cea dorită de doborâre. Introduceți o pană sau un levier în tăietura suficient de adâncă.

Terminați de efectuat tăietura până la fundul tăieturii astfel încât distanța dintre acestea să fie de cel puțin 1/10 din diametrul bușteanului.

Balamaua va ghida copacul în cădere.

În cazul în care balamaua este prea

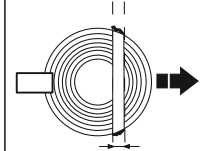
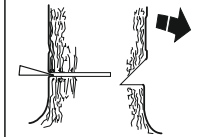
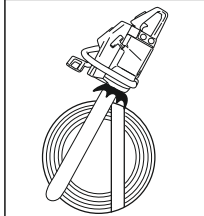
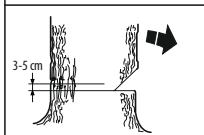
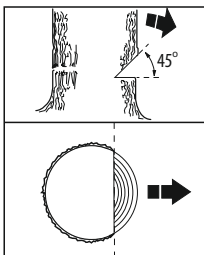

îngustă sau tăietura inițială și definitivă sunt amplasate incorect, poate fi imposibil să doborâți copacul.

Atunci când tăietura inițială și cea definitivă sunt efectuate, copacul începe să cadă sub propria greutate sau cu ajutorul penei ori a levierului.

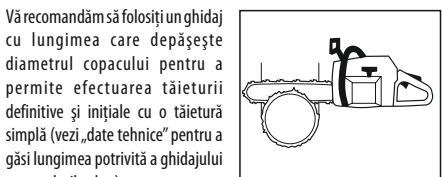
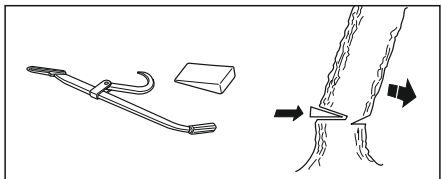

Vă recomandăm să folosiți un ghidaj cu lungimea care depășește diametrul copacului pentru a permite efectuarea tăieturii definitive și inițiale cu o tăietură simplă (vezi „date tehnice” pentru a găsi lungimea potrivită a ghidajului pentru drijba dvs.).

Există metode de tăiere a copacilor cu diametru mai mare decât lungimea ghidajului. Acestea măresc riscul de apariție a recului.

ATENȚIE: Dacă nu ați fost instruit special în acest scop, nu tăiați copaci cu diametru mai mare decât lungimea ghidajului!

TOALETAREA COPACILOR:

ATENȚIE: Cele mai multe accidente cauzate de recul apar pe durata toaletării! Atunci când tăiați crengi tensionate trebuie să aveți grijă la amplasarea zonei de recul a ghidajului!

Asigurați-vă că în apropiere nu se află obstacole. Atunci când toaletați copaci trebuie să vă amplasați în partea stângă a copacului căzut. Țineți drijba aproape de corp, pentru a avea controlul integral asupra acestuia și dacă este posibil permiteți ca greutatea drijbei să fie aplicată pe copac.

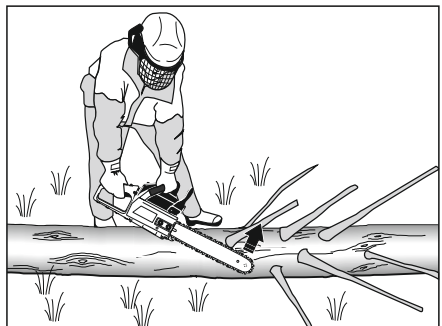

Fiiți foarte precauți atunci când tăiați de sus stând de aceeași parte a copacului cu creanga tăiată.

Tăierea lemnului tensionat:

Atunci când tăiați lemn tensionat, coroane, există riscul sporit de apariție de accidente. Trebuie să fiiți foarte precauți. Aceste lucrări trebuie efectuate de către profesioniști instruiți.

Înainte de a efectua tăierea încercați să prevedeați direcția de mișcare a

copacului sau crengii după încetarea tensiunii și stabiliți poziția *punctului natural de rupere* (locul de rupere atunci când copacul sau creanga este îndoită mai puternic).

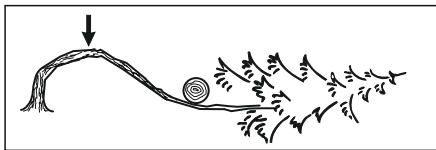

Stabiliți cel mai sigur mod de eliberare a tensiunii (și dacă puteți să faceți acest lucru în mod sigur).

Sfaturi generale:

- Poziționați-vă astfel încât crengile arcuite după recul să nu vă poate atinge.

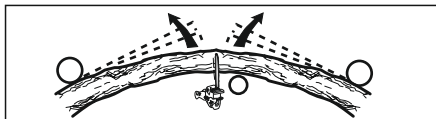

- Efectuați o tăietură sau mai multe în apropierea punctului de rupere. Efectuați numărul necesar de tăieturi cu adâncimea corespunzătoare pentru a reduce tensiunea și conduceți la ruperea în punctul de rupere.

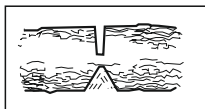

ATENȚIE! Nu tăiați crengile sau copaci tensionați cu o singură tăietură!

MENTENANȚA:



ATENȚIE: Nu efectuați lucrări de mentenanță atunci când motorul este fierbinte, pentru a evita aprinderea și riscul de apariție al arsurilor. Menținerea corectă și regulată mărește durata perioadei de exploatare și calitatea în funcționarea drujbei.

Utilizatorul poate efectua doar acest tip de mentenanță enumerată în instrucțiuni. Alte tipuri de operare și reparații trebuie efectuate în ateliere specializate.

Trebuie să mențineți drujba curată. Curățați în mod regulat cu o perie sau cu aer comprimat. Aveți grijă ca elementele de răcire a cilindrului și canalele să fie curate.

Efectuați inspecția tehnică de fiecare dată înainte de a începe lucrul.

Pentru a efectua mentenanța tehnică și diagnosticarea trebuie să luați legătura cu un atelier specializat nu mai rar decât o dată la șase luni.

Trebuie să respectați următoarele perioade de mentenanță:

Operațiunea de mentenanță tehnică	Perioada, orele de lucru
Verificarea fixării șuruburilor, piulițelor	20
Verificarea consumului sistemului de tăiere	zilnic
Curățarea bujiei și verificarea distanței dintre electrozi	10
Schimbarea bujiei	100
Curățarea filtrului de aer	20
Curățarea sau schimbarea filtrelor de combustibil și ulei	20

■ Verificarea uzurii mecanismului de tăiere.

Lațul de tăiere

Lațul trebuie verificat zilnic pentru a stabili:

- dacă nu există fisuri vizibile la nivelul capului niturilor și verigilor;
- dacă lațul este rigid;
- dacă capurile niturilor și verigile nu sunt deteriorate.

Pentru a stabili nivelul de uzură a lațului vă recomandăm să-l comparați cu un laț nou. Atunci când lungimea dinților de tăiere este mai mică de 4 mm, trebuie să schimbați lațul.

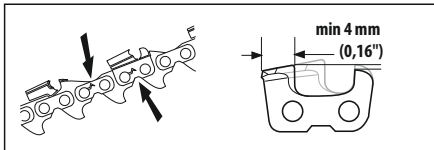

Folosirea unui laț tocit duce la uzura mai rapidă a drujbei, a ghidajului și roții dințate de angrenare precum și la ruperea lațului. Din acest motiv este foarte important să ascuțiți lațul suficient des.

ATENȚIE! Ascuțirea lațului trebuie efectuată doar de către angajați calificați de la un punct de service autorizat.

Unghiurile corespunzătoare pentru ascuțirea lațului:

- unghi lateral - 85°
- unghi superior de tăiere - 60°
- unghi de tăiere - 30°

Pentru a ascuți lațul trebuie să folosiți o pilă rotundă cu diametrul de 4 mm.

Roata dințată de angrenare a lațului

Tamburul ambreiajului este dotat cu o roată dințată cu inel interschimbabil. Verificați în mod regulat nivelul de uzură al roții dințate și inelul, iar în cazul în care este necesar schimbați-le.

Schimbați roata dințată cu inelul la fiecare schimbare a lațului.

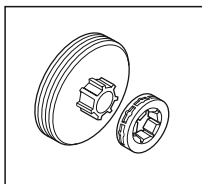

Ghidajul

Verificați în mod regulat:

- dacă pe marginile ghidajului se află bavuri. În cazul în care este necesar îndepărtați-o cu o pilă;
- canelura ghidajului, dacă este formată corect. În cazul în care este necesar schimbați ghidajul;
- ghidajul pentru a vedea dacă capătul acesuia nu este neuniform sau puternic uzat. Dacă pe o parte a capătului se formează o adâncitură, atunci lațul încep să joace;
- Pentru a prelungi durata de viață a ghidajului trebuie să-l rotiți în fiecare zi.

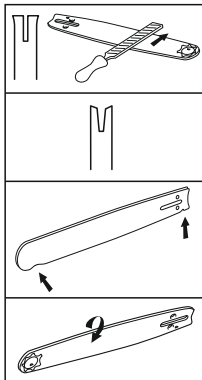

Rulmentul lanțului trebuie lubrifiat la fiecare alimentare. Rulmenții cu bile trebuie lubrifiați periodic cu lubrifiant pentru rulmenți de calitate foarte bună. Folosiți un aplicator pentru a aplica lubrifiantul în orificiul din apropierea nitului roții dințate.

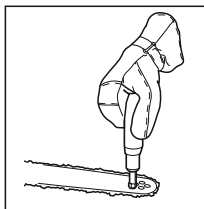

■ Curățarea bujiei

Starea bujiei depinde de:

- reglarea carburatorului;
- compoziția proastă a amestecului de combustibil (prea mult ulei în amestec);
- filtrul de aer conține impurități.

Factorii de mai sus duc la depunerea de funingine pe electrozii bujiei, ceea ce duce la înrăutățirea funcționării motorului și cauzează dificultăți la pornirea acestuia.

În cazul în care motorul nu atinge puterea corespunzătoare apar dificultăți la pornirea acestuia sau la menținerea turației scăzute, trebuie să verificați starea bujiei. Pentru a face acest lucru trebuie:

- Defiletați piulița de fixare (6) și dați jos carcasa filtrului de aer (5).
- Scoateți filtrul de aer (35) și dați jos capătul bujiei (34) (des. Q).
- Defiletați bujia cu o cheie universală.

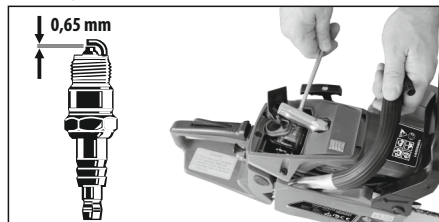

- În cazul în care electrozii bujiei conțin impurități trebuie să-i curățați cu o perie de sărmă și să verificați distanța dintre aceștia. În cazul în care este necesar setați distanța între electrozi la valoarea de 0,65 mm.
- Montați bujia la loc.

ATENȚIE: Pentru a verifica scântea trebuie să folosiți un tester special. În cazul în care schimbați cu una nouă trebuie să folosiți bujii originale (vezi marcajul pe bujie).

■ Curățarea filtrului de aer

- Defiletați piulița de fixare (6), dați jos carcasa (5) și scoateți filtrul de aer (35) (des. Q).

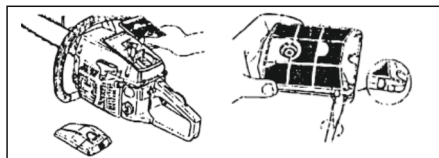

- Demontați și spălați bine elementul de filtrare în apă caldă cu săpun.

- Clătiți elementul de filtrare cu apă rece și uscați.
- Montați filtrul la loc.

ATENȚIE: Se interzice pornirea motorului cu filtrul de aer demontat. În cazul în care este necesar schimbați filtrul de aer cu unul nou.

■ Curățarea filtrelor de combustibil și ulei

Verificați periodic starea filtrelor de combustibil A și ulei B.

Opriti motorul și lăsați-l să se răcească. Desfiletați capacul orificiului de turnare și scoateți țeava cu filtrul din rezervor.

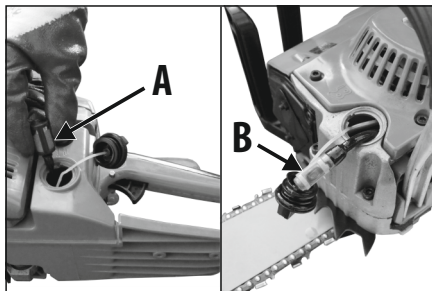

În cazul în care mizeria este excesivă, demontați filtrul și spălați-l bine cu benzină, sau în cazul în care este necesar schimbați cu unul nou.

Montați filtrul la loc, asigurați-vă că se află în colțul de jos al rezervorului.

■ Curățarea carcasei

Curățați carcasa drujbei din masă plastică cu o perie moale și o lavetă curată. Nu folosiți apă, diluanți sau substanțe pentru lustruire. Trebuie să îndepărtați toate impuritățile, mai ales din orificiile de ventilație ale motorului.

TRANSPORT:

Transportați mereu drujba cu motorul oprit cu ghidajul cu carcasa acoperită și amortizorul ținut departe de corp.

Aparatul trebuie transportat și depozitat în valiza pentru transport, care protejează de umiditate, intrarea prafului și a obiectelor de dimensiuni reduse, în special trebuie să protejați orificiile de ventilație. Elementele mici care pătrund în carcasă pot deteriora motorul.

DEPOZITAREA:

Pentru a reduce pericolul de incendiu curățați înainte de depozitare motorul, amortizorul și rezervorul de benzină.

Pentru o funcționare în siguranță trebuie să schimbați piesele uzate sau defecte. Schimbați amortizoarele defecte.

După ce ați terminat de utilizat, demontați capacul, ghidajul și lanțul și curățați cu o perie. Verificați vizual dacă lanțul, șuruburile de fixare nu sunt uzate sau defecte. Înlocuiți piesele uzate.

Suprafața de sub capac, roata de transmisie și elementele de fixare a ghidajului trebuie curățate cu o perie de toate impuritățile.

Orificiul de scurgere a uleiului trebuie curățat cu o lavetă curată.

În cazul în care drujba va fi depozitată o durată îndelungată trebuie să curățați lanțul și ghidajul.

Depozitați drujba într-un loc sigur, uscat și care nu este accesibil copiilor.

Pentru a preveni scurgerile trebuie să lăsați aparatul în poziție orizontală și protejați împotriva înclinării.

Atunci când depozitați o durată mai lungă de 30 de zile trebuie să efectuați mentenanța:

- Goliți și curățați rezervorul de combustibil într-o încăpere bine ventilată.
- Porniți motorul și lăsați-l să lucreze până ce carburatorul se golește.
- Așteptați 5 minute și defiletați bujia.
- Turnați 2 lingure mici de ulei pentru motoare în 2 timpi în compartimentul de ardere și trageți de câteva ori cablul de demarare

- pentru a gresa.
- Înfiletați bujia la loc.

Pregătirea fierăstrăului pentru funcționare după mentenanță:

- Defiletați bujia.
- Trageți de câteva ori cablul de demarare pentru a elimina lubrifiantul în exces.
- Curățați bujia și setați bine distanța dintre electrozi.
- Alimentați cu combustibil.

REZOLVAREA DE PROBLEME:

PROBLEMĂ	CAUZĂ POSIBILĂ	SOLUȚIE
Motorul nu pornește, sau pornește dar nu funcționează.	Procedură incorectă de pornire	Respectați instrucțiunile de utilizare.
	Carburator reglat incorect.	Reglați carburatorul la service.
	Bujia este murdară sau a fost udată cu amestecul de combustibil.	Defiletați și curățați bujia, reglați distanța între electrozi sau schimbați bujia.
	Bujia nu produce scânteele.	Schimbați cu o bujie nouă.
	Filtrul de combustibil murdar.	Curățați sau schimbați filtrul de combustibil.
	Contaminarea filtrului de aer.	Curățați filtrul de aer.
	Lipsă combustibil.	Umpleți rezervorul cu amestec de combustibil
Motorul nu atinge puterea maximă.	Poziția incorectă a levierului clapetei de șoc.	Setați clapeta de șoc la poziția corectă.
	Contaminarea carcasei amortizorului	Curățați sau schimbați carcasa amortizorului.
	Contaminarea filtrului de aer.	Curățați filtrul de aer.
	Carburator reglat incorect.	Reglați carburatorul la service.
Motorul funcționează cu pauze.	Carburator reglat incorect.	Reglați carburatorul la service.
Motorul funcționează neuniform	Distanță incorectă a electrozilor bujiei.	Curățați, setați distanța între electrozi sau schimbați bujia.
Motorul scoate mult fum.	Carburator reglat incorect.	Reglați carburatorul la service.
	Combustibil de slabă calitate.	Trebuie să folosiți combustibil bine amestecat într-un raport de 25/1.

SIMBOLURI PE APARAT, PLĂCUȚA NOMINALĂ ȘI AUTOCOLANTELE DE INFORMARE:

Pentru operarea și întreținerea în condiții de siguranță, simbolurile sunt amplasate pe aparat. În conformitate cu aceste indicații trebuie să fiți precauți pentru a nu comite o greșală.



«ATENȚIE! Înainte de cuplare și de a începe operarea trebuie să citiți prezenta instrucțiune!»



«Atunci când aparatul este în funcțiune trebuie să-l țineți mereu cu ambele mâini!»



«ATENȚIE! Pericol de recul!»



«Apărați aparatul împotriva ploii și umidității ridicate!»











«Folosiți mănuși de protecție!»

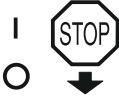

«Folosiți întotdeauna ochelari de protecție!»

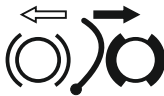

«Folosiți mijloace de protecție auditivă!»

<p>a) Orificiu pentru umplerea cu AMESTECUL DE COMBUSTIBIL. Locul: zona capacului rezervorului de combustibil.</p>	
<p>b) Orificiu pentru umplerea cu ULEI PENTRU LANȚ Locul: zona capacului rezervorului de ulei,</p>	
<p>c) Indicație referitoare la comutatorul de pornire. După ce ați setat comutatorul de aprindere a motorului în direcția „I” motorul poate fi pornit. După ce ați setat comutatorul în direcția „O” motorul se oprește. Locul: partea din spate a aparatului în partea stângă.</p>	
<p>d) Indicație referitoare la clapeta pentru accelerare. După eliberarea clapetei pentru accelerare, mișcarea lanțului se oprește (STOP). Locul: în partea stângă a mânerului posterior.</p>	
<p>e) Indicație referitoare la clapeta de șoc. După ce poziționați clapeta la poziția „PULL”, se pornește motorul la rece. După ce ați setat clapeta la poziția „PUSH” puteți începe să lucrați. Locul: partea din spate a aparatului în partea dreaptă.</p>	
<p>f) Indicație referitoare la cantitatea de ulei pentru lubrifierea lanțului. Nivelul „MIN” – nivel scăzut la nivelul de ulei. Nivelul „MAX” – nivel prea mare ulei. Locul: partea dorsală a drijbei.</p>	
<p>g) Indicație referitoare la reglarea carburatorului T - Șurub de ajustare turație în gol. L - Șurub de ajustare pentru turație redusă. H - Șurub de ajustare pentru turație ridicată. Locul: partea din spate a aparatului în partea stângă.</p>	
<p>h) Frâna de siguranță: Săgeată în stânga – frână eliberată. Săgeată în dreapta – frână pornită. Locul: carcasa transmisiei lanțului.</p>	
<p>i) Mânerul demarorului: Trageți pentru a porni motorul. Locul: carcasa cilindrului în partea stângă.</p>	



Politica firmei PROFIX este aceea de perfecționare continuă a produselor sale și de aceea firma își rezervă dreptul de modificare a specificației produsului fără înștiințarea anterioară. Imaginile indicate în instrucțiunile de utilizare sunt doar exemple și se pot diferi puțin de aspectul real al dispozitivului achiziționat.

DECLARAȚIE DE CONFORMITATE CE

PRODUCĂTOR:

PROFIX Sp. z o.o., str. Marywilska 34, 03-228 Varșovia, Polonia

Persoana împuternicită pentru pregătirea documentației tehnice:

Mariusz Rotuski, Centrul de Distribuire și Comerț PROFIX, str. Dobra 3, Łomna Las, 05-152 Czosnów, Polonia

Prin prezenta, confirmăm că produsul:

Drujbă cu motor cu combustie

TRYTON TOR45231

PN4500

45,2 cm³, 1,5 kW, 7500/min

serial nr: S1541 -... - S2005

îndeplinește cerințele definite în directivele Parlamentului European și ale Consiliului:

2006/42/CE din 17 mai 2006 cu privire la mașini, de schimbare a directivei 95/16/CE (Mon. Of. UE L 157 din 09.06.2006, pag. 24 cu mod. ult.);
2000/14/EC (Mon.Of. L 162 din 3.7.2000 cu mod. Ult.) și regulamentul ME din 21 decembrie 2005 cu privire la cerințele esențiale pentru aparatele utilizate în exterior cu referire la emisiile de zgomot în mediu (Mon.Of. din 2005, Nr. 263, poz. 2202 cu mod. ult.), conform cărora au fost supuse procedurii de evaluare a conformității cf. § 10 din regulamentul sus-menționat, în care s-a stabilit: - nivelul mpsurat de putere acustică [zLWA] pentru tipul de aparat, - nivelul garantat de putere acustică [gLWA] a produsului.

2004/108/CE din 15 decembrie 2004 cu privire la apropierea legislației Statelor Membre referitoare la compatibilitatea electromagnetică și de abrogare a directivei 89/336/CEE (Mon.Of. L 390 din 31.12.2004, pag. 24—37 cu mod. ult.);

Marcaj CE: TÜV SÜD Product Service GmbH Zertifizierstellen Ridlerstraße 65 80339 MÜNCHEN Germany - 0123; M6A 15 07 68465 043

și a fost produs în conformitate cu standardele:

EN ISO 11681-1:2011

EN ISO 14982:2009

EN ISO 3744:1995

Mariusz Rotuski

Specialist cu privire la Certificare și Asigurare a Calității

