

TRYTON

ELEKTRONARZĘDZIA



TM16105

PL INSTRUKCJA OBSŁUGI	MYJKA CIŚNIENIOWA.....	4
RU ИНСТРУКЦИЯ ПО ЭКСПЛУАТАЦИИ	МОЙКА ВЫСОКОГО ДАВЛЕНИЯ.....	10
RO INSTRUCȚIUNI DE FOLOSIRE	SPĂLĂTOR CU PRESIUNE.....	16
CZ NÁVOD NA OBSLUHU	VYSOKOTLAKÁ MYČKA.....	22
LT NAUDOJIMO INSTRUKCIJA	AUKŠTO SLĖGIO PLOVIMO ĮRENGINYS.....	28

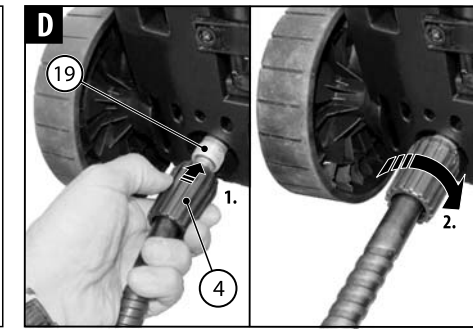
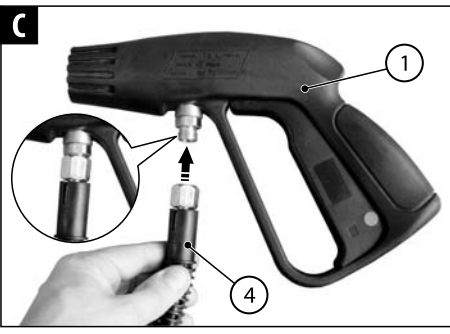
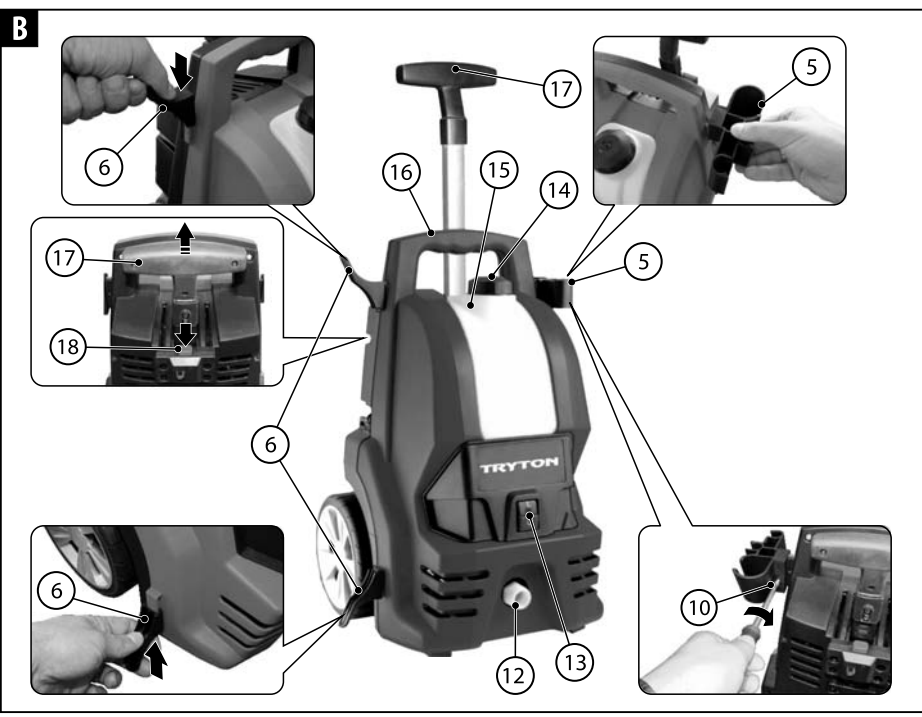
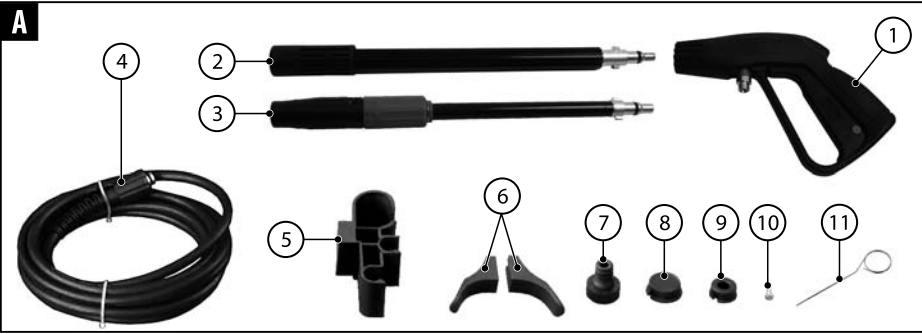

✍️ **NOTES:** _____

DT-C2/d_zg/0272/09.2016

Łomna Las: 2016-10-24

(PL) DEKLARACJA ZGODNOŚCI WE/UE
(RO) DECLARAȚIE DE CONFORMITATE CE/UE

(LV) EK/ES ATBILSTĪBAS DEKLARĀCIJA
(LT) EB/ES ATITIKTIKIES DEKLARACIJA

(CZ) ES/EU PROHLÁŠENÍ O SHODĚ

(PL) PRODUCENT (RO) PRODUCĂTOR (LV) RAŽOTĀJS (LT) GAMINTOJAS (CZ) VÝROBCE

PROFIX Sp. z o.o. ul. Marywilska 34, 03-228 Warszawa

(PL) Osoba upoważniona do przygotowania dokumentacji technicznej: (LT) Asmuo įgaliotais parengti techninę dokumentaciją:
(RO) Persoană împuternicită pentru pregătirea documentației tehnice: (CZ) Osoba oprávněná připravit technickou dokumentaci:
(LV) Persona atbildīga par tehniskās dokumentācijas sagatavošanu:

Mariusz Rotuski, Centrum Dystrybucyjno-Handlowe PROFIX, ul. Dobra 3, Łomna Las, 05-152 Czosnów

(PL) Myjka ciśnieniowa (RO) Mașină de curățat cu înaltă presiune (LV) O (LT) Aukšto slėgio plovimo įrenginys (CZ) Vysokotlaký ěistiř

TRYTON TM16105

ABW-V1B-70

230 V; 50 Hz; 1650 W; kl. II; z_{LWA}: 88,5 dB(A); g_{LWA}: 93 dB(A)

S1640 -...- S1938

(PL) Wymieniony powyżej przedmiot niniejszej deklaracji jest zgodny z odpowiednimi wymaganiami unijnego prawodawstwa harmonizacyjnego: (RO) Obiectul declaratiei descris mai sus este în conformitate cu legislația relevantă de armonizare a Uniunii: (LV) Iepriekš aprakstītais deklarācijas priekšmets atbilst attiecīgajam Savienības saskaņošanas tiesību aktam (LT) Pirmiau aprašytas deklaracijos objektas atitinka susijusius derinamuosius Sąjungos teisės aktus: (CZ) Výše popsaný předmět prohlášení je ve shodě s příslušnými harmonizačními právními předpisy Unie:

(PL) 2006/42/WE; 2000/14/WE (Dz. U. L 162 z 3.7.2000 z późn. zm.) (Urządzenia podlegające wyłącznie oznakowaniu hałasem. Ocena zgodności: Załącznik V) oraz w rozporządzeniu MG z dnia 21 grudnia 2005 r. w sprawie zasadniczych wymagań dla urządzeń używanych na zewnątrz pomieszczeń w zakresie emisji hałasu do środowiska (Dz. U. z 2005 r., Nr 263, poz. 2202 z późn. zm.), zgodnie, z czym został(y) poddany(e) procedurze oceny zgodności określonej wg § 10 ww. rozporządzenia, w której określono: zmierzony poziom mocy akustycznej dla typu urządzenia (zLwa), - gwarantowany poziom mocy akustycznej produktu (gLwa). 2014/30/UE; 2011/65/UE z dnia 8 czerwca 2011 r. w sprawie ograniczenia stosowania niektórych niebezpiecznych substancji w sprzęcie elektrycznym i elektronicznym;

(RO) 2006/42/CE 2000/14/CE (IO L 162, 3.7.2000, p. 1-78) (Echipament supus doar marcatul referitor la zgomot. Verificarea conformității: Anexa V): - nivelul de putere acustică măsurat cu o aparatură adecvată (zLwa); - nivelul de putere acustică garantat pentru acest 2014/30/UE; 2011/65/UE a Parlamentului European și a Consiliului din 8 iunie 2011 privind restricțiile de utilizare a anumitor substanțe periculoase în echipamentele electrice și electronice;

(LV) 2006/42/EK; 2000/14/EK (OV L 162, 3.7.2000., 1./78. lpp.) (Iekārtas, uz kurām attiecas tikai trokšņu marķēšana. Atbilstības novērtēšana: V Pielikums): - šā veida iekārtas izmērītais skaņas intensitātes līmenis (zLwa); - šīs iekārtas garantētais skaņas intensitātes 2014/30/ES; 2011/65/ES (2011. gada 8. jūnijs) par dažu bīstamu vielu izmantošanas ierobežošanu elektriskās un elektroniskās iekārtās;

(LT) 2006/42/EB; 2000/14/EB (OL L 162, 2000 7 3, p. 1-78) (Įranga, kuriai taikomas tik triukšmo lygio ženklavimas. Atitikties įvertinimas: V Priedas) - šį tipą atstovaujantios įrangos išmatuotas garso galios lygis (zLwa); šios įrangos garantuotas garso galios lygis (gLwa) 2014/30/ES; 2011/65/ES 2011 m. birželio 8 d. dėl tam tikrų pavojingų medžiagų naudojimo elektros ir elektroninėje įrangoje apribojimo;

(CZ) 2006/42/ES; 2000/14/ES (Úř. věst. L 162, 3.7.2000, s. 1-78) (Zařízení, na která se vztahuje pouze povinnost uvádět hodnoty hluku. Posuzování shody: Příloha V): - naměřenou hladinu akustického výkonu zařízení reprezentujícího daný typ (zLwa); - garantovanou hladinu akustického výkonu tohoto zařízení (gLwa); 2014/30/EU; 2011/65/EU ze dne 8. června 2011 o omezení používání některých nebezpečných látek v elektrických a elektronických zařízeních;

(PL) oraz został(y) wyprodukowany(e) zgodnie z normą(ami):

(LT) bei yra pagamintas pagal normas:

(RO) și au fost produse conform normelor:

(CZ) a byla(y) vyrobená(y) podle normy(em):

(LV) un tika izgatavoti atbilstoši normām:

EN 60335-1:2012+A11:2014 EN 60335-2-79:2012 EN 62233:2008 EN 55014-1:2006+A1:2009+A2:2011 EN 55014-2:2015 EN 61000-3-2:2014 EN 61000-3-3:2013 IEC 62321-3-1:2013 IEC 62321-4:2013 IEC 62321-5:2013 IEC 62321-6:2015

Mariusz Rotuski
Pełnomocnik Zarządu ds. Certyfikacji

(PL) Niniejsza deklaracja zgodności wydana zostaje na wyłączną odpowiedzialność producenta. (RO) Prezenta declarație de conformitate este emisă pe răspunderea exclusivă a producătorului. (LV) Šī atbilstības deklarācija ir izdota vienīgi uz šāda ražotāja atbildību. (LT) Ši atitikties deklaracija išduota tik gamintojo atsakomybe. (CZ) Toto prohlášení o shodě vydal na vlastní odpovědnost výrobce.

Ši instrukcija yra apsaugojama autoriaus teise. Kopijavimas/plėtojimas be PROFIX Sp. z o.o. leidimo raštu draudžiamas.

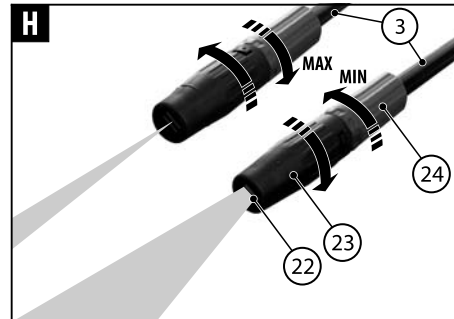
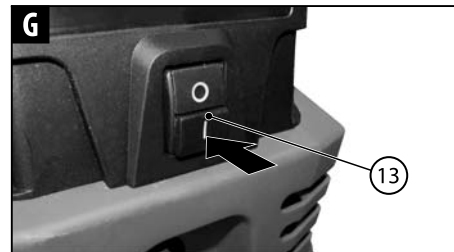
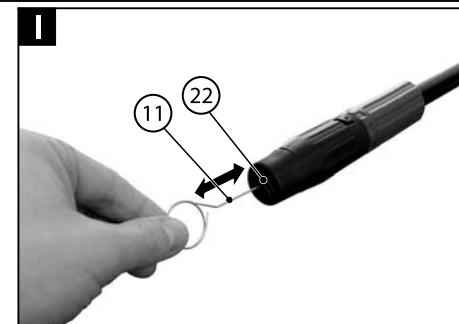
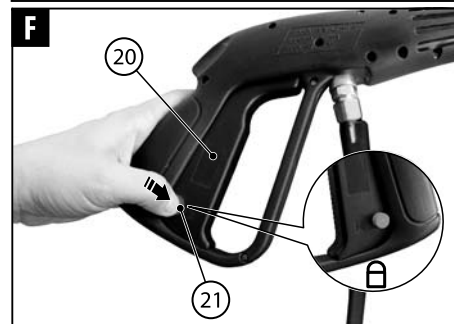
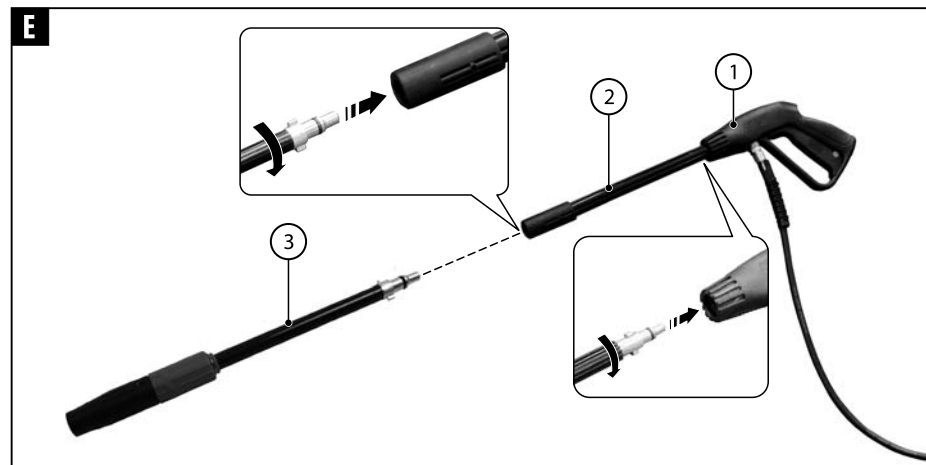



PRZED PRZYSTĄPIENIEM DO UŻYTKOWANIA NALEŻY ZAPOZNAĆ SIĘ Z NINIEJSZĄ INSTRUKCJĄ.

Zachowaj instrukcję do ewentualnego przyszłego wykorzystania lub dla następnego użytkownika.

OSTRZEŻENIE! Należy przeczytać wszystkie ostrzeżenia dotyczące bezpieczeństwa użytkowania oznaczone symbolem  i wszystkie wskazówki dotyczące bezpieczeństwa użytkowania.

Nieprzestrzeganie podanych niżej ostrzeżeń dotyczących bezpieczeństwa i wskazówek dotyczących bezpieczeństwa może być przyczyną porażenia prądem elektrycznym, pożaru i/lub poważnych obrażeń.



OSTRZEŻENIA DOTYCZĄCE BEZPIECZEŃSTWA UŻYTKOWANIA URZĄDZENIA:

UWAGA! Niniejszy sprzęt nie jest przeznaczony do użytkowania przez osoby (w tym dzieci) o ograniczonej zdolności fizycznej, czuciowej lub psychicznej, lub osoby nie mające doświadczenia lub znajomości sprzętu, chyba że odbywa się to pod nadzorem lub zgodnie z instrukcją użytkowania sprzętu, przekazanej przez osoby odpowiadające za ich bezpieczeństwo.

■ Bezpieczeństwo elektryczne

- Przed każdym zastosowaniem sprawdzić czy przewód zasilający lub wtyczka nie są uszkodzone. Nie używać urządzenia z uszkodzonym przewodem lub wtyczką. W przypadku uszkodzenia przewodu zasilającego niezwłocznie zlecić jego wymianę przez autoryzowany serwis lub wykwalifikowaną osobę w celu uniknięcia zagrożenia.
- Urządzenie posiada II klasę ochronności - jest podwójnie izolowane i nie może być uziemione.
- Używaj wyłącznie przedłużaczy, które są przeznaczone do użytku na zewnątrz. Przedłużacz należy zawsze całkowicie odwijać z bębna kablowego, aby zapobiec przedgrzaniu przewodu.
- Używaj wyłącznie przedłużaczy, które są przystosowane do napięcia zasilania nie mniej niż napięcie znamionowe urządzenia. Nieodpowiednie przedłużacze mogą być niebezpieczne. Nie należy używać uszkodzonych przedłużaczy. Przed użyciem należy sprawdzić przedłużacz i jeżeli jest uszkodzony wymienić go.
- Wszystkie części przewodzące prąd w miejscu pracy urządzenia muszą być zabezpieczone przed tryskającą wodą. Połączenie przewodu zasilającego i przedłużacza nie może leżeć w wodzie. Wtyk i gniazdo stosowanego przedłużacza muszą być wodoszczelne.
- Aby zmniejszyć ryzyko porażenia prądem, nie należy uruchamiać i obsługiwać maszyn w czasie deszczu lub burzy. W przypadku przedostania się do urządzenia wody, wzrasta ryzyko porażenia prądem elektrycznym.
- Nigdy nie dotykać wtyczki ani gniazdka mokrymi rękami.
- Nie należy nadwyręzać przewodów przyłączeniowych. Nigdy nie należy używać przewodu przyłączeniowego do przenoszenia, ciągnięcia urządzenia lub wyciągania wtyczki z gniazdka. Należy trzymać przewód przyłączeniowy z daleka od źródeł ciepła, olejów, ostrych krawędzi lub ruchomych części.

Uszkodzone lub zaplątane przewody przyłączeniowe zwiększają ryzyko porażenia prądem elektrycznym.

■ Bezpieczeństwo w miejscu pracy

- W miejscu pracy należy utrzymywać porządek i dobre oświetlenie. Nieporządek i złe oświetlenie przyczynia się do wypadków.
- Nie należy używać urządzenia w środowiskach wybuchowych, tworzonych przez łatwopalne ciecze, gazy lub pyły. Podczas użytkowania w obszarach zagrożonych (np. na stacjach benzynowych) należy przestrzegać stosownych przepisów bezpieczeństwa.
- Niebezpieczeństwo wybuchu! Nie rozpylać cieczy palnych. Zaliczają się do nich np. benzyna, rozpuszczalniki do farb lub olej grzewczy. Mgła powstała podczas rozpylania jest łatwopalna, wybuchowa i trująca.
- W przypadku niewłaściwego użycia strumień wody pod ciśnieniem może być niebezpieczny. Nie wolno kierować strumienia na ludzi, zwierzęta, czynny osprzęt elektryczny ani na samo urządzenie.
- Nie należy używać urządzenia jeżeli w zasięgu przebywają inne osoby, chyba że noszą odzież ochronną.
- Nie należy uruchamiać i obsługiwać maszyny w miejscu zbyt zimnym, aby zapobiec zamrożeniu urządzenia.
- Nie czyścić strumieniem przedmiotów zawierających materiały szkodliwe dla zdrowia, np... azbest.
- Mycie, podczas którego powstają ścieki zawierające olej, np. mycie silnika lub podłogi samochodu, dozwolone jest tylko w myjniach wyposażonych w separator oleju.



■ Bezpieczeństwo osobiste

- Myjki wysokociśnieniowe nie mogą być użytkowane przez dzieci i personel niewykwalifikowany.
- Należy być przewidującym, obserwować co się robi i zachowywać rozsądek podczas używania urządzenia. Nie należy używać urządzenia, gdy jest się zmęczonym lub pod wpływem narkotyków, alkoholu lub leków. Chwila nieuwagi podczas pracy może spowodować poważne osobiste obrażenia.
- Użytkownik ma obowiązek używania urządzenia zgodnie z jego przeznaczeniem. Nie należy kierować strumienia na siebie lub innych w celu czyszczenia ubrań lub obuwia.
- W celu ochrony przed rozpryskującą się wodą lub brudem należy nosić odpowiednią odzież ochronną. Zawsze zakładać okulary ochronne i ochronniki słuchu.
- Nie używać myjki ciśnieniowej z drabiny, rusztowania oraz innych niestabilnych pozycji. Nie należy wychylać się za daleko. Należy cały czas stać pewnie i zachować równowagę. Umożliwi to lepszą kontrolę nad urządzeniem w sytuacjach nieprzewidywalnych.

■ Prawidłowe użytkowanie i troska o urządzenie

- To urządzenie zostało zaprojektowane do używania ze środkami czyszczącymi dostarczonymi lub zalecanymi przez producenta. Stosowanie innych środków czyszczących lub

SIMBOLIAI ANT ĮRENGINIO:

■ Piktogramų, esančių įrenginio firminėje lentelėje ir informaciniuose lipdukuose, paaiškinimas:



– «JSPĖJIMAS! Prieš įjungdami perskaitykite naudojimo instrukciją»



– «Mūvėkite apsaugines pirštines»



– «Visada naudokite apsauginius akinius»



– «Naudokite klausos apsaugos priemones»



– «Įrenginys negali būti tiesiogiai prijungtas prie geriamojo vandens tiekimo tinklo»



– «II klasės prietaisas»

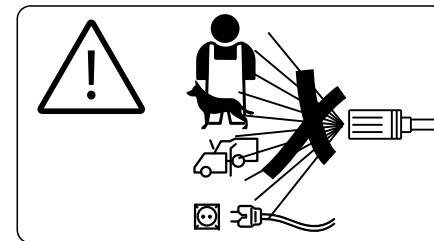

– «JSPĖJIMAS! Nenukreikite vandens srovės ant žmonių, gyvūnų, veikiančių elektros prietaisų bei patį įrenginį»



– «Akustinės galios lygis (LWA) darbo metu - 93dB»



PROFIX įmonė siekia tobulinti savo produktus, todėl gali keistis produktų specifikacijos. Apie šiuos pasikeitimus įmonė nėra įpareigota nepranešti. Paveikslėliai esantis aptarnavimo instrukcijoje tai tik pavyzdžiai bei gali skirtis nuo nusipirktos prietaiso.

Ši instrukcija yra apsaugojama autoriaus teise. Kopijavimas/plėtojimas be PROFIX Sp. z o.o. leidimo raštu draudžiamas.

Įrenginys neįsijungia:

- ⇒ Patikrinti ar įtampą nurodyta firminėje lentelėje atitinka maitinimo įtampą.
- ⇒ Patikrinti ar nėra pažeistas maitinimo laidas.
- Įrenginys nesusidaro slėgis:**
- ⇒ Patikrinti antgalio reguliavimą.

- ⇒ Nuleisti oro iš įrenginio: įjungti įrenginį be aukšto slėgio žarnos (4) ir palaukti, kol aukšto slėgio angos (19) pradės varvėti vanduo be oro burbuliuku.

Po to atjungti įrenginį bei pajungti aukšto slėgio žarną.

- ⇒ Išvalyti rėtį vandens jungtyje (žiūrėkite nuorodas skyriuje «Vandens įleidimo jungties su rėčiu valymas»).
- ⇒ Patikrinti ar visos siurblio žarnos yra sandarios bei švarios.

Didelis slėgio svyravimas:

- ⇒ Išvalyti aukšto slėgio purkštuką (22) (žiūrėkite nuorodas skyriuje «Aukšto slėgio purkštuko valymas»).
- ⇒ Patikrinti tiekiamo vandens kiekį.

Nepaimama plovimo priemonė:

- ⇒ Perjunkite antgalį ant žemo slėgio.
- ⇒ Patikrinti ar žarna gerai išvyniota, nėra joje lūžių.

Nesandarus aukšto slėgio siurblys:

- ⇒ Nedidelis siurblio nesandarumas – tai normalus reiškinys. 3 lašai per minutę – normalus reiškinys; jie gali susidaryti įrenginio apačioje. Jei nesandarumas yra didesnis, būtina kreiptis į autorizuotą remonto punktą.

APLINKOSAUGA:



Medžiagos panaudotos pakuotei tinka antriniam perdirbimui. Pakuotės negali išmesti kartu su buitinėmis atliekomis.



Panaudotoje įrangoje yra medžiagos tinkančios antriniam perdirbimui, todėl ją būtina utilizuoti. Todėl panaudotą įrangą būtina priduoti atitinkamuose surinkimo punktuose.

chemikalių *ne* nekorzystnie wpłynąć na bezpieczeństwo maszyny. Nigdy nie zasilać myjki rozpuszczalnikami, kwasami, acetonem, ponieważ są one agresywne dla materiałów zastosowanych w urządzeniu.

- b) **Nie używać urządzenia przy temperaturach poniżej 5°C.**
- c) **Węże wysokociśnieniowe, elementy wyposażenia i złączki są istotne dla bezpieczeństwa urządzenia.** Używaj tylko węży wysokociśnieniowych, elementy wyposażenia i złącza zalecane przez producenta.
- d) **Nie używaj urządzenia, jeśli przewód zasilający lub ważne części urządzenia, np. urządzenia zabezpieczające, węże ciśnieniowe, pistolet natryskowy, są uszkodzone.**
- e) **Aby zapewnić bezpieczeństwo urządzenia, należy używać oryginalnych części zamiennych od producenta lub zatwierdzonych przez producenta.**
- f) **NIGDY NIE POZOSTAWIAJ MYJKI BEZ NADZORU.** Przy dłuższych przerwach w pracy należy wyłączyć urządzenie przy użyciu wyłącznika głównego albo wyjąć wtyczkę z gniazdka.
- g) **Gdy urządzenie działa, należy utrzymać stały dopływ wody.** Bez obrotu wody może dojść do uszkodzenia maszyny.

PRZEZNACZENIE URZĄDZENIA:

Myjka ciśnieniowa jest wysokociśnieniowym urządzeniem czyszczącym, przeznaczonym wyłącznie do zastosowania w gospodarstwach domowych do czyszczenia narzędzi, maszyn, pojazdów, budynków, fasad, tarasów, narzędzi ogrodowych itp. za pomocą strumienia wody pod dużym ciśnieniem (w razie potrzeby z dodatkiem środków czyszczących).

Eksploatacja urządzenia powinna odbywać się w temperaturze pomiędzy +5 i +50 stopni Celsjusza.

To urządzenie zostało zaprojektowane tylko do użycia czystej wody do czyszczenia. Nie należy używać wody brudnej, zawierającej piasek bądź substancje chemiczne, ponieważ mogą one wpłynąć na szybsze zużycie się urządzenia.

Każde użycie myjki niezgodne z przeznaczeniem podanym wyżej jest zabronione i powoduje utratę gwarancji oraz brak odpowiedzialności producenta za powstałe w wyniku tego szkody.

Do zgodnego z przeznaczeniem zastosowania należy również przestrzeganie wskazówek dotyczących bezpieczeństwa oraz instrukcji montażu i wskazówek eksploatacyjnych w instrukcji obsługi. Osoby, które obsługują i konserwują urządzenie, muszą się zapoznać z tymi wskazówkami, oraz należy je pouczyć o możliwych niebezpieczeństwach.

Poza tym należy jak najdokładniej przestrzegać obowiązujących przepisów w sprawie zapobiegania wypadkom (BHP).

Należy stosować się do pozostałych ogólnych zasad z dziedziny medycyny pracy i techniki bezpieczeństwa.

Jakiegokolwiek modyfikacje urządzenia dokonane przez użytkownika zwalniają producenta z odpowiedzialności za uszkodzenia i szkody wyrządzone użytkownikowi i otoczeniu.

Poprawne użytkowanie myjki dotyczy także konserwacji, składowania, transportu i napraw.

Myjka może być naprawiana wyłącznie w punktach serwisowych wyznaczonych przez producenta. Urządzenia zasilane z sieci powinny być naprawiane tylko przez osoby uprawnione.

KOMPLETACJA:

- Myjka ciśnieniowa - 1szt.
- Pistolet natryskowy - 1szt.
- Przedłużacz lancy - 1szt.
- Lanca wachlarzowa z regulacją ciśnienia - 1szt.
- Uchwyt na akcesoria - 1szt.
- Uchwyt na przewód zasilający - 2szt.
- Wąż wysokociśnieniowy 5 m - 1szt.
- Adapter węża - 1szt.
- Końcówka ochronna przyłącza wody - 1szt.
- Końcówka ochronna wylotu wysokociśnieniowego - 1szt.
- Wkręt mocujący - 1szt.
- Przyrząd do czyszczenia dyszy - 1szt.
- Karta gwarancyjna - 1szt.
- Instrukcja obsługi - 1szt.

OPIS ELEMENTÓW URZĄDZENIA (patrz str.2-3):

- Rys. A**
1. Pistolet natryskowy
 2. Przedłużacz lancy
 3. Lanca wachlarzowa z regulacją ciśnienia
 4. Wąż wysokociśnieniowy
 5. Uchwyt na akcesoria
 6. Uchwyt na przewód zasilający
 7. Adapter węża
 8. Końcówka ochronna przyłącza wody
 9. Końcówka ochronna wylotu wysokociśnieniowego
 10. Wkręt mocujący
 11. Przyrząd do czyszczenia dyszy
- Rys. B**
12. Przyłącze wody z sitkiem
 13. Włócznik/wyłócznik główny
 14. Korek zbiornika
 15. Zbiornik na środek czyszczący
 16. Uchwyt do przenoszenia
 17. Uchwyt teleskopowy
 18. Przycisk zwalnający uchwyt teleskopowy
- Rys. D**
19. Wylot wysokociśnieniowy
- Rys. F**
20. Dźwignia spustowa
- Rys. H**
21. Zaczep zabezpieczający
 22. Dysza wysokociśnieniowa
 23. Pierścień regulacji strumienia
 24. Pierścień regulacji ciśnienia

DANE TECHNICZNE:

Typ silnika	Szczotkowy
Napięcie nominalne	230 V
Częstotliwość nominalna	50 Hz
Moc pobierana	1650 W
Ciśnienie robocze	7 MPa (70 bar)
Maks. dopuszczalne ciśnienie	10,5 MPa (105 bar)
Ilość pobieranej wody znamionowa	5,7 l/min
Ilość pobieranej wody maksymalna	7,1 l/min
Klasa ochronności	□ / II
Stopień zabezpieczenia	IPX5
Max. temperatura wody	50°C

Ciśnienie dopływowe maks.	0,4 MPa (4 bar)
Długość przewodu zasilającego	5 m
Poziom ciśnienia akustycznego (LpA)	76 dB(A)
Poziom mocy akustycznej (LwA)	93 dB(A)
Tolerancja pomiaru K_{125} , K_{160}	3 dB(A)
Średnia vibracja wg EN 60335-2-79 (tolerancja pomiaru - 1,5m/s ²)	<2,5 m/s ²
Masa	10,5 kg

PRZYGOTOWANIE:

Mylka dostarczana w opakowaniu jest częściowo zmontowana. Po rozpakowaniu wyjmij myjkę i wszystkie elementy z pudełka. Sprawdź, czy w opakowaniu znajdują się wszystkie elementy i czy nic nie jest uszkodzone. W przypadku stwierdzenia braków w akcesoriach lub uszkodzeń w transporcie należy zwrócić się do dystrybutora.

Założ niezmontowane elementy zgodnie z instrukcją.

UWAGA: Opakowania foliowe utrzymać z dala od dzieci. Istnieje niebezpieczeństwo uduszenia.

MONTAŻ:

OSTRZEŻENIE: Zawsze zanim rozpoczniesz składanie urządzenia upewnij się, że myjka ciśnieniowa jest wyłączona i odłączona z sieci elektrycznej.

- Zamontuj uchwyty na przewód zasilający (6) zgodnie z rysunkiem B na stronie 2.
- Założ uchwyt na akcesoria (5) i zamocuj go za pomocą wkrętu (10) (patrz rys. B).
- Przykręć nakrętką końcówkę wysokociśnieniowego węża (4) do pistoletu natryskowego (1). W celu dokręcenia użyj 17 mm klucza (klucz nie jest dostarczany w komplecie) (patrz rys. C, str. 2).
- Usuń końcówkę ochronną (9) z wylotu wysokociśnieniowego (19) i przykręć do niego drugi koniec węża wysokociśnieniowego (4) za pomocą konektora. Konektor dokręć tylko ręką, co zapobiegnie przypadkowemu ukręceniu gwintu (patrz rys. D, str. 2).
- Włóż przedłużacz lancy (2) do oporu w pistolet natryskowy (1) i zablokuj, obracając o 90 stopni w kierunku strzałki (patrz rys. E, str. 3).
- Włóż do oporu w przedłużacz lancy (2) lancę wachlarzowa (3) i zablokuj ją, obracając o 90 stopni w kierunku strzałki (patrz rys. E, str. 3).
- Aby zapobiec przypadkowemu włączeniu urządzenia należy zablokować dźwignię spustową (20) za pomocą zaczepu zabezpieczającego (21) (patrz rys. F, str. 3).

■ Doprowadzenie wody

UWAGA: Urządzenie nie nadaje się do bezpośredniego zastosowania przy sieci wodociągowej pitnej.

Woda, która przepłynęła przez urządzenie uważana jest za niezdatną do picia.

Do użytku przy sieci wodociągowej pitnej należy używać odpowiedniego izolatora przepływu zwrotnego, zgodnie z EN 12729 typ BA (nie jest objęty dostawą).

Izolator jest urządzeniem, służącym do zablokowania powrotu cieczy zanieczyszczonej do głównego wodociągu. Izolator zainstalowany między siecią wodociągową, a wewnętrzną instalacją wodną tworzy

wydzieloną strefę bezpieczeństwa (bufor), chroniącą przed zmieszaniem dwóch rodzajów cieczy, z których jedna może zawierać zanieczyszczenia grożące skażeniem drugiej z nich.

Doprowadzenie wody z kranu

Wartości przyłączenia - patrz: tabliczka znamionowa/dane techniczne.

Upewnij się, że ciśnienie wody utrzymuje się między 0,01MPa i 0,4MPa.

Przestrzegaj przepisów lokalnego przedsiębiorstwa wodociągowego. Przewód doprowadzający powinien mieć co najmniej 5 m. długości.

Nie należy stosować uszkodzonych przewodów doprowadzających wodę.

- Usuń końcówkę ochronną (8) z przyłącza wody (12) i połącz go węzłem wodnym z zasilającym kranem z wodą. W razie potrzeby należy zamontować adapter węża (7).

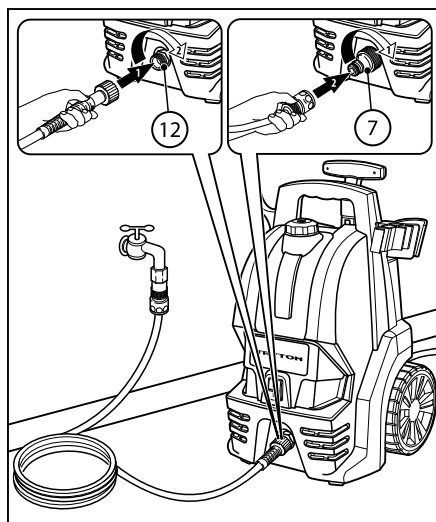

- Całkowicie otwórz zasilający kran z wodą.

DZIAŁANIE:

■ Warunki dla stateczności

UWAGA: Przed jakąkolwiek czynnością przy użyciu urządzenia lub przy uruchomieniu należy stworzyć warunki dla jego stateczności, w celu uniknięcia wypadków względnie uszkodzeń.

Stateczność urządzenia jest zagwarantowana, gdy stoi ono pionowo na równej powierzchni.

■ Uruchamianie:

- Upewnij się, że źródło zasilania ma parametry odpowiadające parametrom myjki podanym na tabliczce znamionowej.
- Upewnij się, że dźwignia pistoletu natryskowego jest zablokowana.
- W przypadku pracy z przedłużaczem należy upewnić się, że parametry przedłużacza, przekroje przewodów, odpowiadają parametrom myjki. Zaleca się stosowanie jak najkrótszych przedłużaczy. Przedłużacz powinien być całkowicie rozwinięty.
- Podłącz urządzenie do zasilania.
- Włącz włącznik/wyłącznik główny (13) w pozycję «I» (patrz rys. G, str. 3).



ISPĖJIMAS!

Keičiant ploviklos darbo režimą būtina atjungti maitinimo laidą nuo elektros lizdo.

- Atsukite kamštį (14) ir pripildykite atitinkamos plovimo priemonės į talpą plovimo priemonei (15).
- Užsukite talpos kamštį.
- Naudokite vėduoklinį antgalį su slėgio reguliavimu (3).
- Pasukite aukšto slėgio purkštuko (24) slėgio reguliavimo žiedą (22) iki „MIN“ – žemas slėgis padėties (žiūr. pav. H, 3 p.).
- Dirbant žemo slėgio režimu plovimo priemone išjuriama iš talpos (15) automatiškai.

Pakeitus slėgį į aukštą plovimo priemonės padavimas nutraukimas.

■ Rekomenduojamas valymo metodas

- Papurškite paviršių plovimo priemone bei palikite kuriam laikui (bet neleiskite išdžiūti).
- Nešvarumams šalinti naudokite šepetį, o po to nuplaukite paviršių aukšto slėgio vandens srove – darbas su antgaliu.

■ Darbo nutraukimas

- Atlaisvinkite purškimo pistoleto paleidimo svirtį (20).
- Užblokuokite paleidimo svirtį apsauginiu mygtuku (21).
- Jei planuojama ilgesnė pertrauka darbe (daugiau nei 2 minutės), papildomai išjungti įrenginį pagrindiniu jungikliu – padėties (0) «OFF».
- Purškimo pistoletą įdėkite į priedų laikiklį (5).

DARBO PABAIGA:



ISPĖJIMAS:

Aukšto slėgio žarną atjungti nuo pistoleto arba įrenginio galima tik tada, kai sistemoje nėra slėgio.

- Atlaisvinkite purškimo pistoleto paleidimo svirtį (20).
- Išjungti įrenginį jungikliu – padėties (0) «OFF».
- Ištraukti maitinimo laidą kištuką iš elektros tinklo lizdo.

ISPĖJIMAS: Jeigu naudojate prailgintuvą, atjunkite jį nuo elektros lizdo ir tik po to įrenginį nuo prailgintuvo.

- Užsukite vandens kraną, prie kurio su prijungta vandens žarna.
- Atjunkite ploviklos vandens žarną.
- Kelis kartus paspauskite pistoleto paleidimo svirtį, kad pašalinti slėgį iš sistemos.
- Užblokuokite paleidimo svirtį apsauginiu mygtuku (21).
- Atjunkite priedus: antgalį arba šepetį, antgalio prailgintuvą, pistoletą, aukšto slėgio žarną, vandens žarną.
- Išdžiovinkite visus priedus (žiūr. pav. J, 3 p.).

VALYMAS IR PRIEŽIŪRA:



ISPĖJIMAS!

Atliekant valymą arba priežiūros darbus, įrenginio kištukas turi būti atjungtas nuo elektros lizdo.

Siekiant užtikrinti ilgą ir be rūpesčių eksploataciją, būtina laikytis šių nuorodų:

Įrenginys turi būti švarus, kad užtikrinti gerą oro cirkuliaciją ventilacijos angose. Įrenginį valykite drėgnu skudurėliu su nedideliu muilo kiekiu. Nenaudokite jokių ploviklių arba tirpiklių; jie gali sugadinti plastikinius

įrenginio elementus.

Po naudojimo praskalauti plovimo priemones purškimo priedus. Pravalykite sujungimus nuo dulkių bei smėlio.

■ Vandens įleidimo jungties su rėčiu valymas

Vandens filtrą (rėtį) būtina valyti reguliariai vieną kartą per mėnesį arba dažniau, priklausomai nuo užterštumo. Atsargiai išsukite vandens jungtį (12) 27 mm veržliaraktį ir išvalykite rėtį vandeniui.

Prieš įdėdant patikrinkite ar rėtis nėra pažeistas. Pažeistą rėtį būtina pakeisti.

ISPĖJIMAS: Darbas be rėčio arba su gedusiu rėčiu gresia garantijos paradižiu.

■ Aukšto slėgio purkštuko valymas

Nešvarumai aukšto slėgio purkštuke (22) pakelia slėgį siurblyje. Toku atveju nedelsiant būtina pravalyti purkštuką.

- Išjunkite įrenginį bei atjunkite antgalį.
- Įrankių purkštuko valymui (11) išvalykite purkštuką (22) (žiūr. pav. I, 3 p.).

ISPĖJIMAS: Įrankį purkštuko valymui naudokite tik, kai yra atjungtas antgali!

- Praskalaukite purkštuką vandeniui.

■ Priežiūra

Įrenginys nereikalauja specialios priežiūros.

Prieš planuojama ilgą saugojimą pvz. žiemą, įrenginį būtina gerai išdžiovinti.

Tam tikslui: ištuštinkite talpą plovimo priemonei, įjunkite įrenginį be aukšto slėgio žarnos bei be vandens tiekimo (maks. 1 min.), palaukite kol išjungties nevarvės vanduo. Išjunkite įrenginį.

TRANSPORTAS:

ISPĖJIMAS: Siekiant išvengti nelaimingų atsitikimų arba traumų transportavimo metu atkreipkite dėmesį į įrenginio svorį. Žiūrėkite techninius duomenis.

■ Rankinis transportavimas

Norėdami perstumti įrenginį ant ratukų, paspauskite atblokuojantį mygtuką (18) ir ištraukite ištraukiamąją rankeną (17) (žiūr. pav. B, 2 p.).

Norėdami įrenginį pernešti, laikykite jį už rankenos (16).

■ Transportavimas transporto priemonėmis

Užtikrinti, kad įrenginys nejudėtų ir neapvirštų.

LAIKYMAS:

Įrenginį bei priedus saugokite nuo šalčio. Žema temperatūra gali sugadinti įrenginį bei priedus, jei juose liks vanduo (žiūrėkite nuorodas skyruije «Priežiūra»).

Įrenginį bei priedus būtina laikyti šildomose patalpose, vaikams nepasiekiamoje vietoje.

GEDIMŲ ŠALINIMAS:

Nedidelius gedimus galima pašalinti atliekant šiuos veiksmus.

Jeigu turite klausimų į techninio aptarnavimo punktą.

ISPĖJIMAS: Prieš atliekant bet kokius priežiūros arba remonto darbus, išjunkite įrenginį bei atjunkite jį kištuką elektros lizdo.

Elektros komponentų remontą gali atlikti tik autorizuotas techninio aptarnavimo punktas.

uszkodzone. Uszkodzone sitko należy wymienić.

UWAGA: Niezainstalowanie sitka lub praca z uszkodzonym sitkiem spowoduje utratę gwarancji.

■ Czyszczenie dyszy wysokociśnieniowej

Zator w dyszy wysokociśnieniowej (22) powoduje nadmierny wzrost ciśnienia w pompie. Z tego powodu konieczne jest natychmiastowe oczyszczenie dyszy.

1. Zatrzymaj urządzenie i odłącz lancę.
2. Oczyszczyć dyszę wysokociśnieniową (22) za pomocą przyrządu do czyszczenia (11) (patrz rys. 1, str. 3).

UWAGA: Przyrząd do czyszczenia dyszy należy używać tylko wtedy, gdy lanca jest odłączona!

3. Przepłukuj dyszę wodą od końca.

■ Konserwacja

Urządzenie nie wymaga konserwacji.

Przed dłuższym okresem przechowywania np. w ziemie, należy całkowicie opróżnić urządzenie z wody.

W tym celu: opróżnić zbiornik na środek czyszczący, włączyć urządzenie bez podłączonego węża wysokociśnieniowego i bez podłączonego dopływu wody (max. 1 min.) i zaczekać, aż z przyłącza wysokociśnieniowego już nie będzie się wydobywać woda. Wylączyć urządzenie.

TRANSPORT:

UWAGA: W celu uniknięcia wypadków wzgl. zranień przy transporcie należy zwrócić uwagę na ciężar urządzenia. Patrz dane techniczne.

■ Transport ręczny

W celu przemieszczenia myjki na kółkach wcisnąć przycisk zwalnający (18) i rozłożyć uchwyt teleskopowy (17) (patrz rys. B, str. 2).

Dla przenieszenia myjki należy korzystać z uchwytu (16).

■ Transport w pojazdach

Zabezpieczyć urządzenie przed przesunięciem i przewróceniem się.

PRZECHOWYWANIE:

Urządzenie i akcesoria chronić przed mrozem. Urządzenie i akcesoria zostaną zniszczone przez mróz, jeżeli nie zostaną w pełni opróżnione z wody (patrz wskazówki w rozdziale «Konserwacja»).

W celu uniknięcia szkód należy przechowywać urządzenie z wszystkimi akcesoriami w ogrzewanym pomieszczeniu, w miejscu niedostępnym dla dzieci.

USUWANIE USTEREK:

Mniejsze usterki można usunąć samodzielnie, korzystając z poniższych

wskazówek.

W razie wątpliwości prosimy zwrócić się do autoryzowanego serwisu.

UWAGA: Przed przystąpieniem do wszelkich prac konserwacyjnych lub naprawczych wyłączyć urządzenie i wyjąć wtyczkę z gniazdka sieciowego.

Do wszelkich napraw i prac na podzespołach elektrycznych uprawniony jest jedynie autoryzowany serwis.

Urządzenie nie włącza się:

- ➔ Sprawdzić, czy napięcie sieciowe podane na tabliczce znamionowej odpowiada napięciu zasilania.
- ➔ Sprawdzić, czy przewód zasilający nie jest uszkodzony.

Urządzenie wytwarza ciśnienie:

- ➔ Sprawdzić regulację na lancy.
- ➔ Odpowietrzyć urządzenie: włączyć urządzenie bez podłączonego węża wysokociśnieniowego (4) i pozostawić włączone, aż z wylotu wysokociśnieniowego (19) zacznie wydostawać się woda bez pęcherzyków powietrza.

Następnie odłączyć urządzenie i podłączyć wąż wysokociśnieniowy.

- ➔ Oczyszczyć sitko w przyłączy wody (patrz wskazówki w rozdziale «Czyszczenie przyłącza wody z sitkiem»).
- ➔ Sprawdzić, czy wszystkie przewody doprowadzające pompy wysokociśnieniowej są szczelne i drożne.

Silne wahania ciśnienia:

- ➔ Oczyszczyć dyszę wysokociśnieniową (22) (patrz wskazówki w rozdziale «Czyszczenie dyszy wysokociśnieniowej»).
- ➔ Sprawdzić ilość doprowadzanej wody.

Środek czyszczący nie jest zasasywany:

- ➔ Przełączyć lancę na niskie ciśnienie.
- ➔ Sprawdzić, czy na wężu nie ma załamania.

Nieszczelna pompa wysokociśnieniowa:

- ➔ Niewielka nieszczelność pompy wysokociśnieniowej jest normalna i wynika z jej konstrukcji. 3 krople wody na minutę są dopuszczalne i mogą wyciec na spodzie urządzenia. W przypadku większej nieszczelności zlecić naprawę w autoryzowanym serwisie.

OCHRONA ŚRODOWISKA:



Materiały użyte do opakowania nadają się do recyklingu. Opakowania nie należy wrzucać do zwykłych pojemników na śmieci, lecz do pojemników na surowce wtórne.



Zużyte urządzenia zawierają cenne surowce wtórne, które powinny być oddawane do utylizacji. Z tego powodu należy usuwać zużyte urządzenia za pośrednictwem odpowiednich systemów utylizacji.

jungkliu arba ištraukti kištuką iš elektros lizdo.

g) **Kai įrenginys veikia, būtina palaikyti nuolatinį vandens tiekimą.** Be vandens įrenginys gali gęsti.

PASKIRTIS:

Ši aukšto slėgio plovykla tai valymo įrenginys skirtas buitiniam naudojimui, būtent: įrankių, mašinų, transporto priemonių, pastatų, fasadų, terasų, daržo įrankių ir pan. valymui aukšto slėgio vandens srove (jeigu reikia su valikliu).

Įrenginys gali būti naudojamas temperatūroje nuo +5 iki +50°C.

Šis įrenginys buvo suprojektuotas tik darbui su švariu vandeniu. Negalima naudoti nešvaraus vandens, kuriame yra smėlio, cheminių medžiagų, nes tai gali būti greito susidėvėjimo priežastimi.

Bet koks plovyklos panaudojimas ne pagal paskirtį sukelia garantijos praradimą, o gamintojas tokiu atveju neatsako už atsiradusias žalias.

Tinkamas naudojimas taip pat apima saugos nuorodų, montavimo instrukcijos bei naudojimo instrukcijos nuorodų laikymąsi. Asmenys, kurie naudoja įrenginį, atlieka priežiūros darbus turi susipažinti su šiomis nuorodomis bei ir turi būti informuojami apie galimus pavojus.

Be to būtina laikytis nelaimingų atsitikimų prevencijos nuostatų.

Taip pat būtina laikytis kitų profesinės sveikatos ir saugos nuostatų.

Gamintojas nėra atsakingas už vartotojo atliktus pakeitimus bei su tuo susijusias žalias.

Tinkamas aukšto slėgio plovyklos naudojimas taip pat apima priežiūrą, saugojimą, transportavimą ir remontą.

Plovyklos remontas turi būti atliktas tik visada turi būti atliekamas tik tai įgaliotoje dirbtuvėje pagal gamintojo nurodymus. Įrenginių maitinamų iš elektros tinklo remontą gali atlikti tik įgalioti asmenys.

KOMPLEKTACIJA:

- Aukšto slėgio plovykla – 1vnt.
- Purškimo pistoletas – 1vnt.
- Antgalio prailgintuvas – 1vnt.
- Vėduoklinis antgalis su slėgio reguliavimu – 1vnt.
- Priedų laikiklis – 1vnt.
- Elektros maitinimo laidai laikikliai – 1vnt.
- Aukšto slėgio žarna 5m – 1vnt.
- Žarnos adapteris – 1vnt.
- Vandens jungties apsauginis antgalis – 1vnt.
- Aukšto slėgio išėjimo angos apsauginis antgalis – 1vnt.
- Tvirtinimo varžtas – 1vnt.
- Įrankis purkštuko valymui – 1vnt.
- Garantinis lapas – 1vnt.
- Naudojimo instrukcija – 1vnt.

ĮRENGINIO ELEMENTŲ APRAŠYMAS (žiūr. 2-3 p.):

- Pav. A**
1. Purškimo pistoletas
 2. Antgalio prailgintuvas
 3. Vėduoklinis antgalis su slėgio reguliavimu
 4. Aukšto slėgio žarna
 5. Priedų laikiklis
 6. Elektros maitinimo laidų laikikliai
 7. Žarnos adapteris

8. Vandens jungties apsauginis antgalis
9. Aukšto slėgio išėjimo angos apsauginis antgalis
10. Tvirtinimo varžtas
11. Įrankis purkštuko valymui

Pav. B 12. Vandens išėjimo jungtis su rėčiu (filtru)

13. Pagrindinis jungtiklis (jungti/išjungti)
14. Talpos kamštis
15. Talpa plovimo priemonei
16. Rankena įrenginio pernešimui
17. Ištraukiama rankena
18. Ištraukiamosios rankenos atblokovimo mygtukas

Pav. D 19. Aukšto slėgio išėjimo anga

Pav. F 20. Paleidimo svirtis

Pav. H 22. Aukšto slėgio purkštukas

23. Srovės reguliavimo žiedas
24. Slėgio reguliavimo žiedas

TECHNINIAI DUOMENYS:

Variklio tipas	Šepetinis
Nominali įtampa	230 V
Nominalieji dažniai	50 Hz
Įėjimo galia	1650 W
Darbinis slėgis	7 Mpa (70 bar)
Maks. Leistinas slėgis	10 Mpa (100 bar)
Siurbiamo vandens kiekis	5,7 l/min
Maksimalus siurbiamo vandens kiekis	7,1 l/min
Saugumo klasė	IPX / II
Saugumo lygis	IPX5
Tiekimo temperatūra (maks.)	50°C
Maks. slėgis įleidžiamojame angoje	0,4 Mpa (4 bar)
Maitinimo laido ilgis	5 m
Akustinio slėgio dydis (LpA)	76 dB(A)
Akustinės galios lygis (LwA)	93 dB(A)
Matavimo nuokrypiai K_{var} , K_{vnt}	3 dB(A)
Vibracijos lygis pagal EN 60335-2-79 (matavimo nuokrypiai - 1,5m/s ²)	<2,5 m/s ²
Svoris	10,5 kg

PARUOŠIMAS:

Plovykla yra teikiama pakuotėje jau dalinai paruošta naudojimui. Išpakavę, išimkite plovyklą ir visus jos elementus. Įsitinkite, ar jos elementas nėra pažeistas. Jeigu rasite brokuotą elementą, gražinkite produktą platintojui.

Nesumontuotus elementus prijunkite vadovaudamiesi instrukcija.

ĮSPĖJIMAS: Polietileno pakuotę laikykite atokiau nuo vaikų. Pavojus uždusti.

MONTAVIMAS:

ĮSPĖJIMAS: Prieš pradėdami įrenginio montavimą įsitinkite, kad plovyklą yra išjungta bei atjungta nuo elektros maitinimo.

1. Sumontuokite laikiklius elektros laidui (6) taip, kaip parodyta 2 pl. esančioje B iliustracijoje.



PRIEŠ RADEKANT DARBĄ SUSIPAŽINKITE SU INSTRUKCIJA.

Išsaugokite šią naudojimo, kad galėtumėte pasinaudoti ją ateityje.

ĮSPĖJIMAS! Prašome perskaityti visus įspėjimus dėl saugaus naudojimo pažymėtus simboliais ⚠ bei visas nuorodas dėl saugaus naudojimo.



Žemiau pateikiamų įspėjimų dėl saugos bei saugos nuorodų nesilaikymas gali būti elektros smūgio, gaisro ir/arba sunkių kūno sužalojimų priežastimi.



SAUGAUS NAUDOJIMO NUORODOS:

ĮSPĖJIMAS! Šio įrenginio negali naudoti asmenys (įskaitant vaikus) su fiziniais, jautrumo ar psichikos sutrikimais, arba neturintys pakankamai patirties ir žinių, išskyrus atvejus, kai jie dirba prižiūrimi arba nurodymus dėl įrenginio naudojimo iš asmens, atsakingo už jų saugumą.

■ **Elektrosauga**

- Prieš kiekvieną naudojimą patikrinti, ar maitinimo laidas ir kištukas nesugadinti. Nenaudoti įrenginio, jeigu jo laidas arba kištukas pažeisti. Pažeistą maitinimo laidą turi pakeisti įgalioto techninio aptarnavimo punkto darbuotojas arba kvalifikuotas asmuo, kad būtų išvengta smūgio rizikos.
- Įrenginys – tai II klasės gaminys su dviguba izoliacija, be išorinio žemimimo.
- Naudokite tik lauko sąlygoms skirtus prailgintuvus. Prailgintuvo laidas turi būti visiškai išvyniotas, kad jis neperkaistų.
- Naudokite prailgintuvus pritaikytus prie maitinimo įtampos ne mažesnės nei vardinė įrenginio įtampa. Netinkamų prailgintuvų naudojimas gali būti pavojingas.
Nenaudokite pažeistų prailgintuvų. Prieš kiekvieną naudojimą būtina patikrinti prailgintuvą, pažeistą prailgintuvą būtina pakeisti.
- Visos elektrai laidžios dalys turi būti apsaugotos nuo vandens. Maitinimo laido bei prailgintuvo sujungimo vieta negali būti vandenyje. Naudojamo prailgintuvo lizdas ir kištukas turi būti nelaidūs vandeniui.
- Norėdami sumažinti elektros smūgio riziką, neįjunkite bei nedirbkite su įrenginiu lietaus arba audros metu. Jei vanduo patenka į elektrinį įrenginį, padidėja elektros smūgio rizika.
- Niekada nelieskite kištuko ar lizdo šlapiomis rankomis.
- Niekada nekilkite ir nenesiokite įrenginio už laido, netraukite už juo. Laidą laikykite atokiau nuo šilumos šaltinių, alyvos, aštrių briaunų bei judančių dalių. Pažeisti arba susipynę laidai didina elektros smūgio riziką.

■ **Saugumas darbo vietoje**

- Darbo vieta turi būti švari bei tinkamai apšviesta. Dirbdami netvarkingoje ir silpnai apšviestoje vietoje rizikuojate susižaloti.
- Nenaudokite įrenginio sprogiroje aplinkoje, kur yra degūs skysčiai, degios dujos arba dulkės. Dirbant pavojingose zonose (pvz. degalinėse) būtina laikytis atitinkamų saugos reikalavimų.

c) **Sprogimo pavojus! Nepurkšti degių skysčių.** Šiai grupei priklauso, pvz. benzinas, dažų skiedikliai arba mazutas. Susidarę garai yra degūs, sprogūs ir nuodingi.

- Netinkamo naudojimo atveju aukšto slėgio vandens srovė gali būti pavojinga. Nenukreipkite vandens srovės į žmones, gyvūnus, veikiančius elektros prietaisus bei ant įrenginio.



- Nenaudokite įrenginio, jeigu netoli yra žmonių, nebent jie dėvi apsauginius rūbus.
- Neįjunkite bei nenaudokite įrenginio pernelyg šaltoje vietoje, nes jis gali užšalti.
- Nevalykite daiktų, kurių sudėtyje yra pavojingų medžiagų, kenksmingų sveikatai, pvz. asbesto.
- Plovimas, kuriuo metu susidaro nuotekos, kurių sudėtyje yra alyva, pvz. variklio arba mašinos grindų valymas, leidžiamas tik plovyklose, turinčiose alyvos separatorius.

■ **Žmonių sauga**

- Aukšto slėgio plovyklos negali naudoti vaikai bei ne kvalifikuoti asmenys.
- Naudodami įrenginį, būkite įžvalgūs, stebėkite, kas vyksta ir elkitės atsargiai. Niekumet nenaudokite įrenginio, jei esate pavargęs, jei vartojote alkoholį arba kitokius vaistus bei vaistus. Neatidumas gali sukelti rimtus sužalojimus.
- Naudokite įrenginį tik pagal paskirtį. Nenukreipkite vandens srovės į žmones, tam kad nuvalyti rūbus arba avalynę.
- Dėvėkite apsauginius rūbus saugančius nuo besitaikančio vandens bei purvo. Visada dėvėkite apsauginius akinius ir klausos apsaugos priemones.
- Nenaudokite aukšto slėgio plovyklos ant kopėčių, pastolių arba kitose nestabiliuose padėtyse. Neišsilenkite pernelyg. Išlaikykite tinkamą kūno laikyseną ir pusiausvyrą. Tai leidžia geriau kontroliuoti įrenginį netikėtose situacijose.

■ **Tinkamas naudojimas ir priežiūra**

- Šis įrenginys yra skirtas naudoti su plovimo priemonėmis, teikiamomis arba rekomenduojamomis gamintoju. Kitų plovimo priemonių naudojimas arba cheminių medžiagų naudojimas gali neigiamai paveikti įrenginio saugumą. Nenaudokite plovimui tirpiklių, rūgščių, acetono, nes jie gali sugadinti panaudotas įrenginio gamybai medžiagas.
- Nenaudokite įrenginio esant temperatūrai žemesnei nei 5°C.
- Aukšto slėgio žarnos, priedai ir sujungimo elementai yra svarbūs įrenginio saugumui. Naudokite tik aukšto slėgio žarnas, priedus bei sujungimo elementus rekomenduojamus gamintoju.
- Nenaudokite įrenginio jeigu jo maitinimo laidas arba jo svarbios dalys, pvz. apsaugos įtaisai, aukšto slėgio žarnos, purškimo pistoletas yra pažeisti.
- Naudokite tik originalias, patvirtintas gamintoju, atsargines dalis – taip užtikrinsite saugų darbą.
- NIKADA NEPALIKITE PLOVYKLOS BE PRIEŽIŪROS. Jei daroma ilgesnė pertrauka, būtina išjungti įrenginį pagrindiniu

SYMBOLĖ NA URŪDZENIU:

- **Objašnienie ikoniek znajdujących się na tabliczce znamionowej i naklejkach informacyjnych na urządzeniu:**



– «OSTRZEŻENIE! Przed uruchomieniem przeczytać instrukcję obsługi»



– «Stosować rękawice ochronne»



– «Zawsze stosować okulary ochronne»



– «Stosować środki ochrony słuchu»



– «Urządzenie nie nadaje się do bezpośredniego zastosowania przy sieci wodociągowej pitnej»



– «Urządzenie posiada II klasę ochronności»

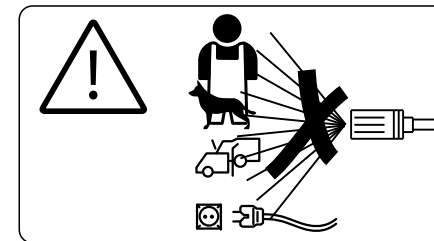

– «OSTRZEŻENIE! Nie wolno kierować strumienia na ludzi, zwierzęta, czynny sprzęt elektryczny ani na samo urządzenie»



– «Poziom mocy akustycznej (LWA) podczas pracy urządzenia wynosi 93dB»



Polityka firmy PROFIX jest polityką stałego udoskonalania swoich produktów i dlatego firma rezerwuje sobie prawo zmiany specyfikacji wyrobu bez uprzedniego zawiadomienia. Obrazki, podane w instrukcji obsługi, są przykładowymi i mogą się nieznacznie różnić od rzeczywistego wyglądu zakupionego urządzenia. Niniejsza instrukcja jest chroniona prawem autorskim. Kopiowanie/ powielanie jej bez pisemnej zgody firmy Profix Sp. z o.o. jest zabronione.



ПЕРЕД НАЧАЛОМ ЭКСПЛУАТАЦИИ НЕОБХОДИМО ОЗНАКОМИТЬСЯ С НАСТОЯЩЕЙ ИНСТРУКЦИЕЙ.

Хранить инструкцию для возможного применения в будущем.



ПРЕДУПРЕЖДЕНИЕ! Необходимо ознакомиться со всеми предупреждениями, касающимися безопасности при эксплуатации, обозначенными символом , и всеми указаниями по технике безопасности.

Несоблюдение указанных ниже предупреждений, касающихся безопасности и указаний по технике безопасности может привести к поражению электрическим током, пожару и/или серьезным травмам тела.



ПРЕДУПРЕЖДЕНИЯ, КАСАЮЩИЕСЯ БЕЗОПАСНОСТИ ПРИ ЭКСПЛУАТАЦИИ УСТРОЙСТВА:

ВНИМАНИЕ! Настоящее оборудование не предназначено для эксплуатации лицами (включая детей) с физическими, сенсорными или умственными ограничениями или лицами, не имеющими опыта или не знающими оборудования, разве что это осуществляется под надзором или в соответствии с инструкцией по эксплуатации оборудования, переданной лицами, отвечающими за их безопасность.

■ Электробезопасность

- Перед каждым применением проверять сетевой шнур и штепсельную вилку на повреждения. Не использовать устройства с повреждённым шнуром либо вилкой. Во избежание опасности поражения электрическим током поврежденный сетевой шнур должен быть незамедлительно заменен уполномоченной службой сервисного обслуживания либо специалистом-электриком.
- Устройство имеет II класс защиты (двойная изоляция) и не может быть заземлено.
- Использовать только удлинители шнура электропитания, предназначенные для работы вне помещений. Удлинитель следует всегда полностью разматывать с кабельной катушки, чтобы избежать перегрева провода.
- Использовать исключительно удлинители, параметры напряжения питания которых соответствуют параметрам устройства. Неподходящие удлинители могут быть небезопасны.
Не следует использовать повреждённые удлинители. Перед применением необходимо проверить удлинитель и заменить его, если он поврежден.
- Все токопроводящие элементы в месте работы устройства должны быть защищены от брызг воды. Штепсельная вилка и гнездо используемого удлинителя должны быть водонепроницаемыми.
- Чтобы уменьшить риск поражения электрическим током, не следует включать и использовать машину во время дождя или сильного ветра. В случае попадания в устройство

воды возрастает риск поражения электрическим током.

- Не прикасаться к сетевой вилке и розетке мокрыми руками.
- Не создавать опасности повреждения кабеля электропитания. Ни в коем случае не использовать кабель электропитания, чтобы переносить или тянуть электроинструмент или для извлечения штепсельной вилки из розетки. Кабель электропитания должен находиться вдали от источников тепла, масел, острых краёв и движущихся частей. Повреждённые или запутанные кабели электропитания увеличивают опасность поражения электрическим током.

■ Техника безопасности на рабочем месте

- Необходимо поддерживать порядок и хорошее освещение на рабочем месте. Беспорядок и плохое освещение являются причиной несчастных случаев.
- На следует использовать электроинструмент во взрывоопасной среде, образующейся легко воспламеняющимися жидкостями, газами или пылью.
При использовании устройства в опасных зонах (например, на автозаправочных станциях) следует соблюдать соответствующие правила техники безопасности.
- Опасность взрыва! Не распылять горючие жидкости. К ним относятся, например, бензин, растворители красок и мазут. Образующийся из таких веществ туман легко воспламеняем, взрывоопасен и ядовит.
- Находящаяся под высоким давлением струя воды может при неправильном использовании представлять опасность. Запрещается направлять струю воды на людей, животных, включенное электрическое оборудование или на сам высоконапорный мойочный аппарат.



- Не следует использовать аппарат, если в зоне его работы находятся другие люди, разве что они носят защитную одежду.
- Чтобы предотвратить замораживание устройства не следует включать и использовать аппарат при низких температурах.
- Не чистить струей воды предметы, содержащие вещества, вредные для здоровья (например, асбест).
- Мощные работы, при которых появляются точные воды, содержащие машинное масло, например, мойка двигателей, днища автомобиля, разрешается проводить только в специальных местах, оборудованных маслоотделителем.

■ Индивидуальная безопасность

- Эксплуатация моек высокого давления детьми или лицами, не прошедшими инструктаж, запрещается.
- Необходимо быть предусмотрительным, наблюдать за работой и руководствоваться здравым смыслом во время эксплуатации устройства. Не следует эксплуатировать устройство в состоянии переутомления или

PIKTOGRAMY:

■ Vysvětlení ikon umístěných na firemním štítku a na informačních nálepkách na zařízení:



«VÝSTRAHA! Před spuštěním zařízení si přečtěte návod na obsluhu»



«Používejte ochranné rukavice»



«Vždy používejte ochranné brýle»



«Používejte prostředky na ochranu sluchu»



«Zařízení není vhodné k bezprostřednímu použití na vodovodní síť pitné vody»



«Zařízení je ve II. ochranné třídě»

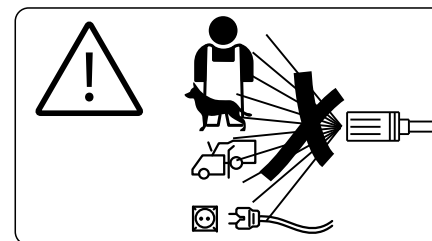

«VÝSTRAHA! Je zakázáno směřovat proud na osoby, zvířata, elektrospotřebiče ani na vlastní zařízení»

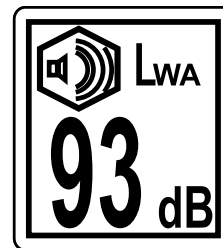

«Hladina akustického výkonu (LwA) během provozu zařízení je 93dB»



Politika firmy PROFIX je politikou průběžného zdokonalování výrobků, z toho důvodu si firma vyhrazuje právo změnit specifikaci výrobku bez předchozího informování. Obrázky, uvedené v návodu na obsluhu, jsou pouze příklady a mohou se lišit od skutečného vzhledu zakoupeného zařízení.

Tento návod je chráněn autorským zákonem. Jeho kopírování / rozmnožování bez písemného souhlasu společnosti PROFIX Sp. z o.o. je zakázáno.

■ Руční přenášení

Za účelem přemístění wacky na kolečkách stlačte uvolňující tlačítko (18) a rozložte teleskopický držák (17) (viz obr. B, str.2).

Při přenášení wacky používejte držák (16).

■ Doprava ve vozidlech

Zajistěte zařízení proti posunu a převrácení.

SKLADOVÁNÍ:

Chraňte zařízení a příslušenství proti mrazu. Zařízení a jeho příslušenství budou mrazem zničena, pokud z nich nebude zcela odstraněna voda (viz pokyny v kapitole «Údržba»).

Za účelem zamezení škodám je třeba zařízení uchovávat spolu s příslušenstvím v temperovaných prostorách, na dětem nedostupném místě.

ODSTRAŇOVÁNÍ PORUCH:

Menší poruchy lze odstranit samostatně, s použitím následujících pokynů.

W razie wątpliwości prosimy zwrócić się do autoryzowanego serwisu.

UWAGA: Przed przystąpieniem do wszelkich prac konserwacyjnych lub naprawczych wyłaczyc urządzenie i wyjąć wtyczkę z gniazdka sieciowego.

Do wszelkich napraw i prac na podzespołach elektrycznych uprawniony jest jedynie autoryzowany serwis.

V případě pochybností se obraťte na autorizovaný servis.

POZOR: Před zahájením jakýchkoliv údržbářských prací nebo oprav zařízení vypněte a vyjměte zástrčku elektrické zásuvky.

K provádění veškerých oprav a prací na elektrických systémech je oprávněný výhradně autorizovaný servis.

Zařízení se nezapíná:

⇒ Zkontrolujte, zda napětí uvedené na firemním štítku zařízení odpovídá napětí elektrické sítě.

⇒ Zkontrolujte, zda není poškozený kabel napájení.

Zařízení nevytváří tlak:

⇒ Zkontrolujte nastavení na trysce.

⇒ Odvzdušněte zařízení: zapněte stroj bez napojené vysokotlaké hadice (4) a ponechte jej zapnutý, až z vysokotlakého výstupu (19) začne proudit voda bez vzduchových bublin.

Následně vypněte zařízení a připojte vysokotlakou hadici.

⇒ Očistěte sítko v přívodu vody (viz pokyny v kapitole «Čištění přívodu vody se sítkem»).

⇒ Zkontrolujte, zda jsou všechny přívodní hadice k vysokotlakému čerpadlu těsně a průchozí.

Silné výkyvy tlaku:

⇒ Očistěte vysokotlakou trysku (22) (viz pokyny v kapitole «Čištění přívodu vody se sítkem»).

⇒ Zkontrolujte množství přiváděné vody.

Čistící prostředek není nasávaný:

⇒ Přepněte trysku na nízký tlak.

⇒ Zkontrolujte, zda hadice není zalomená.

Netěsné vysokotlaké čerpadlo:

⇒ Malá netěsnost vysokotlakého čerpadla je normální a vyplývá z její konstrukce. 3 kapky vody za minutu jsou přípustné a mohou vytékat v dolní části zařízení. V případě větší netěsnosti objednejte opravu v autorizovaném servisu.

OCHRANA ŽIVOTNÍHO PROSTŘEDÍ:



Materiály použité na obaly jsou recyklovatelné. Nevyhazujte obaly do kontejnerů na komunální odpad, ale do příslušných nádob na druhotné suroviny.



Opotřebené zařízení obsahuje cenné druhotné suroviny, které by se měly odevzdávat k opětovnému zpracování. Z toho důvodu je třeba likvidovat opotřebené zařízení prostřednictvím příslušných systému segregace odpadu.

nachodясь под действием наркотиков, алкоголя или лекарств. Мгновение невнимания во время эксплуатации устройства может быть причиной травмы пользователя.

в) **Пользователь обязан эксплуатировать устройство в соответствии с его предназначением.** Не следует направлять струю на других или себя для очистки одежды или обуви.

г) **Для защиты от разлетающихся брызгов воды и грязи следует носить соответствующую защитную одежду.** Всегда одевать защитные очки и наушники.

д) **Не пользоваться мойкой высокого давления с приставных лестниц, лесов и других нестабильных конструкций.** Не следует слишком сильно наклоняться. Нужно все время сохранять устойчивость и равновесие. Это позволит лучше контролировать устройство в непредвиденных ситуациях.

■ Правильная эксплуатация и уход за устройством

а) **Данное устройство было разработано для использования моющих средств, которые поставляются или были рекомендованы его изготовителем.** Использование других моющих средств или химикатов может негативно повлиять на безопасность прибора. Никогда не наполнять мойку растворителями, неразбавленными кислотами и уксусом, так как они разрушают материалы, из которых изготовлено устройство.

б) **Не использовать аппарат при температуре ниже 5°C.**

в) **Высоконапорные шланги, комплектующие элементы и разъемы имеют большое значение для безопасности устройства.** Используйте только высоконапорные шланги, комплектующие элементы и разъемы, рекомендованные изготовителем устройства.

г) **Включение устройства запрещается, если сетевой кабель или существенные компоненты аппарата, например, элементы обеспечения безопасности, высоконапорные шланги, пистолет-распылитель повреждены.**

д) **Чтобы обеспечить безопасность устройства, необходимо применять оригинальные заменяемые части от производителя, либо части разрешенные производителем.**

е) **ЗАПРЕЩАЕТСЯ ОСТАВЛЯТЬ РАБОТАЮЩИЙ ПРИБОР БЕЗ ПРИСМОТРА.** При длительных перерывах в работе необходимо выключить устройство и отключить его от сети электропитания.

ж) **Когда устройство работает, необходимо поддерживать постоянное поступление воды в мойку.** Работа аппарата без воды может привести к его повреждению.

ПРЕДНАЗНАЧЕНИЕ УСТРОЙСТВА:

Мойка высокого давления является моющим устройством, предназначенным исключительно для использования в домашнем хозяйстве: для мойки инструментов, машин, автомобилей, строений, фасадов, террас, садовых принадлежностей и т.д. с помощью струи воды под высоким давлением (при необходимости с добавлением моющих средств).

Эксплуатация устройства должна производиться при окружающей температуре от +5°C до +50°C.

Конструкция данного устройства предусматривает использование только чистой воды при моющих работах. Запрещается использование воды загрязненной, содержащей песок или химические субстанции, так как это может повлиять на более быстрый износ устройства.

Любое применение мойки, несоответствующее указанному выше предназначению, запрещено и ведёт к потере гарантии и отсутствию ответственности производителя за возникший в результате этого ущерб.

К правильной эксплуатации согласно предназначению относятся также соблюдение указаний по технике безопасности, а также инструкций по монтажу и применению устройства, содержащихся в настоящем руководстве по эксплуатации. Лица, которые используют устройство и производят его техническое обслуживание, должны быть в обязательном порядке ознакомлены со всеми правилами техники безопасности содержащимися в данной Инструкции и иметь представление о возможных угрозах при их несоблюдении.

Кроме того, необходимо неукоснительно соблюдать все обязательные предписания и правила техники безопасности (ПТБ) для избежания несчастных случаев, а также придерживаться общих правил по охране и гигиене труда.

Какие-либо модификации устройства, выполненные пользователем, освобождают производителя от ответственности за повреждения и ущерб, причиненный пользователю и окружающей среде.

Правильная эксплуатация мойки касается также техобслуживания, хранения, транспортировки и ремонта.

Ремонт мойки может выполняться только в определенных производителем сервисных пунктах. Устройства с питанием от сети должны ремонтироваться исключительно лицами, имеющими соответствующую квалификацию и допуск.

СОСТАВ КОМПЛЕКТА:

- Мойка высокого давления - 1 шт.
- Пистолет-распылитель - 1 шт.
- Удлинитель струйной трубки - 1 шт.
- Струйная трубка с регулятором давления - 1 шт.
- Держатель для принадлежностей - 1 шт.
- Опоры для наматывания кабеля электропитания - 2 шт.
- Шланг высокого давления 5м - 1 шт.
- Адаптер для водопроводного шланга - 1 шт.
- Защитный наконечник разъема подключения воды - 1 шт.
- Защитный наконечник выхода высокого давления - 1 шт.
- Крепёжный винт - 1 шт.
- Спица для очистки сопла форсунки - 1 шт.
- Гарантийная карта - 1 шт.
- Инструкция по эксплуатации - 1 шт.

ЭЛЕМЕНТЫ УСТРОЙСТВА: (см. стр.2-3):

- Рис. А
1. Пистолет-распылитель
 2. Удлинитель струйной трубки
 3. Струйная трубка с регулятором давления
 4. Шланг высокого давления
 5. Держатель для принадлежностей
 6. Опоры для наматывания кабеля электропитания
 7. Адаптер для водопроводного шланга
 8. Защитный наконечник разъема подключения воды

и дайте ему подействовать (при этом моющее средство не должно высохнуть).

- Используйте щётку для удаления растворившихся загрязнений, после чего сполосните поверхность струёй под напором – работа со струйной трубкой.

■ Перерыв в работе

- Отпустите спусковой курок (20) пистолета-распылителя.
- Заблокируйте спусковой курок предохранителем (21).
- В случае длительных перерывов в работе (более 2-х минут) дополнительно отключите устройство главным выключателем – положение «0» (Выкл.).
- Вложите пистолет-распылитель в держатель для принадлежностей (5).

ОКОНЧАНИЕ РАБОТЫ:



ВНИМАНИЕ! Шланг высокого давления можно отсоединять от пистолета-распылителя или устройства только тогда, когда в системе нет давления.

- Отпустите спусковой курок (20) пистолета-распылителя.
- Отключите устройство главным выключателем – положение «0» (Выкл.).
- Выньте шпательную вилку из розетки.
ВНИМАНИЕ: Всегда отключайте удлинитель от сетевой розетки перед отключением устройства от удлинителя.
- Закройте водопроводный кран, к которому подсоединён водяной шланг.
- Отсоедините от устройства водный шланг.
- Несколько раз нажмите на спусковой курок пистолета-распылителя, чтобы полностью снизить давление в системе.
- Заблокируйте спусковой курок предохранителем (21).
- Разъедините принадлежности: струйную трубку, удлинитель струйной трубки, пистолет, шланг высокого давления, водный шланг.
- Просушите все принадлежности и уместите в держателях (см. рис. J, стр.3).

УХОДИ ТЕХНИЧЕСКОЕ ОБСЛУЖИВАНИЕ:



ВНИМАНИЕ! При проведении любых работ по уходу и техническому обслуживанию устройство следует отключить, а сетевой шнур вынуть из розетки.

Чтобы обеспечить продолжительную и безаварийную эксплуатацию устройства необходимо придерживаться следующих указаний: Устройство нужно содержать в чистоте, чтобы воздух мог свободно циркулировать через вентиляционные отверстия. Рекомендуется очищение устройства непосредственно после каждого использования.

Устройство необходимо чистить влажной тряпкой с небольшим количеством мыла. Не применять агрессивных чистящих средств или растворителей, они могут повредить пластиковые элементы устройства.

После использования сполосните принадлежности для распыления детергента.

Очистите соединительные элементы от песка и пыли.

■ Чистка разъёма подключения воды с сетчатым фильтром

Входной фильтр (ситечко) нужно регулярно очищать - раз в месяц либо чаще, в зависимости от загрязнений. С помощью ключа 27мм осторожно выкрутите пластиковый разъём подключения водоснабжения (12) и очистите ситечко, промойте его водой.

Перед повторной установкой проверьте, не повреждены ли ситечко. Повреждённое ситечко необходимо заменить.

ВНИМАНИЕ: Неустановка ситечка либо работа с повреждённым ситечком ведёт к потере гарантии.

■ Чистка высоконапорной форсунки

Закупорка в высоконапорной форсунке (22) ведёт к чрезмерному увеличению давления в помпе. В связи с этим необходима незамедлительная очистка форсунки.

- Выключить устройство и отсоединить струйную трубку.
- Очистить сопло высоконапорной форсунки (22) с помощью специальной спицы для очистки (11)(см. рис. I, стр.3).

ВНИМАНИЕ: Спицу для очистки форсунки следует использовать только при отсоединённой струйной трубке!

- Промойте форсунку изнутри наружу водой.

■ Профилактическое обслуживание

Устройство не нуждается в специальном профилактическом обслуживании.

Перед продолжительным периодом хранения, например, зимой, необходимо полностью опорожнить устройство.

Для этого требуется: опорожнить бачок для чистящего средства, включить мойку без подсоединённого шланга высокого давления и без водоснабжения (макс. на 1 мин.), и подождать, пока из выходного разъёма высокого давления прекратиться вытекание воды, после чего выключить устройство.

ТРАНСПОРТИРОВКА:

ВНИМАНИЕ: Для избежания травм при транспортировке необходимо обращать внимание на вес устройства. См. «Технические параметры».

■ Ручная транспортировка

Для того, чтобы перемещать пылесос на колесах, нажмите кнопку разблокировки (18) и разложите телескопическую рукоятку (17) (см. рис. В, стр.2).

Для переноса мойки, используйте рукоятку (16).

■ Транспортировка в транспортных средствах

Предохраняйте устройство от перемещения и опрокидывания.

ХРАНЕНИЕ:

Защищайте устройство и принадлежности от мороза. Мойка и принадлежности могут быть повреждены морозом, если из них полностью не удалена вода (см. указания в разделе «Профилактическое обслуживание»).

Во избежание повреждений храните устройство и все принадлежности в обогреваемом помещении, в недоступном для детей месте.

УСТРАНЕНИЕ НЕПОЛАДОК:

Небольшие неисправности можно устранить самостоятельно, используя нижеследующие указания.

В случае возникновения сомнений обратитесь в авторизованный сервисный центр.

ВНИМАНИЕ! При проведении любых работ по уходу и техническому

d) **Непоуживайте устройство, pokud jsou vodič napájení nebo důležité části stroje, např. zajišťující zařízení, tlakové hadice, stříkací pistole poškozené.**

e) **Pro zajištění bezpečnosti zařízení je třeba používat původní náhradní součástky od výrobce nebo schválená výrobcom.**

f) **NIKDY NENECHÁVEJTE MYČKU BEZ DOZORU. Při dlouhých přestávkách v práci je třeba stroj vypnout s použitím hlavního vypínače nebo vytážením zástrčky ze zásuvky.**

g) **Pokud zařízení funguje, udržujte trvalý přítok vody. Bez oběhu vody může dojít k poškození stroje.**

URČENÍ(ZAŘÍZENÍ):

Tlaková myčka je vysokotlaké čisticí zařízení, určené výhradně k použití v domácnostech k čištění nářadí, strojů, vozidel, budov, fasád, teras, zahradních zařízení apod. s použitím proudy vody pod silným tlakem (v případě potřeby s přidáním čisticích prostředků).

Provoz zařízení by měl probíhat v teplotě mezi +5 a +50 stupni Celsia.

Toto zařízení bylo navrženo pouze k použití čisté vody k čištění. Nesmí se používat znečištěná voda, obsahující písek nebo chemické látky, jelikož by mohly způsobit rychlejší opotřebení zařízení.

Každé použití myčky v nesouladu s výše uvedeným určením je zakázáno a způsobuje ztrátu záruky zodpovědnosti výrobce za škody vzniklé v jeho důsledku.

K používání v souladu s určením patří také dodržování pokynů týkajících se bezpečnosti a montážního návodu a provozních pokynů uvedených v návodu na obsluhu. Osoby, které zařízení obsluhují a provádí jeho údržbu, se musí s těmito pokyny seznámit a být poučené o možném nebezpečí.

Kromě toho je třeba co nejpřesněji dodržovat platné předpisy týkající se prevence nehod (BPOZ).

Je třeba dodržovat také ostatní všeobecná pravidla z oblasti pracovní medicíny a bezpečnostní techniky.

Jakékoliv změny zařízení prováděné uživatelem osvobozují výrobce od odpovědnosti za poškození a škody způsobené uživateli a okolí.

Správné používání myčky se týká také její údržby, skladování, dopravy a oprav.

Myčka může být opravována výhradně v servisech určených výrobcem. Zařízení napájená ze sítě by měla být opravována výhradně oprávněnými osobami.

KOMPLETACE:

- Vysokotlaká myčka – 1ks.
- Stříkací pistole – 1ks.
- Prodloužení trysky – 1ks.
- Vějířová tryska s nastavením tlaku – 1ks.
- Držák na příslušenství – 1ks.
- Držáky na kabely napájení – 2ks.
- Vysokotlaká hadice 5m – 1ks.
- Adaptér na hadici – 1ks.
- Ochranná koncovka připojení vody – 1ks.
- Ochranná koncovka vysokotlakého výstupu – 1ks.
- Upevňující vrut – 1ks.
- Přípravek na čištění trysky – 1ks.
- Záruční list – 1ks.
- Návod na obsluhu – 1ks.

POPIS PRVKŮ ZAŘÍZENÍ (viz str. 2-3):

- Obr. A**
- Stříkací pistole
 - Prodloužení trysky
 - Vějířová tryska s nastavením tlaku
 - Vysokotlaká hadice
 - Držák na příslušenství
 - Držáky na kabely napájení
 - Adaptér na hadici
 - Ochranná koncovka připojení vody
 - Ochranná koncovka vysokotlakého výstupu
 - Upevňující vrut
 - Přípravek na čištění trysky
- Obr. B**
- Připojení přívodu vody se sítkem
 - Hlavní zapínač/vypínač
 - Uzávěr nádrže
 - Nádrž na čisticí prostředek
 - Držák na přenašení
 - Teleskopický držák
 - Tlačítko uvolňující teleskopický držák

Obr.D

- Vysokotlaký výstup

Obr.F

- Páčka spouštění
- Pojistka pistole

Obr.H

- Vysokotlaká tryska
- Kroužek nastavení proudy
- Kroužek nastavení tlaku

TECHNICKÉ ÚDAJE:

Typ motoru	komutátorový
Jmenovité napětí	230 V
Jmenovitý kmitočet	50 Hz
Odebíraný výkon	1650 W
Pracovní tlak	7 MPa (70 bar)
Max. přípustný tlak	10 MPa (100 bar)
Množství odbírané vody jmenovité	5,7 l/min
Množství odbírané vody maximální	7,1 l/min
Třída ochrany	□ / II
Stupeň zajištění	IPX5
Teplota dovedené vody (max.)	50°C
Tlak dovedené vody max.	0,4 MPa (4 bar)
Délka napájecího kabelu	5 m
Hladina akustického tlaku (LpA)	76 dB(A)
Hladina akustického výkonu (LwA)	93 dB(A)
Tolerance měření K _{var} , K _{wrk}	3 dB(A)
Úroveň vibrací podle EN 60335-2-79 (tolerance měření -1,5m/s ²)	<2,5 m/s ²
Hmotnost	10,5 kg

RO

INSTRUCȚII DE FOLOSIRE
SPĂLĂTOR CU PRESIUNE: TM16105
Traducere din instrucțiunea originală



ÎNAINTE DE UTILIZARE, CITIȚI ACESTE INSTRUCȚIUNI.
Păstrați instrucțiunile pentru uz ulterior sau pentru următorul utilizator.



ATENȚIE! Citește toate avertismentele referitoare la protecția muncii marcate cu simboluri  și toate indicațiile referitoare la utilizarea în siguranță.

Nerespectarea avertismentelor de mai jos, poate duce la accidente și la electrocutare, incendiu și/sau la vătămări corporale.



AVERTISMENTE PRIVITOARE LA SIGURANȚA DE UTILIZAREA APARATULUI:

ATENȚIE! Acest echipament nu este destinat pentru utilizare de către persoane (inclusiv copii) cu abilități fizice, senzoriale sau psihice limitate, sau de către persoane care nu au experiență sau nu cunosc echipamentul, cu excepția cazului în care acest lucru are loc sub supravegherea sau conform cu instrucțiunile de utilizare a echipamentului, transmise de către persoanele responsabile pentru siguranța acestora.

■ Siguranța electrică

- Înainte de fiecare utilizare verificați cablul de alimentare și ștecherul pentru a observa dacă nu sunt deteriorate. Nu utilizați aparatul cu cablu sau ștecher deteriorat. În cazul în care cablul de alimentare este defect comandați imediat schimbarea acestuia într-un service autorizat sau de către o persoană calificată pentru a evita pericolul.
- Aparatul este în clasa II de protecție – are izolație dublă și nu poate fi împământat.
- Folosiți doar prelungitoare destinate pentru utilizare în exterior. Prelungitorul trebuie desfășurat mereu în întregime de pe tamburul pentru cablu, pentru a preveni supraîncălzirea cablului.
- Folosiți doar prelungitoare care sunt adaptate pentru tensiunea de alimentare cel puțin egală cu tensiunea nominală a aparatului. Prelungitoarele necorespunzătoare pot fi periculoase. Nu folosiți prelungitoare defecte. Înainte de utilizare trebuie să verificați dacă prelungitorul nu este defect și să-l înlocuiți dacă este necesar.
- Toate piesele care conduc curentul electric la locul de utilizare a aparatului trebuie protejate împotriva apei care stropeste. Conectarea cablului de alimentare și a prelungitorului nu poate fi introdusă în apă. Ștecherul și priza utilizate trebuie să fie etanșe la apă.
- Pentru a reduce riscul de electrocutare nu porniți și nu utilizați mașina pe timp de ploaie sau furtună. În cazul în care apa pătrunde în aparat crește riscul de electrocutare.
- Nu atingeți niciodată ștecherul sau priza cu palmele ude.
- Nu suprasolicitați cablurile de racordare. Nu folosiți niciodată cablul de conectare pentru a transporta, trage aparatul sau pentru a scoate ștecherul din priză. Trebuie să țineți cablul de conectare departe de surse de căldură, uleiuri, margini ascuțite sau piese în mișcare. Cablurile defecte sau incurcate măresc riscul de electrocutare.

■ Siguranța la locul de muncă

- La locul de muncă trebuie să mențineți ordine și iluminat eficient. Dezordinea și iluminatul inefficient pot provoca accidente.
- Nu folosiți aparatul în medii explozive, generate de lichide inflamabile, gaze sau pulberi. În caz de utilizare în zone expuse la pericol (de ex. în benzinării) trebuie să respectați normele adecvate de siguranță.
- Pericol de explozie! Nu vărsați lichide inflamabile. Din acestea fac parte de ex. benzina, diluanți pentru vopsele sau ulei pentru încălzit. Ceața apărută în timpul pulverizării este inflamabilă, explozivă și otrăvitoare.
- În caz de utilizare necorespunzătoare jetul de apă sub presiune poate fi periculos. Nu direcționați jetul către persoane, animale, echipament electric în funcțiune sau către spălător.
- Nu utilizați aparatul dacă în zona de acțiune a acestuia se află persoane, cu excepția cazului în care poartă haine de protecție.
- Nu porniți și nu utilizați aparatul într-un loc prea răcoros, pentru a preveni înghețarea aparatului.
- Nu curățați cu jet de apă obiectele care conțin materiale nocive pentru sănătate, de ex. azbest.
- Spălătorul în timpul căruia apar scurgeri care conțin ulei, de ex. spălarea motorului sau podelei din mașină este admis doar în spălătorii dotate cu separator de ulei.



■ Siguranță personală

- Spălătoarele cu presiune ridicată nu pot fi utilizate de către copii și persoanele necalificate.
 - Trebuie să fiți precauți, să observați ce faceți și să fiți prudenți în timp ce utilizați aparatul. Nu utilizați aparatul atunci când sunteți oboșiți sau sub influența substanțelor stupefiante, alcoolului sau medicamentelor. Un moment de neatenție în timpul lucrului poate provoca leziuni grave.
 - Utilizatorul are obligația de a utiliza aparatul conform cu destinația acestuia. Nu direcționați jetul de apă către dumneavoastră sau alte persoane pentru a curăța hainele sau încălțăminte.
 - Pentru a asigura protecție împotriva jetului de apă sau a mizeriei trebuie să purtați haine de protecție corespunzătoare. Purtați mereu ochelari de protecție și protecție auditivă.
 - Nu folosiți spălătorul sub presiune de pe scări, schele sau din alte poziții nestabile. Nu vă înclinați prea departe. Trebuie să stați în permanență ferm și să păstrați echilibrul. Acest lucru asigură un control mai bun asupra aparatului în situații neprevăzute.
- Utilizarea corectă și grija pentru aparat
- Acest aparat a fost proiectat pentru utilizare cu detergentul furnizat sau recomandat de către producător. Utilizarea altor detergenți sau substanțe chimice poate avea impact negativ asupra siguranței mașinii. Nu alimentați niciodată spălătorul cu diluanți, acizi, acetoni, deoarece acestea acționează agresiv asupra materialele folosite în aparat.
 - Nu utilizați aparatul la temperaturi de sub 5°C.

SIMBOLURI PE APARAT:

- Explicația pictogramelor de pe plăcuța nominală și autocolantele informative de pe aparat:



«AVERTISMENT! Înainte de pornire trebuie să citiți instrucțiunile de utilizare»



«Folosiți mănuși de protecție»



«Purtați mereu ochelari de protecție»



«Folosiți mijloace de protecție auditivă»



«Aparatul nu poate fi conectat direct la rețeaua de alimentare cu apă potabilă»



«Aparatul este în clasa II de protecție»

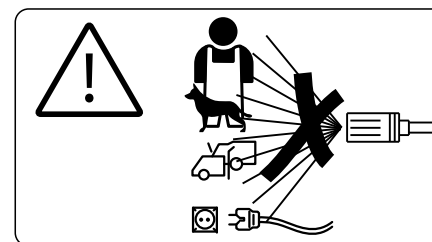

«AVERTISMENT! Nu direcționați jetul către persoane, animale, echipamentul electric în funcțiune sau către aparat»



«Nivelul de putere acustică (LWA) în timpul funcționării aparatului este de 93dB»



Politica firmei PROFIX este politica de perfecționare constantă a produselor și de aceea firma își rezervă dreptul de a modifica specificația produsului fără a notificare prealabilă. Imaginile indicate în instrucțiunile de utilizare sunt exemple ilustrative și pot fi diferite de aspectul real al aparatului achiziționat.

Prezenta instrucțiune este protejată prin dreptul de autor. Copierea/înmulțirea fără acordul în scris al firmei PROFIX Sp. z o.o. este interzisă.

curățare (11) (vezi des. I, pag. 3).

ATENȚIE: Dispozitivul pentru curățarea duzei trebuie folosit doar atunci când lancea este decuplată!

3. Clătiți duza cu apă dinspre capăt.

■ Intreținere

Aparatul nu necesită mentenanță.

Înainte de o perioadă mai lungă de depozitare de ex. iarna, trebuie să goliți aparatul de apă.

În acest scop: goliți rezervorul de detergent, porniți aparatul fără furtunul ca furtunul pentru presiune ridicată să fie conectat și fără a conecta alimentarea cu apă (max. 1 min.) și așteptați până ce din racordurile pentru presiune ridicată nu va ieși apă. Opriti aparatul.

TRANSPORT:

ATENȚIE: Pentru a evita apariția accidentelor, respectiv rănirea în timpul transportului trebuie să aveți atenție la masa aparatului. Vezi datele tehnice.

■ Transport manual

Pentru a transporta aparatul de spălat cu roți apăsați butonul de eliberare (18) și desfăceți tijă telescopică (17) (vezi des. B, pag. 2).

Folosiți suportul (16) pentru a transporta aparatul de spălat.

■ Transportul în vehicule

Protejați aparatul împotriva mișcării sau răsturnării.

DEPOZITARE:

Aparatul și accesoriile trebuie protejate de îngheț. Aparatul și accesoriile pot fi deteriorate de îngheț, în cazul în care nu sunt goliți în întregime de apă (vezi indicațiile din capitolul «Mentenanță»).

Pentru a evita apariția pagubelor trebuie să depozitați aparatul împreună cu toate accesoriile într-o încăpere încălzită, într-un loc care nu este la îndemâna copiilor.

ELIMINAREA DEFECTIUNILOR:

Defecțiunile minore pot fi eliminate pe cont propriu, respectând indicațiile de mai jos.

În cazul în care aveți dubii vă rugăm să luați legătura cu un service autorizat.

ATENȚIE: Înainte de a începe să realizați orice lucrări de întreținere sau de

reparare opriti aparatul și scoateți ștecherul din priză.

Pentru a efectua toate reparațiile și lucrările cu subsansamble electrice este recomandat doar un service autorizat.

Aparatul nu se pompește:

☞ Verificați dacă tensiunea de rețea indicată pe plăcuța nominală corespunde tensiunii de alimentare.

☞ Verificați cablul de alimentare pentru a observa dacă nu este defect.

Aparatul nu creează presiune:

☞ Verificați ajustarea pe lance.

☞ Aerisiți aparatul: porniți aparatul fără ca furtunul pentru presiune să fie racordat (4) și lăsați-l pornit astfel încât din orificiul de evacuare pentru presiune ridicată (19) începe să iasă apă fără bule de aer.

Apoi decuplați aparatul și conectați furtunul pentru presiune ridicată.

☞ Curățați sита la racordul pentru apă (vezi indicațiile din capitolul «Curățarea racordului pentru apă cu sită»).

☞ Verificați dacă toate racordurile de alimentare ale pompei pentru presiune ridicată sunt etanșe și nu sunt blocate.

Fluctuații puternice ale presiunii:

☞ Curățați duza pentru presiune ridicată (22) (vezi indicațiile din capitolul «Curățarea duzei pentru presiune ridicată»).

☞ Verificați cantitatea de apă consumată.

Detergentul nu este aspirat:

☞ Comutați lancea la presiune scăzută.

☞ Verificați dacă furtunul nu este îndoit.

Pompă pentru presiune neetanșă:

☞ Neetanșeitatea redusă a pompei cu presiune ridicată este normală și decurge din construcția acesteia. 3 picături de apă pe minut sunt admise și se pot scurge pe partea dorsală a aparatului. În caz de neetanșeitate mai mare încredințați reparația unui service autorizat.

PROTECȚIA MEDIULUI:



Materialele utilizat în ambalaj pot fi reciclate. Ambalajele nu trebuie aruncate în coșurile obișnuite pentru gunoi, ci în containerele pentru materiale reciclabile.



Aparatele uzate conțin materii prime reciclabile care trebuie reciclate. Din acest motiv trebuie să eliminați aparatele uzate prin sisteme adecvate de reciclare.

c) **Furtunurile pentru presiune ridicată, piesele din dotare și racordurile sunt esențiale pentru a asigura siguranța aparatului.** Utilizați doar furtunuri pentru presiune ridicată, elemente din dotare și racorduri recomandate de către producător.

d) **Nu utilizați aparatul în cazul în care cablul de alimentare sau unele piese importante din aparat, de ex. dispozitivele de protecție, furtunurile pentru presiune ridicată, pistolul pentru stropire, sunt defecte.**

e) **Pentru a asigura siguranța de utilizare a aparatului, trebuie să folosiți doar piese originale de schimb de la producător sau care au fost confirmate de către producător.**

f) **NU LĂSAȚI NICIODATĂ SPĂLĂTORUL FĂRĂ SUPRAVEGHERE. În cazul unor pauze mai lungi de utilizare trebuie să opriti aparatul cu comutatorul principal sau scoateți ștecherul din priză.**

g) **Atunci când aparatul este în funcțiune trebuie să mențineți un flux constant de apă. Fără circuitul de apă se poate ajunge la deteriorarea mașinii.**

DESTINAȚIA APARATULUI:

Spălătorul cu presiune este un aparat pentru curățat cu presiune ridicată, destinat pentru utilizare doar în gospodăria pentru curățarea de unelte, mașini, vehicule, clădiri, fațade, terase, unelte pentru grădinarit etc. cu jet de apă sub presiune (în cazul în care este necesar folosiți detergenți).

Exploatarea aparatului trebuie să aibă loc în intervalul de temperaturi între +5°C și +50°C.

Acest aparat a fost proiectat pentru a fi utilizat doar cu apă curată pentru curățat. Nu folosiți apă murdă, care conține nisip sau substanțe chimice, deoarece pot avea impact asupra uzurii mai rapide a aparatului.

Fiecare utilizare a spălătorului în mod neconform cu destinația indicată mai sus este interzisă și duce la pierderea garanției și scutește producătorul de răspundere pentru pagubele apărute din acest motiv.

Pentru a asigura utilizarea conformă cu destinația trebuie să respectați indicațiile privitoare la siguranță precum și instrucțiunile de montaj și indicațiile de exploatare din instrucțiunile de utilizare. Persoanele care operează și întrețin aparatul trebuie să citească aceste indicații, precum și trebuie instruite despre posibilele pericole.

Pe lângă acestea trebuie să respectați cât mai exact prevederile în vigoare pentru prevenirea accidentelor (PIM).

Trebuie să respectați și celelalte reguli generale din domeniul medicinei muncii și tehnicile de siguranță.

Toate modificările aparatului efectuate de către utilizator scutesc producătorul de răspundere pentru defecțiunile și daunele cauzate utilizatorului și mediului.

Utilizarea corespunzătoare se referă de asemenea și la întreținere, depozitare, transport și reparații.

Spălătorul poate fi reparat doar în puncte de service indicate de către producător. Aparatele alimentate de la rețea trebuie reparate doar de către persoane autorizate.

DOTARE:

- Spălător cu presiune – 1buc.
- Pistol stropitor – 1buc.
- Prelungitor lance – 1buc.
- Lance evantai cu ajustarea presiunii – 1buc.
- Suport pentru accesorii – 1buc.

- Suporturi pentru cablul de alimentare – 2buc.
- Furtun pentru presiune ridicată 5 m – 1buc.
- Adaptor furnizor – 1buc.
- Ștuț de protecție racord apă – 1buc.
- Ștuț de protecție ieșire presiune ridicată – 1buc.
- Șurub pentru fixare – 1buc.
- Dispozitiv pentru curățarea duzei – 1buc.
- Fișă de garanție – 1buc.
- Instrucții de folosire – 1buc.

DESCRIEREA PIESELOR DIN APARAT (vezi des. 2-3):

Des. A

1. Pistol pentru stropire
2. Prelungitor lance
3. Lance evantai cu ajustarea presiunii
4. Furtun pentru presiune ridicată
5. Suport pentru accesorii
6. Suporturi pentru cablul de alimentare
7. Adaptor furnizor
8. Ștuț de protecție racord apă
9. Ștuț de protecție ieșire presiune ridicată
10. Șurub pentru fixare
11. Dispozitiv pentru curățarea duzei

Des. B

12. Racorduri pentru apă cu sită
13. Buton pornire/oprire principal
14. Dop rezervor
15. Rezervor pentru detergent
16. Suport pentru transportare
17. Tijă telescopică
18. Buton eliberare tijă telescopică

Des. D

19. Orificiu de evacuare pentru presiune ridicată

Des. F

20. Levieră declanșator

Des. H

22. Duză pentru presiune ridicată

23. Inel de ajustare a fluxului

24. Inel de ajustare a presiunii

DATE TEHNICE:

Tip motor	Cu perii
Tensiune nominală	230 V
Frecvență nominală	50 Hz
Putere consumată	1650 W
Presiune de lucru	7 MPa (70 bar)
Presiune max. admisă	10 MPa (100 bar)
Cantitatea nominală de apă consumată	5,7 l/min
Cantitatea maximă de apă consumată	7,1 l/min
Clasa de protecție	□ / II
Nivel de protecție	IPX5
Temperatura de alimentare (max)	50°C
Presiune max. de alimentare	0,4 MPa (4 bar)
Lungimea cablului de alimentare	5 m
Nivel de presiune acustică (LpA)	76 dB(A)
Nivel de putere acustică (LwA)	93 dB(A)
Toleranța de măsurare K_{pav}, K_{LWA}	3 dB(A)

Nivel de vibrații cf. EN 60335-2-79 (toleranța de măsurare - 1,5m/s ²)	<2,5 m/s ²
Masa	10,5 kg

PREGĂTIRE:

Spălătorul este furnizat parțial montat în ambalaj. După desambalare scoateți spălătorul și toate piesele din cutie. Verificați dacă în ambalaj se află toate piesele și dacă nimic nu este deteriorat. În cazul în care constatați că lipsesc accesoriile sau că au apărut defecțiuni în timpul transportului trebuie să luați legătura cu distribuitorul. Montați piesele conform cu instrucțiunile.

ATENȚIE: Ambalajele din folie nu trebuie lăsate la îndemâna copiilor. Există pericolul de sufocare.

MONTAJ:



AVERTISMENT: Mereu înainte de a începe să dezoletați aparatul trebuie să vă asigurați că spălătorul cu presiune este oprit și decuplat de la rețeaua electrică.

- Montați mânerul pe cablul de alimentare (6) în conformitate cu ilustrațiile B de pe pagina 2.
- Aplicați mânerul pe accesoriul (5) și fixați cu șurubul (10) (vezi des. B).
- Înfiletați cu piulița racordul pentru presiune ridicată al furtunului (4) pe pistolul pentru stropire (1). Pentru a înfileta folsiți cheia de 17 mm (cheia nu este livrată în set) (vezi des. C, pag. 2).
- Scoateți racordul de protecție (9) din orificiul de evacuare cu presiune ridicată (19) și înfiletați pe acesta al doilea capăt al furtunului pentru presiune ridicată (4) cu conectorul. Înfiletați conectorul doar cu mâna, acest lucru previne desfilarea accidentală a filetelor (vezi des. D, pag. 2).
- Introduceți prelungitorul lăncii (2) până la capăt în pistolul pentru stropire (1) și blocați, rotind la 90° în direcția săgeții (vezi des. E, pag. 3).
- Introduceți până la capăt în prelungitorul furtunului (2) furtunul (3) și blocați-l, rotind la 90° în direcția săgeții (vezi des. E, pag. 3).
- Pentru a preveni pornirea accidentală a aparatului trebuie să blocați leviera de declanșare (20) prin clema de protecție (21) (vezi des. F, pag. 3).

Alimentarea cu apă



ATENȚIE: Aparatul nu poate fi utilizat direct din rețeaua de apă potabilă.

Apa care circulează prin aparat este considerată nepotabilă.

În caz de utilizare în rețeaua de apă potabilă trebuie să folosiți un izolator adecvat pentru flux de retur, conform cu EN 12729 tip BA (nu este livrat în complet).

Izolatorul este un aparat destinat pentru blocarea returului lichidului contaminat în rețeaua principală de apă. Izolatorul instalat între rețeaua de apă și instalația internă de apă creează o zonă separată de siguranță (tampon), care protejează împotriva amestecării a două tipuri de lichide, din care unul poate conține impurități ce îl poate contamina pe al doilea.

Alimentarea cu apă de la chiuvetă

Valorile conexiunii - vezi: plăcuța nominală/date tehnice.

Asigurați-vă că presiunea apei se menține între 0,01MPa și 0,4MPa.

Respectați normele societății locale de alimentare cu apă. Cablul de alimentare trebuie să aibă lungimea de cel puțin 5 m.

Nu folosiți furtunuri defecte pentru alimentarea cu apă.

- Scoateți ștecherul de protecție (8) din racordul pentru apă (12) și conectați-l la furtunul pentru apă pe robinet. În cazul în care este necesar trebuie să montați adaptorul furtunului (7).

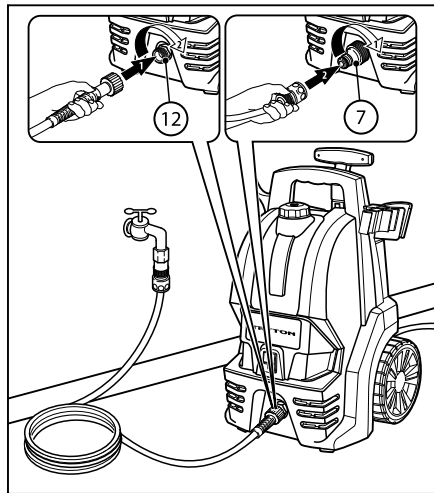

- Deschideți în întregime robinetul pentru apă.

FUNCȚIONARE:

Condiții pentru stabilitate

ATENȚIE: Înainte de orice activitate la care folosiți aparatul sau lângă aparat trebuie să creați condiții pentru stabilitatea acestuia, pentru a evita accidentele, respectiv defecțiunile.

Stabilitatea aparatului este garantată atunci când acesta stă vertical pe o suprafață netedă.

Pornire:

- Asigurați-vă că sursa de alimentare are parametri ce corespund parametrilor spălătorului indicați pe plăcuța nominală.
- Asigurați-vă că leviera pistolului de stropire este blocată.
- În cazul în care lucrați cu prelungitorul trebuie să vă asigurați că parametri prelungitorului, secțiunile cablurilor, corespund parametrilor spălătorului. Se recomandă utilizarea unor prelungitoare cât mai scurte. Prelungitorul trebuie să fie desfășurat în întregime.
- Conectați aparatul la sursa de alimentare.
- Porniți butonul de pornire/oprire principal (13) la poziția «I» (vezi des. G, pag. 3).
- Deblocați prin apăsarea clemei de protecție (21) pe pistolul de stropire și trageți leviera de declanșare (20).



AVERTISMENT: Este necesar să porniți leviera de declanșare în decursul unui minut sau două după pornirea aparatului. În caz contrar temperatura apei care circulă în aparat poate crește până la un punct critic, care duce la deteriorarea garniturilor din aparat.

ATENȚIE! Atunci când aparatul este în funcțiune trebuie să mențineți debitul constant de apă. Funcționarea fără apă care durează peste 2 minute duce la defectarea spălătorului. În cazul în care aparatul nu creează presiune în decursul a 2 minute, trebuie să-l opriți și să procedați conform indicațiilor din capitolul «Eliminarea defectelor».

Operarea la presiune ridicată



ATENȚIE! Risc de leziuni!

Prin fluxul de apă care iese din duza pentru presiune ridicată acționează un recul puternic.

Trebuie să vă asigurați poziția corectă a corpului și să țineți ferm pistolul pentru stropire și lancea.

Jetul de apă sub presiune poate deteriora ventilele și/sau anvelopele auto. Primul semnal pentru acest tip de pericol îl reprezintă decolorarea anvelopei. Anvelopele auto deteriorate pot pune viața în pericol. Pe durata curățării păstrați o distanță minimă a jetului de 30 cm.

Lance evantai cu ajustarea presiunii

Lancea evantai cu ajustarea presiunii (3) este destinată pentru cele mai dese întâlnite operațiuni de curățare. Presiunea de lucru poate fi ajustată treptat în intervalul între „MIN” și „MAX” prin rotirea inelului de ajustare a presiunii (24). Pentru a schimba jetul de apă din plat în unul punctat trebuie să rotiți inelul de ajustare a fluxului (23) (vezi des. H, pag. 3).

Trebuie să adaptați mereu distanța și presiunea în duza de presiune ridicată (22) în funcție de tipul de suprafață curățată. Atunci când spălați suprafețe lăcuite trebuie să respectați distanța dintre duză și suprafața spălată de min. 30 cm, pentru a evita defecțiunile.

Operarea cu detergent

Spălătorul permite lucrul cu detergenți. Trebuie să folosiți doar detergenți destinați pentru utilizare în spălătoarele cu presiune conform cu indicațiile de utilizare ale acestora.

Se interzice utilizarea oricărui alt tip de substanțe chimice.

INDICAȚIE: Detergentul poate fi adăugat doar atunci când curățați la presiune redusă.



ATENȚIE! Mașina trebuie să fie decuplată de la sursa de alimentare atunci când comutați mașina la altă funcție, scoateți ștecherul din priză.

- Desfiletați capacul (14) și umpleți rezervorul pentru detergent (15) cu un detergent adecvat.
- Înfiletați capacul rezervorului.
- Folosiți lancea evantai cu ajustarea presiunii (3).
- Rotiți inelul de ajustare a presiunii (24) de pe duza cu presiune ridicată (22) la poziția „MIN” – presiune scăzută (vezi des. H, pag. 3). În timp ce lucrați cu presiune scăzută detergentul este aspirat automat din rezervorul umplut (15).

După ce creșteți presiunea se oprește dozarea detergentului.

Metoda recomandată de curățare

- Stropiți ușor suprafața uscată cu detergent și lăsați o anumită perioadă (dar nu să se usuce).
- Folosiți peria pentru curățat pentru a îndepărta mizeria dizolvată, iar apoi clătiți suprafața cu un jet cu presiune ridicată – lucrul cu lancea pentru spălare.

Întreprerea lucrului

- Dați drumul la leviera de declanșare (20) de pe pistolul de stropire.

- Blocați leviera pistolului pentru stropire cu clema de protecție (21).
- În cazul în care faceți pauze îndelungate în timpul lucrului (peste 2 minute) opriți adițional aparatul cu comutatorul principal - poziția (0) «OFF».
- Introduceți pistolul pentru stropire în suportul pentru accesoriile (5).

SFĂRȘITUL LUCRULUI:



ATENȚIE: Furtunul cu presiune ridicată poate fi decuplat de pistolul manual de stropire sau de aparat doar atunci când în sistem nu este presiune.

- Dați drumul la leviera de declanșare (20) a pistolului de stropire.
- Opriți aparatul cu comutatorul - poziția (0) «OFF».
- Scoateți ștecherul din priză.

ATENȚIE: Decuplați mereu prelungitorul de la priză înainte de a decupla aparatul de la prelungitor.

- Închideți robinetul cu apă la care este conectat furtunul.
- Decuplați furtunul pentru apă care alimentează spălătorul cu apă.
- Apăsați de câteva ori leviera de declanșare a pistolului de stropire, pentru a elimina în întregime presiunea din sistem.
- Blocați leviera de declanșare cu clema de protecție (21).
- Desfaceți elementele echipamentului: lance, prelungitorul de lance, pistol, furtun cu presiune ridicată, furtun pentru apă.
- Uscați echipamentul și amplasați în suporturile pentru accesoriile (vezi des. J, pag. 3).

CURĂȚAREA ȘI ÎNTREȚINEREA:



ATENȚIE! Aparatul trebuie să fie decuplat de la sursa de alimentare atunci când curățați sau întrețineți scoțând ștecherul din priză.

Pentru a asigura exploatarea îndelungată și fără probleme a aparatului, trebuie să respectați următoarele indicații:

Aparatul trebuie menținut curat, astfel încât aerul să poată trece fără probleme prin orificiile de ventilație. Se recomandă curățarea aparatului imediat după fiecare utilizare.

Aparatul trebuie curățat cu o lavetă umedă cu o cantitate redusă de săpun. Nu folosiți detergenți sau diluanți, aceștia pot deteriora piesele de plastic din aparat.

După utilizare clătiți accesoriile pentru a elimina detergentul.

Curățați racordurile de praf și nisip.

Curățarea racordului pentru apă cu sită

Filtrul de intrare (sita) trebuie curățat regulat o dată pe lună sau mai des, în funcție de cantitatea de mizerie. Desfiletați cu atenție racordurile din plastic pentru apă (12) cu cheia 27 mm și clătiți cu apă pentru a curăța sita.

Înainte de a monta din nou trebuie să verificați dacă sita nu este defectă. Sita defectă trebuie schimbată.

ATENȚIE: În cazul în care sita nu este instalată sau defectă se poate ajunge la pierderea garanției.

Curățarea duzei pentru presiune ridicată

Blocajul din duza pentru presiune ridicată (22) duce la creșterea excesivă a presiunii din pompă. Din acest motiv este necesar să curățați imediat duza.

- Opriți aparatul și decuplați lancea.
- Curățați duza pentru presiune ridicată (22) cu dispozitivul pentru