

ŘEŠENÍ PROBLÉMŮ:

Pokud se zařízení nezapíná:

- ujistěte se, že je zapínač/vypínač (4) nastavený v poloze «I»;
- zkontrolujte připojení ke zdroji elektrického proudu;
- zkontrolujte prodlužovací kabel a zkuste použít jinou elektrickou zásuvku;
- zkontrolujte jističe.

Pokud zařízení nevsává:

- ujistěte se, že nádrž (7) není plná a v případě potřeby ji vyprázdněte;
- vyčistěte filtr;
- ujistěte se, že chod zařízení není zablokován plovákovým bezpečnostním ventilem (21).

POZOR! Pokud využití uvedených pokynů nestačí k vyřešení problému, nebo se vyskytly problémy, které nejsou výše uvedené, předejte zařízení do servisní opravny na adresu uvedené v záručním listu.

VÝROBCE:

PROFIX s.r.o.,
ul. Marywilska 34,
03-228 Varšava, Polsko
Toto zařízení je v souladu s národními i evropskými normami a

bezpečnostními pokyny.

POZOR! V případě technických problémů kontaktujte, prosíme, oprávněný servis. Veškeré opravy musí provádět kvalifikovaní odborníci, s použitím původních náhradních dílů.

PIKTOGRAMY:

Vysvětlení ikon umístěných na firemním štítku a na informačních nálepkách na zařízení:



«Před spuštěním zařízení si přečtěte návod na obsluhu!»

OCHRANA ŽIVOTNÍHO PROSTŘEDÍ:



POZOR: Zobrazený symbol znamená zákaz likvidace zařízení dohromady s jinými odpady (na porušení zákazu se vztahuje pokuta). Nebezpečné složky, které se nacházejí v elektrickém a elektrotechnickém vybavení mají negativní vliv na životní prostředí a lidské zdraví.

Domácnosti by se měly zapojit do získávání zpět a opětovného využívání (recyklace) starých elektrospotřebičů. V Polsku a v Evropě se tvoří nebo už existuje systém sběru elektroodpadu, v rámci kterého mají všechna prodejní místa elektrospotřebičů povinnost přijímat elektroodpad. Kromě toho existují sběrná místa pro elektroodpad.



Politika firmy PROFIX je politikou průběžného zdokonalování výrobků, z toho důvodu si firma vyhradzuje právo změnit specifikaci výrobku bez předchozího informování. Obrázky, uvedené v návodu na obsluhu, jsou pouze příklady a mohou se lišit od skutečného vzhledu zakoupeného zařízení. Tento návod je chráněn autorským zákonem. Jeho kopírování / rozmnožování bez písemného souhlasu společnosti PROFIX s.r.o. je zakázané.

TRYTON

ELEKTRONARZĘDZIA



THK20

PL	Oryginalna instrukcja obsługi	ODKURZACZ PRZEMYSŁOWY 5
RU	Инструкция по эксплуатации	ПРОМЫШЛЕННЫЙ ПЫЛЕСОС 12
RO	Instrucțiuni de folosire	ASPIRATOR INDUSTRIAL 19
LT	Naudojimo instrukcija	PRAMONINS DULKIŲ SIURBLYS 25
CZ	Návod na obsluhu	PRŮMYSLOVÝ VYSAVAČ 31

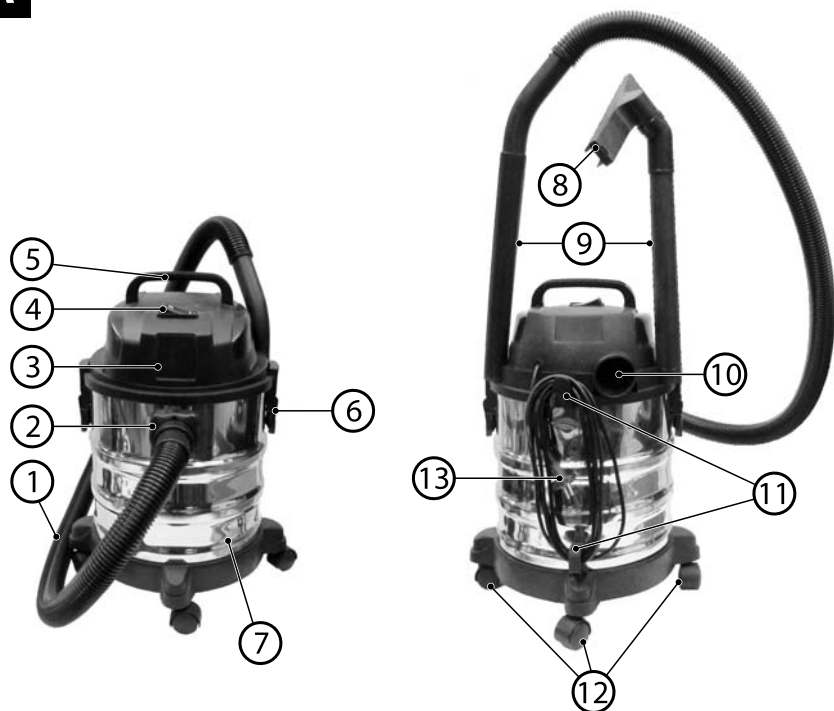
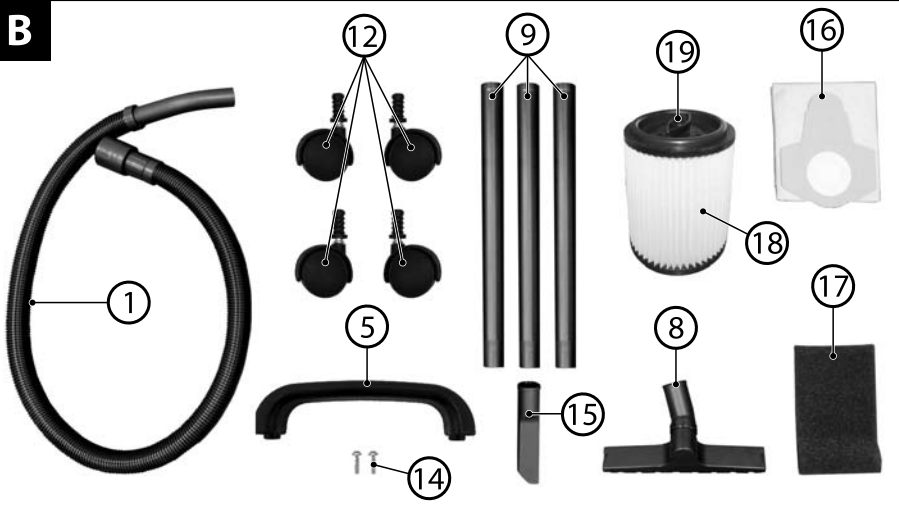
A**B**

napojení vysavače.

Vysávání:

Připojte napojení vysávací hadice (1) na otvor vysávání (2) podle obr. I.

Vyfukování:

Připojte napojení vysávací hadice (1) na otvor foukání (10) podle obr. J.

■ **Vysávací trubka**

Za účelem prodloužení vysávací hadice (1) nasadte na ní vysávací trubku (9) (viz obr. K). Nasávací trubka (9) se skládá ze tří částí.

■ **Namontování vysávacích trysek**

Podlahová tryska

Podlahovou trysku (8) použijte k vysávání nasucho. Nasadte trysku (8) na vysávací trubku (9) podle obr. L.

Štěrbínová tryska

Štěrbínová tryska (15) je určena k vysávání pevných těles a kapalin v rozích a jiných těžce dostupných místech. Nasadte trysku (15) na vysávací trubku (9) podle obr. M.

PRÁCE:

■ **Zapínání/vypínání**

Připojte spotřebič ke zdroji elektrického proudu.

Za účelem zapnutí vysavače nastavte zapínač/vypínač (4) do polohy «I» (viz obr. N).

Za účelem vypnutí vysavače nastavte zapínač/vypínač (4) do polohy «0».

■ **Vysávání nasucho**

K vysávání na sucho použijte harmonikový filtr (18). Kromě toho je potřeba nezbytně namontovat sáček na prach (16). Použití sáčku na prach způsobuje prodloužení životnosti harmonikového filtru, zvětšení výkonu odsávání a usnadnění likvidace prachu.

Vždy věnujte pozornost řádnému nasazení filtru!

Použijte vhodnou trysku v souladu s jejím určením a spusťte zařízení. Dávejte pozor, abyste nevyasávali nečistoty, které by mohly zablokovat otvor vysavače nebo hadice. Pokud vysavač nepracuje tak efektivně, jako by měl, je třeba jej vypnout a vytáhnout kabel z napájecí zástrčky. Následně je třeba vyprázdnit nádrž, očistit filtr a ujistit se, že vysávací hadice není ucpaná.



POZOR! Harmonikový filtr (18) čistěte nasucho po každém použití. Tento filtr je třeba měnit jednou za 4 měsíce.

POZOR! V případě prudkého trhnutí může plovákový bezpečnostní ventil (21) zablokovat nasávací kanál, což povede ke zvýšení otáček elektromotoru. V takové situaci je třeba vypnout vysavač, počkat až se elektromotor zcela zastaví a následně jej opět zapnout.

■ **Vysávání namokro**



POZOR! Je třeba dávat pozor, aby elektrické spoje, prodlužovací kabely ani zástrčky nepřišly do styku s vodou ani jinými tekutinami.

Na vysávání za mokra použijte vždy pěnový filtr (17). Před zahájením vysávání namokro je třeba vytáhnout sáček na prach a vyprázdnit nádrž. Věnujte vždy pozornost správnému nasazení filtru!

Hlava vysavače (3) je vybavená plovákovým bezpečnostním ventilem (21), který je umístěn v opěrném koši (20) (viz obr. O). Při dosažení maximálního naplnění se ventil zvedá nahoru a způsobuje redukci

účinnosti nasávání. V takovém případě je třeba zařízení vypnout a vytáhnout jeho napájecí kabel z napájecí zásuvky, sundat hlavu vysavače (3) a vyprázdnit nádrž (7).

Po skončení práce je třeba sundat pěnový filtr, důkladně jej vyčistit a vysušit, aby se zabránilo vzniku plísní.

■ **Vyfukování**

Vysavače je vybaven funkcí vyfukování.

Tuto funkci využijte výhradně s čistou hadicí.



POZOR! Prach může být zdraví škodlivý. Výstupní vzduch se nesmí vyfukovat bez použití příslušného ochranného vybavení: protiprachové masky s pohlcovačem třídy P2 a ochranných brýlí.

■ **Připojení elektronářadí**

V souladu s určením vysavače je povoleno výhradně napojení zařízení vytvářejících prach, která mají technické schválení.



POZOR! Při napojení elektronářadí na vysavač je třeba dodržovat pokyny výrobce zařízení obsažené v návodu na obsluhu stroje.

Napojte elektronářadí na vysavač s použitím vysávací hadice. Zapněte vysavač a následně elektronářadí a začněte práci.

SKLADOVÁNÍ A ÚDRŽBA:

Zařízení skladujte na místě, které je dětem nedostupné, udržujte je čisté, chráňte proti vlhkosti a zaprášení. Podmínky skladování by měly vyloučit možnost mechanického poškození a škodlivý vliv povětrnostních podmínek. Příslušenství vysavače lze umístit do speciálních držáků (viz obr. A).

Během provádění údržby a oprav je třeba odstranit a určit k likvidaci všechny znečištěné součásti, které se nedají uspokojivým způsobem vyčistit. Tyto prvky je třeba zabalit do nepropustných sáčků a zlikvidovat v souladu s předpisy týkajícími se likvidace odpadů tohoto druhu.

■ **Čištění**

Pro zajištění bezpečné a efektivní práce se doporučuje čištění zařízení bezprostředně po každém použití.



POZOR! Před zahájením jakýchkoliv prací spojených s čištěním vytáhněte zástrčku kabelu napájení (13) z elektrické zásuvky.

Hlavu zařízení (3) čistěte pravidelně vlhkým hadříkem s malým množstvím tekuté mýdla. Nepoužívejte žádné čisticí prostředky ani rozpouštědla; mohly by poškodit součásti spotřebiče vyrobené z umělé hmoty.

Nádrž (7) lze vyčistit v závislosti na úrovni zašpinění s použitím vlhkého hadříku a jádového mýdla nebo pod tekoucí vodou.

Harmonikový filtr (18) je třeba pravidelně čistit opatrným vyklepáváním a vyčištěním jemným kartáčem.

Pěnový filtr (17) jemně vyprat s použitím jádového mýdla pod tekoucí vodou a ponechat na vzduchu k vysušení.

DOPRAVA:

Vysavač dopravujte a skladujte v obalu, který jej chrání proti vlhkosti, průniku prachu a drobných nečistot, především je třeba proti tomuto zajistit ventilační otvory. Drobné části, které proniknou dovnitř krytu, mohou poškodit motor.

Elektronickářadí mohou opravovat pouze servisní opravný určené výrobcem. Zařzení, které je napájeno ze sítě, by měly opravovat pouze osoby, které jsou k tomuto oprávněny.

KOMPLETACE:

- Vysavač -1 ks.
- Ohebná nasávací hadice -1 ks.
- 3-dílná nasávací trubice -1 ks.
- Podlahová tryska -1 ks.
- Štěrbínová tryska -1 ks.
- Pěnový filtr - 1 ks.
- Harmonikový EPA filtr -1 ks.
- Pytlík na prach -1 ks.
- Kolečka - 4ks.
- Držák k přenášení - 1 ks.
- Upevňující vruty - 2 ks.
- Návod na obsluhu - 1 ks.
- Záruční list - 1 ks.

SOUČÁSTI ZAŘÍZENÍ:

Číslování součástí zařízení se vztahuje ke grafickému znázornění umístěnému na stránkách 2-4 návodu na obsluhu:

- Obr. A**
1. Ohebná nasávací hadice
 2. Napojení nasávací hadice
 3. Hlava zařízení
 4. Vypínač/zapínač
 5. Držák k přenášení
 6. Zavírací západka
 7. Nádrž
 8. Podlahová tryska
 9. 3-dílná nasávací trubice
 10. Napojení pro vyfukování
 11. Vzpěry k navijení kabelu napájení
 12. Kolečka
 13. Vodič napájení
 14. Upevňující vruty
- Obr. B**
15. Štěrbínová tryska
 16. Pytlík na prach
 17. Pěnový filtr
 18. Harmonikový EPA filtr
 19. Pojistka harmonikového filtru
- Obr. F**
20. Opěrný koš filtru
- Obr. O**
21. Plovákový bezpečnostní ventil

TECHNICKÉ ÚDAJE:

MODEL	THK20
Jmenovité napětí	220-240 V
Jmenovitý kmitočet	50/60 Hz
Jmenovitý výkon	1250 W
Objem nádrže	20 l
Síla nasávání	13 kPa
Stupeň krytí	IPX4
Třída zařízení	I
Délka napájecího kabelu	4 m

PŘEDZAHÁJENÍM PRÁCE:

1. Po vybalení opatrně vytáhněte zařízení a všechny součásti z krabice. Zkontrolujte, zda je v obalu všechno příslušenství a zda není nic poškozeno. **POZOR!** Část příslušenství se nachází v nádobě vysavače. Vymout po odmontování hlavy.

Pokud byste zjistili, že chybí něco z příslušenství, nebo že se něco poškodilo během dopravy, obraťte se na distributora. Uchovejte obal až do poskládání a vyzkoušení stroje.

2. Ujistěte se, že zdroj elektrického proudu má parametry odpovídající parametrům vysavače uvedeným na firemním štítku.
3. Ujistěte se, že vypínač/zapínač vysavače (4) je ve vypnuté poloze.
4. V případě práce s prodlužovacím kabelem se přesvědčte, že parametry prodlužovacího kabelu, průřezy vodičů odpovídají parametrům vysavače. Doporučuje se používat co nejkratší prodlužovače. Prodlužovač by měl být zcela rozvinutý.

MONTÁŽ SPOTŘEBÍČE:

■ Montáž držáku k přenášení

Namontovat držák k přenášení (5) na hlavu zařízení (9) s použitím dvou upevňujících vrutů (14) (viz obr. C).

■ Montáž koleček

Umístěte nadoraz kolečka (12) do vzpěr v souladu s obrázkem D.

■ Montáž hlavy (viz obr. E)

Hlava zřízení (3) je upevněná k nádrži (7) s použitím zacvakávacích uzávěrů (6). Pro sundání hlavy (3) odblokujte uzávěry (6) a následně sundejte hlavu z nádrže. Při montování hlavy (3) věnujte pozornost správnému umístění a zacvaknutí uzávěrů (6).

■ Montáž filtrů



POZOR!

Nikdy nepoužívejte vysavač bez příslušného filtru! Věnujte pozornost správnému upevnění filtru!

Montáž pěnového filtru:

K vysávání namokro na opěrný koš (20) nasuňte připojený pěnový filtr (17) podle obr. F. Harmonikový filtr (18) nasazený na koš v chvíli dodání není vhodný k vysávání za mokra a je třeba jej sundat z podpěrného koše uvolněním pojistky (19).

Montáž harmonikového filtru:

Za účelem suchého vysávání nasadte harmonikový filtr (18) nadoraz na podpěrný koš v souladu s obr. G a zablokujte otočením blokády (19). Harmonikový filtr (18) je určený pouze k vysávání na sucho!

Montáž prachového sáčku:

K vysávání drobných a suchých odpadů se doporučuje nasadit přídavný sáček na prach (16). Díky němu lze harmonikový filtr (18) používat déle a snižuje to výkon zařízení. Kromě toho to usnadňuje odstraňování odpadu.

Nasadte sáček na prach (16) na nasávací otvor ve spoji nasávací hadice (2) podle obr. H. Sáček na prach je určený výhradně k vysávání nasucho!



POZOR! Nepoužívejte papírové sáčky při vysávání předmětů s ostrými hranami (sklo, hřebíky apod.). Mohlo by to vést k roztržení papírového sáčku.

■ Montáž hadice

V závislosti na plánovaném používání napojte hadici (1) na příslušné

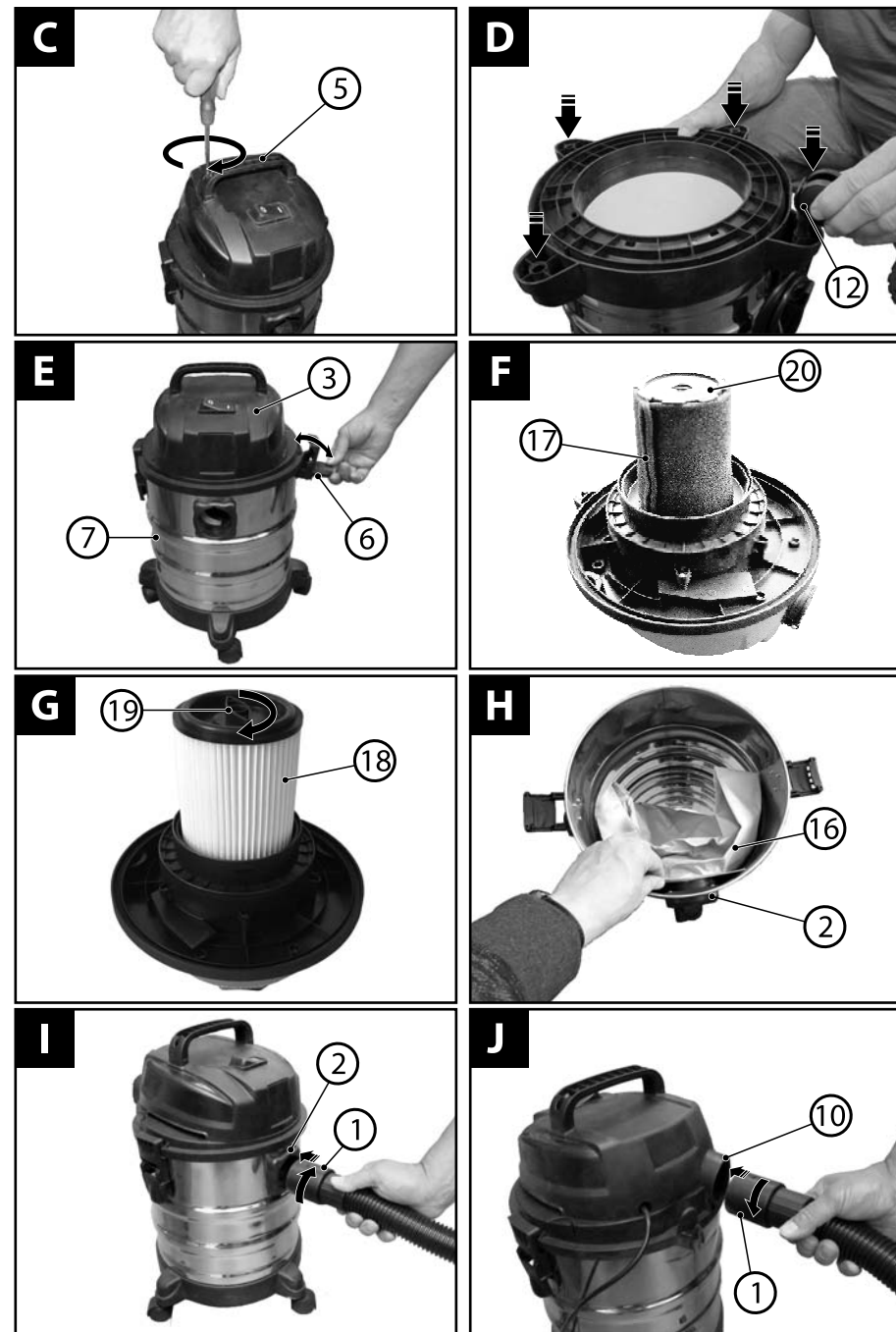

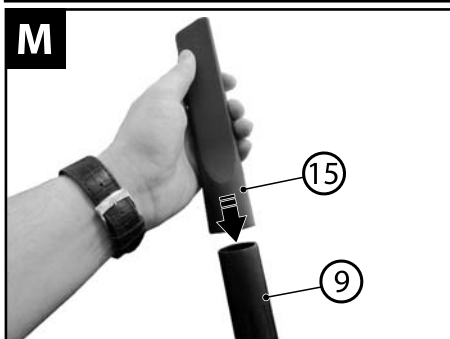
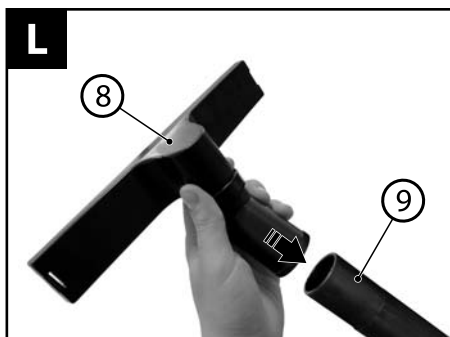
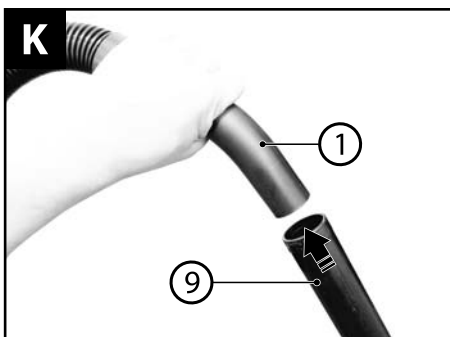

což zaručuje nejvyšší kvalitu oprav a používání původní náhradních dílů.

- S napájecím kabelem a odsávací hadicí je třeba zacházet opatrně. *Mohly by ohrožovat jiné osoby.*
- Nikdy nepoužívejte napájecí kabel k přenášení nebo tažení elektronářadí, nebo k vytahování zástrčky ze zásuvky. Je zakázáno najíždět na vodič, ohýbat jej nebo hmoždit. Je třeba umísťovat vodič napájení v bezpečné vzdálenosti od tepelných zdrojů, olejů, ostrých hran nebo pohyblivých částí. *Poškozené nebo spletené vodiče napájení zvyšují riziko úrazu elektrickým proudem.*
- Pokud by byl pevný přívodní kabel zařízení poškozený, je třeba jej nechat vyměnit u výrobce nebo v odborné opravně, nebo kvalifikovanou osobou, abyste tak zamezili ohrožení.
- Před přistoupením ke změnám v nastavení zařízení, před výměnou příslušenství nebo před ponecháním vysavače bez dozoru, vytáhněte zástrčku z elektrické zásuvky. *Toto bezpečnostní opatření brání proti neplánovanému zapnutí vysavače.*
- Ve vysavači je prach, který je zdraví škodlivý. Vyprázdnění a údržbu zařízení, včetně likvidace nádrže na prach je třeba svěřovat odborně kvalifikovaným zaměstnancům. Nezbytné je příslušné ochranné

vybavení. Je zakázáno použití vysavače bez kompletního filtračního systému. *Takové použití je zdraví škodlivé.*

- Během používání vysavače je třeba používat osobní ochranné prostředky na ochranu sluchu (sluchátkové chrániče, stopery). *Dlouhodobé vystavení hluku s vysokou intenzitou může způsobit ztrátu sluchu.*
- Je třeba vždy dbát na dobré větrání na pracovišti.
- Je zakázáno sedat na vysavač. *Mohlo by to způsobit poškození zařízení.*
- Je zakázáno čistit vysavač proudem vody naměřeným přímo na něj. *Průnik vody do horní části vysavače zvyšuje riziko zásahu elektrickým proudem.*

KONSTRUKCE A URČENÍ VYSAVAČE:

Průmyslový vysavač je zařízení ve druhé třídě ochrany (dvojitá izolace), přizpůsobené ke zvýšené zátěži v průmyslovém použití, např. řemeslných dílnách a opravárnách, a ke všem pracím v oblasti amatérských domácích samostatných prací (hobby činnosti). Je poháněn jednofázovým komutátorovým elektromotorem a je vybaven nádrží vyrobenou z nerezové oceli INOX.

S použitím vhodného filtru je vysavač určen k pohlcování/odsávání nehořlavého prachu, dřevěných třísek apod. v pracovním režimu „nasucho“ a k nasávání nehořlavých kapalin a směsi voda-vzduch v pracovním režimu „namokro“.

Kromě toho má vysavač funkci vyfukování pro rychlé a snadné čištění těžce dostupných míst, v nichž vysávání není možné (např. vyfukování elektronářadí).



VÝSTRAHA! Zařízení není určeno k vysávání hořlavých, výbušných a zdraví škodlivých materiálů (viz „BEZPEČNOSTNÍ POKYNY“).

Vysavač je přizpůsoben pro spolupráci s elektronářadím, např. bruskami, pilami, vyřezávacími nástroji vybavenými napojením na systémy na odsávání prachu, které mají příslušný technický atest.

Každé použití zařízení jinak, než to vyplývá z jeho výše uvedeného určení, je zakázané, způsobuje ztrátu záruky a osvobozuje výrobce od odpovědnosti za takto způsobené škody.

Jakékoliv úpravy zařízení prováděné uživatelem osvobozuje výrobce od odpovědnosti za poškození a škody způsobené uživateli a v okolí.

Správné používání elektronářadí se týká také údržby, skladování, doprava a oprav.

opačném případě může dojít k poškození vysavače.



POZOR! Je třeba pravidelně čistit plovákový ventil (21) (viz obr. 0, str. 4) a kontrolovat jeho technický stav. V opačném případě může dojít k poruchám ve fungování a k poškození vysavače.

- Nikdy nepoužívejte vysavač bez filtru.
- V žádném případě se nesmí odsávat s použitím vysavače hořlavé nebo výbušné tekutiny, jako je např. benzín, olej, alkohol, rozpouštědla. Je zakázáno odsávat horký nebo žhavý prach, hořící zápalky, nedopalky cigaret apod. Je zakázáno používat vysavač v místnostech, kde hrozí výbuch. Prach, plyny nebo tekutiny se mohou vznítit nebo vybuchnout.
- Vysavač není určen k vysávání zdraví nebezpečného prachu. Je zakázáno odsávat prach z bukového nebo dubového dřeva, kamenný nebo azbestový prach. Tyto materiály se považují za karcinogenní.



POZOR! Vysavač lze používat a uchovávat výhradně v uzavřených prostorech. Průnik dešťové vody do horní části vysavače nebo její zvlhnutí zvyšuje riziko úrazu elektrickým proudem.

- Doporučuje se zapojení zařízení do elektrické sítě vybavené proudovým chráničem (RCD) s vypínacím proudem 30mA nebo menším.
- Pokud je nezbytně nutné použití

zařízení ve vlhkém prostředí, použijte jako ochranu proti elektrickému proudu proudový chránič (RCD). Použití RCD snižuje riziko zásahu elektrickým proudem.

- Je třeba se vyhnout neplánovanému spouštění. Před připojením ke zdroji elektrického proudu je třeba se ujistit, že je vypínač zařízení ve vypnuté poloze. Připojení zařízení k elektrické síti při zapnutém vypínači může způsobit úraz.
- Před připojením ke zdroji elektrického proudu je třeba ověřit, zda síťové napětí odpovídá napětí uvedenému na firemním štítku. Pokud by bylo zařízení připojeno k síti s nesprávným napětím, mohlo by dojít k jeho zničení.
- Před každým použitím zařízení je třeba zkontrolovat celý vysavač, jeho vodič a zástrčku. V případě zjištění poškození je použití vysavače zakázáno. Poškozené vysavače, vodiče a zástrčky zvyšují riziko zásahu elektrickým proudem.
- Před zahájením práce se zařízením je třeba zkontrolovat technický stav odsávací hadice. Odsávací hadice musí přitom být připevněná k vysavači, aby nedošlo k nezaměřenému vyfouknutí vysávaného obsahu ven. V takovém případě by mohlo dojít k průniku prachu do dýchacích cest.
- Záruční a pozáruční opravy svého elektronářadí provádí Servis PROFIX,

PL

INSTRUKCJA OBSŁUGI
ODKURZACZ PRZEMYSŁOWY DO CZYSZCZENIA NA SUCHO I MOKRO THK20
Instrukcja oryginalna



PRZED PRZYSTĄPIENIEM DO UŻYTKOWANIA NALEŻY ZAPOZNAĆ SIĘ Z NINIEJSZĄ INSTRUKCJĄ.

Zachowaj instrukcję do ewentualnego przyszłego wykorzystania.



OSTRZEŻENIE! Należy przeczytać wszystkie ostrzeżenia dotyczące bezpieczeństwa użytkowania oznaczone symbolem  i wszystkie wskazówki dotyczące bezpieczeństwa użytkowania.

Nieprzestrzeżenie podanych niżej ostrzeżeń dotyczących bezpieczeństwa i wskazówek dotyczących bezpieczeństwa może być przyczyną porażenia prądem elektrycznym, pożaru i/lub poważnych obrażeń.

Zachowaj wszystkie ostrzeżenia i wskazówki dotyczące bezpieczeństwa, aby móc skorzystać z nich w przyszłości.

WSKAZÓWKI BEZPIECZEŃSTWA:



OSTRZEŻENIE! Odkurzacze wolno stosować tylko jeżeli posiada się wystarczające informacje dotyczące używania odkurzacza, odsysanych materiałów i sposobu ich utylizacji. Właściwe przeszkolenie zmniejsza ryzyko niewłaściwego zastosowania urządzenia lub doznania obrażeń.

- Niniejszy sprzęt nie jest przeznaczony do użytkowania przez osoby (w tym dzieci) o ograniczonej zdolności

fizycznej, czuciowej lub psychicznej, lub osoby nie mające doświadczenia lub znajomości sprzętu, chyba że odbywa się to pod nadzorem lub zgodnie z instrukcją użytkowania sprzętu, przekazanej przez osoby odpowiedzialne za ich bezpieczeństwo. W przeciwnym wypadku istnieje niebezpieczeństwo, iż urządzenie zostanie niewłaściwie zastosowane, a także może dojść do obrażeń.

- Należy być przewidującym, obserwować co się robi i zachowywać rozsądek podczas używania odkurzacza. Nie należy używać urządzenia, gdy jest się zmęczonym lub pod wpływem narkotyków, alkoholu lub lekarstw. Chwila nieuwagi podczas pracy urządzenia może spowodować osobiste obrażenia.
- Nie należy dopuszczać dzieci i obserwatorów do miejsc, w których używa się odkurzacza. Rozproszenie uwagi może spowodować utratę kontroli nad urządzeniem.
- Zachować najwyższą ostrożność przy odkurzaniu schodów.





OSTRZEŻENIE! Urządzenie stosować tylko do prac, do których zostało skonstruowane. Odkurzacze dostosowane są do odsysania suchych elementów, a po podjęciu stosownych kroków także do

odsysania cieczy.

 **UWAGA!** Nie wolno stosować odkurzacza jako pompy wodnej.

Odkurzacznik przeznaczony jest do odsysania mieszanki wodno-powietrznej. Przedostanie się wody do urządzenia zwiększa ryzyko porażenia prądem elektrycznym.

 **OSTRZEŻENIE!** Po zauważeniu wycieku wody lub piany, odkurzacznik należy natychmiast wyłączyć i opróżnić zbiornik. W przeciwnym wypadku może dojść do uszkodzeń odkurzacza.

 **UWAGA!** Należy regularnie czyścić zawór pływakowy (21) (patrz rys.0, str.4) i kontrolować jego stan techniczny. W przeciwnym wypadku może dojść do zakłóceń w funkcjonowaniu i uszkodzeń odkurzacza.

• Nigdy nie używać odkurzacza bez założonego filtra.

• W żadnym wypadku nie wolno odsysać za pomocą odkurzacza cieczy łatwopalnych lub wybuchowych, takich jak na przykład benzyna, olej, alkohol, rozpuszczalnik. Nie wolno odsysać gorących lub tłących się pyłów, palących się zapalek, niedopałków papierosów itp. Nie wolno używać odkurzacza w pomieszczeniach zagrożonych wybuchem. Pyły, gazy lub ciecze mogą się zapalić lub wybuchnąć.

• Odkurzacznik nie jest przeznaczony do

odkurzania pyłów niebezpiecznych dla zdrowia. Nie wolno odsysać pyłów buczyny lub drewna dębu, pyłu kamiennego czy azbestu. Materiały te uznawane są za rakotwórcze.

 **UWAGA!** Odkurzacznik wolno stosować i przechowywać wyłącznie w pomieszczeniach zamkniętych. Przedostanie się wody deszczowej do górnej części odkurzacza lub jej zawilgocenie zwiększa ryzyko porażenia prądem elektrycznym.

• Zaleca się podłączenie urządzenia do sieci elektrycznej wyposażonej w wyłącznik różnicowo-prądowy (RCD) o prądzie wyłączenia 30mA lub mniejszym.

• W przypadku, gdy używanie urządzenia w środowisku wilgotnym jest nieuniknione, jako ochronę przed napięciem zasilania należy stosować urządzenie różnicowoprądowe (RCD). Zastosowanie RCD zmniejsza ryzyko porażenia prądem elektrycznym.

• Należy unikać niezamierzonego rozruchu. Przed przyłączeniem do źródła zasilania należy upewnić się, że wyłącznik urządzenia jest w pozycji wyłączony. Przyłączenie urządzenia do sieci zasilającej przy załączonym wyłączniku może być przyczyną wypadku.

• Przed przyłączeniem do źródła zasilania należy sprawdzić, czy napięcie sieciowe zgadza się z napięciem podanym na tabliczce

CZ

NÁVOD NA OBSLUHU
PRŮMYSLOVÝ VYSAVAČ K ČIŠTĚNÍ NASUCHO I NAMOKRO THK30
Překlad původního návodu



PŘED ZAHÁJENÍM POUŽÍVÁNÍ SE SEZNAMTE TÍMTO NÁVODEM.

Uchovávejte návod pro případné další použití.



POZOR! Přečtěte si všechny výstrahy týkající se bezpečnosti používání označené symbolem  a veškeré pokyny týkající se bezpečnosti používání.

Nedodržování uvedených bezpečnostních výstrah a bezpečnostních pokynů může být příčinou zásahu elektrickým proudem, požáru a/nebo závažných úrazů.

Uchovejte výstrahy a pokyny týkající se bezpečnosti pro případné použití v budoucnosti.

BEZPEČNOSTNÍ POKYNY:



VÝSTRAHA! Vysavač může obsluhovat pouze osoba, která má dostatečné informace týkající se jeho používání, odsávaných materiálů a způsobu jejich likvidace. Příslušné školení snižuje riziko nesprávného použití zařízení nebo vzniku úrazu.

• Toto zařízení není určeno k používání osobami (včetně dětí) s omezenými fyzickými, smyslovými nebo psychickými schopnostmi, nebo osobami, které nemají zkušenosti nebo znalosti zařízení, ledaže se používání koná pod dohledem nebo v souladu s pokyny návodu na používání

zařízení, předanými osobami zodpovědnými za bezpečí takových osob. V opačném případě existuje nebezpečí, že bude zařízení použito nesprávně, a navíc může dojít k úrazu.

• Je třeba být předvídativý, sledovat, co se děje, a zachovávat si při používání vysavače zdravý rozum. Nepoužívejte zařízení, pokud jste unavení, pod vlivem drog, alkoholu nebo léků. Chvilce nepozornosti při práci může způsobit osobní úraz.

• Není vhodné umožňovat dětem a postranním osobám přístup na místa, v nichž se používá vysavač. Odvedení pozornosti může způsobit ztrátu kontroly nad zařízením.

• Dodržujte nejvyšší opatrnost při vysávání schodů.



VÝSTRAHA! Zařízení používejte pouze k pracím, pro které bylo vyrobeno. Vysavač je určen k vysávání suchých částic a po provedení určitých opatření také k odsávání tekutin.



POZOR! Je zakázáno použití vysavače jako vodní čerpadlo.

Vysavač je určen k vysávání směsi vody se vzduchem. Průnik vody do zařízení zvyšuje riziko zásahu elektrickým proudem.



VÝSTRAHA! Po zjištění vytékání vody nebo pěny je třeba vysavač okamžitě vypnout a vyprázdnit nádrž. V

- patikrinkite elektros pajungimą;
- patikrinkite prailgintuvą bei pakeiskite maitinimo lizdą;
- patikrinkite saugiklius.

Jeigu įrenginys nesiurbia:

- įsitikinkite, kad talpa (7) nėra pilna ir pagal poreikį ištuštinkite ją;
- išvalykite filtra;
- įsitikinkite, kad plūdinis saugos vožtuvas (21) neužblokavo įrenginio.

DĖMESIO! Jeigu aukščiau išvardyti nurodymai nepadėjo išspręsti problemos arba yra kitos problemos, išsiųskite jį į aptarnavimo servisą nurodytu garantiniame lape adresu.

GAMINTOJAS:

PROFIX Sp. z o.o.;

Marywilska 34,

03-228 Varšuva, Lenkija

Šis prietaisas atitinka šalies bei Europos reikalavimus bei visus saugos reikalavimus.

DĖMESIO! Atsiradus techninių problemų, kreipkitės į autorizuotą servisą. Prietaiso remontą gali atlikti tik kvalifikuotas personalas, naudojant tik originalias atsargines dalis.

PIKTOGRAMAI:

Paveikslėlių esančių prietaiso firmineje lentelėje ir informaciniuose lipdukuose paaiškinimas:



– «**Prieš įjungdami perskaitykite naudojimo instrukciją!**»

APLINKOS APSAUGA:



DĖMESIO: Pateiktas simbolis reiškia, kad panaudotus prietaisus draudžiama išmesti kartu su kitomis atliekomis (už pažeidimą gresia piniginė bauda). Panaudoti elektros prietaisai bei elektroninės dalis ir komponentai turi neigiamą poveikį aplinkai ir žmonių sveikatai.

Namų ūkis turėtų prisidėti prie panaudotos įrangos utilizavimo bei pakartotino medžiagų panaudojimo (perdirbimo). Lenkijoje ir Europoje yra kuriama arba jau veikia panaudotos įrangos surinkimo sistema. Todėl visi paminėtos įrangos pardavimo taškai yra įpareigoti priimti panaudotą įrangą. Be to yra specialūs panaudotos įrangos priėmimo taškai.



PROFIX įmonė siekia tobulinti savo produktus, todėl gali keistis produktų specifikacijos. Apie šiuos pasikeitimus įmonė nėra įpareigota nepranešti. Paveikslėliai esantis aptarnavimo instrukcijoje tai tik pavyzdžiai bei gali skirtis nuo nusipirkto prietaiso.

Ši instrukcija yra apsaugojama autoriaus teise. Kopijavimas/plėtojimas be PROFIX Sp. z o.o. leidimo raštu draudžiamas.

znamionowej. *Urządzenie może ulec zniszczeniu na skutek podłączenia do niewłaściwego napięcia sieciowego.*

- **Przed każdym zastosowaniem urządzenia należy skontrolować odkurzacza, jego przewód i wtyczkę. W razie stwierdzenia uszkodzeń nie wolno użytkować odkurzacza. Uszkodzone odkurzacze, przewody i wtyki zwiększają ryzyko porażenia prądem elektrycznym.**
- **Przed rozpoczęciem pracy z urządzeniem należy skontrolować stan techniczny węża odsysającego. Wąż odsysający musi być przy tym przymocowany do odkurzacza, aby nie nastąpiło niezamierzone wyrzucenie pyłu na zewnątrz. Może wówczas dojść do przedostania się pyłu do dróg oddechowych.**
- **Naprawy gwarancyjne i pogwarancyjne swoich elektro-narzędzi wykonuje Serwis PROFIX, co gwarantuje najwyższą jakość napraw oraz stosowanie oryginalnych części zamiennych.**
- **Należy ostrożnie obchodzić się z przewodem sieciowym i wężem odsysającym. Mogą one stanowić zagrożenie dla innych osób.**
- **Nigdy nie należy używać przewodu przyłączeniowego do przenoszenia, ciągnięcia elektronarzędzia lub wyciągania wtyczki z gniazdka. Nie**

wolno najeżdzać na przewód, zginać go lub zginać. Należy trzymać przewód przyłączeniowy z daleka od źródeł ciepła, olejów, ostrych krawędzi lub ruchomych części. Uszkodzone lub zaplątane przewody przyłączeniowe zwiększają ryzyko porażenia prądem elektrycznym.

- **Jeżeli przewód zasilający nieodłączalny ulegnie uszkodzeniu, to powinien on być wymieniony u wytwórcy lub w specjalistycznym zakładzie naprawczym albo przez wykwalifikowaną osobę w celu uniknięcia zagrożenia.**
- **Przed przystąpieniem do zmiany ustawień urządzenia, przed wymianą osprzętu lub przed pozostawieniem odkurzacza bez nadzoru, należy wyjąć wtyk z gniazda sieciowego. Ten środek ostrożności zapobiega niezamierzonemu włączeniu się odkurzacza.**
- **W odkurzaczu znajduje się pył stanowiący zagrożenie dla zdrowia. Opróżnianie i konserwację urządzenia, włącznie z likwidacją pojemnika na pył należy zlecać odpowiednio wykwalifikowanemu personelowi fachowemu. Konieczne jest odpowiednie wyposażenie ochronne. Nie wolno używać odkurzacza bez kompletnego systemu filtracyjnego. Użycie takie jest zagrożeniem dla zdrowia.**

• **Podczas używania odkurzacza należy stosować środki ochrony słuchu (nauszniki, stopery). Długotrwałe narażenie na hałas o wysokiej intensywności może spowodować utratę słuchu.**

• **Należy zawsze dbać o dobrą wentylację stanowiska pracy.**

• **Nie wolno siadać na odkurzaczu. Może to spowodować uszkodzenie urządzenia.**

• **Odkurzacza nie wolno czyścić strumieniem wody skierowanym bezpośrednio na niego. Przedostanie się wody do górnej części odkurzacza zwiększa ryzyko porażenia prądem elektrycznym.**

BUDOWA I PRZEZNACZENIE ODKURZACZA:

Odkurzacze przemysłowe są urządzeniami w drugiej klasie sprzętu (podwójna izolacja), dostosowanymi do podwyższonych obciążeń w zastosowaniach przemysłowych, np. w rzemieśle i warsztatach naprawczych, oraz do wszelkich prac w zakresie samodzielnej działalności amatorskiej (majsterkowanie). Napędzany jest jednofazowym silnikiem komutatorowym i posiada zbiornik wykonany ze stali nierdzewnej INOX.

Przy zastosowaniu odpowiedniego filtra odkurzacze jest przeznaczony do pochłaniania/odsysania niepalnych pyłów, wiórów drewnianych itp. w trybie pracy „na sucho” oraz do zasysania niepalnych cieczy i mieszanek wodno-powietrznych w trybie pracy „na mokro”.

Oprócz tego odkurzacze posiada funkcję wydmuchu do szybkiego i łatwego czyszczenia trudnodostępnych miejsc, gdzie odkurzanie nie jest możliwe (np. do przedmuchiwania elektronarzędzi).



OSTRZEŻENIE! Urządzenie nie jest przeznaczone do odkurzania łatwopalnych, wybuchowych i zagrażających zdrowiu materiałów (patrz „WSKAZÓWKI BEZPIECZEŃSTWA”).

Odkurzacze przystosowane są do współpracy z elektronarzędziami, np. szlifierkami, pilarkami, wyrzynarkami wyposażonymi w przyłącza do systemów odsysania pyłu i posiadającymi atest techniczny.

Każde użycie urządzenia niezgodne z przeznaczeniem podanym wyżej jest zabronione i powoduje utratę gwarancji oraz brak odpowiedzialności producenta za powstałe w wyniku tego szkody.

Jakiegolwiek modyfikacje urządzenia dokonane przez użytkownika zwalniają producenta z odpowiedzialności za uszkodzenia i szkody wyrządzone użytkownikowi i otoczeniu.

Poprawne użytkowanie urządzenia dotyczy także konserwacji, składowania, transportu i napraw.

Urządzenie może być naprawiane wyłącznie w punktach serwisowych

wyznaczonych przez producenta. Urządzenia zasilane z sieci powinny być naprawiane tylko przez osoby uprawnione.

KOMPLETACJA:

- Odkurzacze - 1 szt.
- Giętki wąż ssący - 1 szt.
- 3-częściowa rura ssąca - 1 szt.
- Dysza podłogowa - 1 szt.
- Dysza szczelinowa - 1 szt.
- Filtr piankowy - 1 szt.
- Filtr harmonijkowy EPA - 1 szt.
- Worek na pył - 1 szt.
- Kółka - 4 szt.
- Uchwyt do przenoszenia - 1 szt.
- Wkręty mocujące - 2 szt.
- Instrukcja obsługi - 1 szt.
- Karta gwarancyjna - 1 szt.

ELEMENTY URZĄDZENIA:

Numeracja elementów urządzenia odnosi się do przedstawienia graficznego umieszczonego na stronach 2-4 instrukcji obsługi:

- Rys. A**
1. Giętki wąż ssący
 2. Podłączenie węża ssącego
 3. Głowica urządzenia
 4. Włącznik/ wyłącznik
 5. Uchwyt do przenoszenia
 6. Zatrzaśki zamykający
 7. Zbiornik
 8. Dysza podłogowa
 9. 3-częściowa rura ssąca
 10. Podłączenie wydmuchu
 11. Wsporniki do nawinięcia przewodu zasilającego

12. Kółka
13. Przewód zasilający
14. Wkręty mocujące
15. Dysza szczelinowa
16. Worek na pył
17. Filtr piankowy
18. Filtr harmonijkowy EPA
19. Blokada filtra harmonijkowego

Rys. F 20. Kosz podporowy filtra

Rys. O 21. Pływakowy zawór bezpieczeństwa

Siurbimas:

Prijungti siurbimo žarnos jungę (1) prie siurbimo angos (2); žiūrėkite pav. I.

Pūtimas:

Prijungti siurbimo žarnos jungę (1) prie pūtimo angos (10); žiūrėkite pav. J.

Siurbimo vamzdis

Norėdami prailginti siurbimo žarną (1) uždekite ant jos siurbimo vamzdį (9) (žiūrėkite pav. K). Siurbimo vamzdis (9) sudaro trys dalys.

Siurbimo antgalių montavimas

Grindy antgali

Grindy antgalį (8) naudokite sausam siurbimui. Uždekite antgalį (8) ant siurbimo vamzdžio (9); žiūrėkite pav. L.

Siauras antgali

Siauras antgali (15) yra skirtas kietų dalelių bei skysčių siurbimui kampuose ir kitose sunkiai prieinamose vietose. Uždekite antgalį (15) ant siurbimo vamzdžio (9); žiūrėkite pav. M.

DARBAS:

Ijungimas/išjungimas

Ijunkite įrenginį elektros tinklą.

Norėdami įjungti dulkių siurblių paleidimo jungiklį (4) nustatykite «I» pozicijoje (žiūrėkite pav. N).

Norėdami išjungti dulkių siurblių paleidimo jungiklį (4) nustatykite «O» pozicijoje.

Sausas siurbimas

Siurbimui sausu būdu naudokite gofruotą filtrą (18). Be to būtina sumontuoti dar papildomą dulkių maišą (16). Naudodami maišą dulkęms, paįginsite gofruoto filtro naudojimo laiką, padidinsite siurbimo našumą bei lengviau atsikratysite dulkių.

Visada atkreipkite dėmesį ar filtras yra tinkamai uždėtas!

Panaudokite tinkamą antgalį, priklausomai nuo paskirties, ir įjunkite įrenginį. Atkreipkite dėmesį, kad į siurblių nepatektų atliekos, kurios gali užblokuoti siurblio žarnos angą. Jeigu dulkių siurblys dirba mažesniu pajėgumu, būtina jį išjungti ir ištraukti laidą iš lizdo. Po to ištuštinti talpą, išvalyti filtrą ir patikrinti ar siurbimo žarna nėra užkimšta.



DĖMESIO! Po kiekvieno siurbimo išvalykite (sausai) gofruotą filtrą (18). Ši filtrą būtina keisti kas 4 mėnesius.

DĖMESIO! Smarkių truktelėjimų atveju plūdinis vožtuvas (21) gali užblokuoti siurbimo kanalą, o variklis didina savo sukčių skaičių. Tokiu atveju išjunkite siurblių, palaukite kol variklis visiškai sustos, o po to galite jį vėl paleisti.

Drėgnas siurbimas

DĖMESIO! Atkreipkite dėmesį į tai, kad elektros jungė, ilgintuvai bei lizdai neturėtų kontakto su vandeniu ar kitais skysčiais.

Drėgnam siurbimui naudoti putų filtrą (17). Prieš pradėdami drėgną siurbimą būtina išimti dulkių maišą ir ištuštinti talpą. Visada atkreipkite dėmesį ar filtras yra tinkamai uždėtas!

Dulkių siurblio galvutė (3) turi plūdinį saugos vožtuvą (21), kuris randasi po pintine (20) (žiūrėkite pav. O). Kai pasiekiamas maksimalus lygis, vožtuvas pakyla ir tokiu būdu mažėja siurbimo efektyvumas. Tokiu

atveju nedelsiant išjunkite prietaisą ir ištraukite kištuką iš elektros lizdo. Nuimkite prietaiso galvutę (3) ir išvalykite talpą (7).

Baigus darbą, nuimkite putų filtrą bei išvalykite ir išdžiovinkite jį tam, kad išvengtų pelėsių susidarymo.

Pūtimas

Dulkių siurblys turi pūtimo funkciją.

Pūtimo funkciją įjungti galima tik su švaria žarna.



DĖMESIO! Dulkęs gali būti pavojingos sveikatai. Draudžiama išpūsti orą nenaudojant tinkamos apsaugos: dulkių kaukės su filtru P2 klasės bei apsauginių akiniių.

Elektros prietaisų prijungimas

Leidžiama prijungti tik tokius prietaisus, kurie sudaro dulkes ir turi tam techninį leidimą.



DĖMESIO! Prijungiant dulkių siurblių prie elektros prietaiso laikykitės gamintojo nurodymų esančių naudojimo instrukcijoje.

Elektros prietaisą sujungti su dulkių siurblio siurbimo žarna. Įjungti dulkių siurblių, o po to elektros prietaisą ir padėti darbą.

LAIKYMAS IR PRIEŽIŪRA:

Prietaisą laikykite vietoje nepasiekiamoje vaikams; prietaisas turi būti švarus bei saugomas nuo dulkių ir drėgmės. Laikymo sąlygos turi užtikrinti saugumą nuo mechaninių pažeidimų bei oro sąlygų poveikio. Dulkių siurblio įrankius galima patalpinti specialiuose laikikliuose (žiūrėkite pav. A).

Atlikdami techninės priežiūros ir remonto darbus būtina pakeisti visas dalis, kurių jau negalima išvalyti. Šiuos elementus būtina supakuoti į nepraleidžiamus maišus bei utilizuoti pagal vietinių taisyklių reikalavimus dėl tokio tipo atliekų šalinimo.

Valymas

Įrenginį būtina valyti iš karto po kiekvieno panaudojimo, tai užtikrins saugų ir produktyvų įrenginio darbą.



DĖMESIO! Prieš valymą ištraukti maitinimo laidą kištuką (13) iš lizdo.

Įrenginio galvutę (3) reguliariai valykite drėgnu skudurėliu su nedideliu skysto muilo kiekiu. Nenaudokite jokių valymo priemonių nei tirpiklių; jie gali pakenkti įrenginio plastmasinėms dalims.

Talpą (7), priklausomai nuo užterštumo lygio, galima valyti drėgnu skudurėliu ir ūkiniu muilu arba po tekančiu vandeniu.

Gofruotą filtrą (18) valykite reguliariai, jį atsargiai pakratydami ir išvalydami švelniu šepetėliu.

Putų filtrą (17) išskalbkite ūkiniu muilu po tekančiu vandeniu ir išdžiovinkite.

TRANSPORTAVIMAS:

Dulkių siurblių transportuokite ir laikykite pakuotėje, saugančioje nuo drėgmės, dulkių ir smulkių objektų įsikverbimo, ypač saugokite ventiliacines angas. Smulkūs elementai, patenkantys į korpusą gali pažeisti variklį.

PROBLEMŲ SPRENDIMAS:

Jeigu įrenginys neįsijungia:

- įsitikinkite, kad paleidimo jungiklis (4) yra pozicijoje «I»;

- Grindų antgalis - 1 vnt.
- Antgalis siauras - 1 vnt.
- Putų filtras - 1 vnt.
- EPA gofruotas filtras - 1 vnt.
- Maišas dulkiams - 1 vnt.
- Ratai - 4 vnt.
- Rankena pernešimui - 1 vnt.
- Tvirtinimo sriegiai - 2 vnt.
- Naudojimo instrukcija - 1 vnt.
- Garantinis lapas - 1 vnt.

PRIETAISO DALIS:

Prietaiso dalių numeracija atitinka grafinėms piešinims 2-4 puslapiuose aptarnavimo instrukcijos:

- Pav. A**
1. Lanksti siurbimo žarna
 2. Siurbimo žarnos pajungimas
 3. Prietaiso galvutė
 4. Paleidimo jungiklis
 5. Rankena pernešimui
 6. Uždarantis spaustukas
 7. Talpa
 8. Grindų antgalis
 9. 3-dalių siurbimo žarna
 10. Pūtimo prijungimas
 11. Laikikliai maitinimo laidui užvynioti
 12. Ratai
 13. Maitinimo laidas
 14. Tvirtinimo sriegiai
- Pav. B**
15. Antgalis siauras
 16. Maišas dulkiams
 17. Putų filtras
 18. EPA gofruotas filtras
 19. Gofruoto filtro fiksavimo elementas
- Pav. F**
20. Filtrą laikantį pintinę
- Pav. O**
21. Plūdinis saugumo vožtuvas

TECHINIAI DUOMENYS:

MODELIS	THK20
Nominali įtampa	220-240 V
Nominalus dažnis	50/60 Hz
Nominalus pajėgumas	1250 W
Talpos tūris	20 l
Siurbimo jėga	13 kPa
Apsaugos laipsnis	IPX4
Prietaiso klasė	II
Maitinimo laido ilgis	4 m

PIEŠ PRADEANT DARBĄ:

1. Išpakuojant atsargiai išimkite prietaisą bei visus priedus iš dėžės. Patikrinkite ar yra visi priedai ir ar niekas neapgadinta. **DĖMESIO!** Dalis priedų yra dulkių siurblio talpoje. Nuimkite galvutę ir išimkite priedus. Jeigu trūksta ko nors arba dalis yra pažeistos transportavimo metu,

susisiekite su platintoju. Išsaugokite įpakavimo dėžę iki tol, kol visko nepatikrinsite.

2. Įsitinkinkite, kad elektros maitinimo šaltinio parametrai atitinka dulkių siurblio parametrus (siurblio parametrai nurodomi prietaiso firmineje lentelėje).
3. Įsitinkinkite, kad dulkių siurblio paleidimo jungiklis (4) yra „išjungtas“ pozicijoje.
4. Jeigu naudojamas prailgintuvas, būtina įsitikinti, kad jo parametrai, laidų skersmuo atitinka dulkių siurblio parametrus. Patariama naudoti kuo trumpesnius prailgintuvus. Prailgintuvas turi būti išvyniotas visame ilgyje.

JRENGINIO MONTAVIMAS:

■ Rankenos siurblio pernešimui tvirtinimas

Dviem tvirtinimo varžtais (14) pritvirtinkite rankeną pernešimui (5) prie prietaiso galvutės (9) (žiūrėkite pav. C).

■ Ratų montavimas

Taip kaip parodyta D iliustracijoje, į laikiklius įstatykite ratukus (12) (turite pajusti pasipriešinimą).

■ Galvutės montavimas (Pav. C)

Jrenginio galvutė (3) yra pritvirtinta prie talpos (7) užrakto spynomis (6). Norėdami nuimti galvutę (3) atlaisvinkite užrakto spynas (6), o po to nuimkite galvutę nuo talpos. Galvutės montavimo metu (3) atkreipkite dėmesį ar tinkamai nustatytos užrakto spynos (6).

■ Filtrų montavimas

DĖMESIO! Nenaudokite dulkių siurblio be tinkamo filtro! Atkreipkite dėmesį į tinkamą filtro montavimą!

Putų filtro montavimas:

Atliekant drėgną siurbimą į filtrą laikantį pintinę (20) įdėkite putų filtrą (17); žiūrėkite pav. F. Pristatymo metu ant filtrą laikančio elemento uždėtas gofruotas filtras (18) netinka drėgnam siurbimui. Atlaisdami fiksuojančią elementą (19), jį nuimkite.

Gofruoto filtro tvirtinimas:

Norėdami siurbti sausu būdu, uždėkite gofruotą filtrą (18) ant filtrą laikančio elemento taip, kaip parodyta G iliustracijoje, ir užfiksuokite jį, pasukdami fiksuojančią elementą (19). Gofruotas filtras (18) skirtas tik siurbimui sausu būdu!

Maišo dulkiams uždėjimas:

Siurbiant smulkias ir sausas atliekas rekomenduojama uždėti papildomą maišą dulkiams (16). Gofruotas filtras (18) leidžia jį naudoti ilgiau. Nesumažėja prietaiso siurbimo galia. Be to lengviau pašalinamos atliekos.

Uždėkite dulkių maišą (16) ant siurbimo angos siurbimo žarnos prijungimo vietoje (2); žiūrėkite pav. H. Dulkių maišas yra skirtas tik sausam siurbimui!

DĖMESIO! Siurbdami aštrias briaunas turinčius elementus (stiklą, vinis ir pan.), nenaudokite popierinių maišų dulkiams, kadangi jie gali suplyšti.

■ Žarnos montavimas

Priklausomai nuo panaudojimo prijungti žarną (1) tinkamu sujungimu su siurbliu.

DANE TECHNINČNE:

MODELIS	THK20
Napięcie nominalne	220-240 V
Częstotliwość nominalna	50/60 Hz
Moc znamionowa	1250 W
Pojemność zbiornika	20 l
Siła ssania	13 kPa
Stopień ochrony	IPX4
Klasa sprzętu	II
Długość przewodu zasilającego	4 m

PRZED PRZYSTĄPIENIEM DO PRACY:

1. Po rozpakowaniu ostrożnie wyjmij urządzenie i wszystkie elementy z pudełka. Sprawdź, czy w opakowaniu znajdują się wszystkie akcesoria i czy nic nie jest uszkodzone. **UWAGA!** Część akcesoriów znajduje się w zbiorniku odkurzacza. Wyjąć po zdemontowaniu głowicy. W przypadku stwierdzenia braków w akcesoriach lub uszkodzeń transportowych należy zwrócić się do dystrybutora. Przechowuj opakowanie aż do momentu złożenia i sprawdzenia maszyny.
2. Upewnij się, że źródło zasilania ma parametry odpowiadające parametrom odkurzacza podanym na tabliczce znamionowej.
3. Upewnij się, że włącznik/wyłącznik (4) odkurzacza jest w pozycji wyłączenia.
4. W przypadku pracy z przedłużaczem należy upewnić się, że parametry przedłużacza, przekroje przewodów, odpowiadają parametrom odkurzacza. Zaleca się stosowanie jak najkrótszych przedłużaczy. Przedłużacz powinien być całkowicie rozwinięty.

MONTAŻ URZĄDZENIA:

■ Montaż uchwyty do przenoszenia

Przymocować uchwyt do przenoszenia (5) do głowicy urządzenia (9) za pomocą dwóch wkrętów mocujących (14) (patrz rys. C).

■ Montaż kółek

Wstawić do oporu kółka (12) do wsporników zgodnie z rysunkiem D.

■ Montaż głowicy (patrz rys. E)

Głowica urządzenia (3) przymocowana jest do zbiornika (7) za pomocą zatrzasków zamykających (6). Aby zdjąć głowicę (3) odblokować zatrzaski (6), a następnie zdjąć głowicę ze zbiornika. W momencie montażu głowicy (3) zwrócić uwagę na właściwe ustawienie i zaskoczenie zatrzasków (6).

■ Montaż filtrów

UWAGA! Nigdy nie używać odkurzacza bez odpowiedniego filtra! Uważać na właściwe mocowanie filtra!

Montaż filtra piankowego:

Do odkurzenia na mokro na kosz podporowy (20) nasunąć załączony filtr piankowy (17) zgodnie z rys. F. Filtr harmonijkowy (18) założony na kosz w momencie dostawy nie nadaje się do odkurzenia na mokro i trzeba go zdjąć z kosza podporowego zwalniając blokadę (19).

Montaż filtra harmonijkowego:

W celu odkurzenia na sucho założyć filtr harmonijkowy (18) do oporu na

kosz podporowy zgodnie z rys. G i zablokować przez obrót blokady (19). Filtr harmonijkowy (18) przeznaczony jest tylko do odkurzenia na sucho!

Montaż worka na pył:

Do odkurzenia drobnych i suchych odpadów zaleca się założenie dodatkowo worka na pył (16). Dzięki temu filtr harmonijkowy (18) może być używany dłużej i nie zmniejsza się moc urządzenia. Poza tym ułatwia to usuwanie odpadów.

Założyć worek na pył (16) na otwór zasysania w podłączeniu węża ssącego (2) zgodnie z rys. H. Worek na pył przeznaczony jest tylko do odkurzenia na sucho!



UWAGA! Nie używać worków papierowych przy odkurzeniu przedmiotów o ostrych krawędziach (szkło, gwoździe itp.). Może to doprowadzić do rozerwania papierowego worka.

■ Montaż węża

W zależności od zastosowania połączyć wąż (1) z odpowiednim podłączeniem na odkurzaczu.

Odkurzanie:

Podłączyć złączkę węża ssącego (1) do otworu zasysania (2) zgodnie z rys. I.

Dmuchiwanie:

Podłączyć złączkę węża ssącego (1) do otworu dmuchania (10) zgodnie z rys. J.

■ Rura ssąca

W celu przedłużenia węża ssącego (1) nałożyć na niego rurę ssącą (9) (patrz rys. K). Rura ssąca (9) składa się z trzech części.

■ Montaż dysz ssących

Dysza podłogowa

Dysza podłogowa (8) używać do odkurzenia na sucho. Nałożyć dyszę (8) na rurę ssącą (9) zgodnie z rys. L.

Dysza szczelinowa

Dysza szczelinowa (15) przeznaczona jest do odkurzenia ciał stałych i cieczy w kątach i innych trudno dostępnych miejscach. Nałożyć dyszę (15) na rurę ssącą (9) zgodnie z rys. M.

PRACA:

■ Włączanie/wyłączanie

Podłączyć urządzenie do zasilania.

W celu włączenia odkurzacza należy ustawić włącznik/ wyłącznik (4) w pozycję «I» (patrz rys. N).

W celu wyłączenia odkurzacza należy ustawić włącznik/ wyłącznik (4) w pozycję «O».

■ Odkurzanie na sucho

Do odkurzenia na sucho używać filtra harmonijkowego (18). Oprócz tego należy koniecznie zamocować worek na pył (16). Zastosowanie worka na pył spowoduje przedłużenie żywotności filtra harmonijkowego, zwiększenie wydajności odsysania i ułatwienie likwidacji pyłu i kurzu.

Zawsze uważać na właściwe osadzenie filtra!

Zastosować odpowiednią dyszę zgodnie z przeznaczeniem i uruchomić urządzenie. Uważać, by nie wciągać zanieczyszczeń, które mogłyby zablokować otwór odkurzacza lub węża. Jeśli odkurzaczy nie pracuje z odpowiednią wydajnością, należy go wyłączyć i wyciągnąć przewód z gniazda zasilającego. Następnie opróżnić zbiornik, oczyścić filtr i

upewnić się, że wąż ssący nie jest zapchany.



UWAGA! Filtr harmonijkowy (18) należy czyścić na sucho po każdorazowym użyciu. Filtr ten powinno się wymieniać raz na 4 m-ce.

UWAGA! W przypadku gwałtownych szarpnięć, pływakowy zawór bezpieczeństwa (21) może zablokować kanał ssący, prowadząc do zwiększenia obrotów silnika. W tym przypadku należy wyłączyć odkurzacza, odczekać aż praca silnika kompletnie ustanie, a następnie ponownie go włączyć.

■ Odkurzanie na mokro



UWAGA! Należy uważać aby złącza elektryczne, przedłużacze ani gniazda nie miały kontaktu z wodą i innymi cieczami.

Do odkurzania na mokro używać filtra piankowego (17). Przed rozpoczęciem odsysania na mokro należy wyjąć worek na pył i opróżnić zbiornik.

Zawsze uważać na właściwe osadzenie filtra!

Głowica odkurzacza (3) wyposażona jest w pływakowy zawór bezpieczeństwa (21), który jest umieszczony w koszu podporowym (20) (patrz rys.0). Przy osiągnięciu maksymalnego napełnienia zawór podnosi się do góry i powoduje redukcję wydajności odsysania. W tym przypadku należy niezwłocznie wyłączyć urządzenie oraz wyciągnąć przewód z gniazda zasilającego, zdjąć głowicę odkurzacza (3) i opróżnić zbiornik (7).

Po zakończeniu pracy należy zdjąć filtr piankowy, dokładnie go oczyścić i wysuszyć, by zapobiec powstaniu pleśni.

■ Dmuchiwanie

Odkurzacza wyposażony został w funkcję wydmuchu.

Funkcję wydmuchu należy stosować tylko przy użyciu czystego węża.



UWAGA! Pyły mogą być szkodliwe dla zdrowia. Nie wolno wydmuchiwać powietrza wylotowego bez odpowiedniego wyposażenia ochronnego: maski przeciwpyłowej z pochłaniaczem klasy P2 oraz gogli ochronnych.

■ Podłączenie elektronarzędzia

Zgodnie z przeznaczeniem dozwolone jest tylko podłączanie urządzeń wytwarzających pył, które posiadają atest techniczny.



UWAGA! Przy podłączeniu odkurzacza do elektronarzędzia należy przestrzegać zaleceń producenta urządzenia zawartych w instrukcji obsługi maszyny.

Połączyć elektronarzędzie z odkurzaczem za pomocą węża ssącego. Włączyć odkurzacza a następnie elektronarzędzie i przystąpić do pracy.

PRZECHOWYWANIE I KONSERWACJA:

Urządzenie należy przechowywać w miejscu, niedostępnym dla dzieci, utrzymywać w stanie czystości, chronić przed wilgocią i zapyleniem. Warunki przechowywania powinny wykluczać możliwość uszkodzeń mechanicznych oraz wpływ szkodliwych warunków atmosferycznych. Wyposażenie odkurzacza można umieścić w specjalnych uchwytach (patrz rys.A).

Podczas przeprowadzania prac konserwacyjnych i naprawczych należy poddać likwidacji wszystkie zanieczyszczone części, które nie dają się w zadawalający sposób oczyścić. Elementy te należy zapakować w nieprzepuszczalne worki i zlikwidować zgodnie z obowiązującymi

przepisami dotyczącymi likwidacji tego typu odpadów.

■ Czyszczenie

Aby zapewnić bezpieczną i wydajną pracę zaleca się czyszczenie urządzenia bezpośrednio po każdorazowym użyciu.



UWAGA! Przed rozpoczęciem jakichkolwiek prac związanych z czyszczeniem wyciągnąć wtyczkę przewodu zasilającego (13) z gniazda sieciowego.

Głowicę urządzenia (3) czyścić regularnie wilgotną ściereczką z niewielką ilością mydła w płynie. Nie używać żadnych środków czyszczących ani rozpuszczalników; mogą one uszkodzić części urządzenia wykonane z tworzywa sztucznego.

Zbiornik (7) może być wyczyszczony w zależności od poziomu zabrudzenia za pomocą wilgotnej szmatki i szarego mydła lub pod bieżącą wodą.

Filtr harmonijkowy (18) należy regularnie czyścić przez ostrożne wyklepanie i wyczyszczenie delikatną szczotką.

Filtr piankowy (17) wyprać delikatnie za pomocą szarego mydła pod bieżącą wodą i pozostawić do wyschnięcia na powietrzu.

TRANSPORT:

Odkurzacza transportować i składować w opakowaniu, chroniącym przed wilgocią, wnikaniem pyłu i drobnymi obiektami, zwłaszcza należy zabezpieczyć otwory wentylacyjne. Drobne elementy, które dostaną się wewnątrz obudowy mogą uszkodzić silnik.

ROZWIĄZYWANIE PROBLEMÓW:

Jeśli urządzenie się nie uruchamia:

- upewnić się, że włącznik/wyłącznik (4) ustawiony jest w pozycji «I»;
- sprawdzić połączenie elektryczne;
- sprawdzić przedłużacz oraz wymienić gniazdko zasilające;
- skontrolować bezpieczniki.

Jeśli urządzenie nie zasysa:

- upewnić się, że zbiornik (7) nie jest pełny oraz opróżnić go w razie potrzeby;
- wyczyścić filtr;
- upewnić się, że pływakowy zawór bezpieczeństwa (21) nie zablokował pracy urządzenia.

UWAGA! Jeśli wyżej wymienione wskazówki nie pomogły rozwiązać problemu, albo występują problemy, których nie wymieniono powyżej, należy wysłać urządzenie do serwisu naprawczego na adres podany w karcie gwarancyjnej.

PRODUCENT:

PROFIX Sp. z o.o.,
ul. Marywilska 34,
03-228 Warszawa

Niniejsze urządzenie jest zgodne z normami krajowymi i europejskimi, oraz z wytycznymi bezpieczeństwa.

UWAGA! W razie problemów technicznych prosimy kontaktować się z uprawnionym serwisem. Wszelkie naprawy muszą być przeprowadzane przez wykwalifikowany personel, używając oryginalnych części zamiennych.

bei originalios atsarginės dalys.

- Būkite atsargūs su maitinimo laidu bei siurbimo žarna. Šie elementai gali kelti pavojų kitiems asmenims.
- Nenaudokite laidų ne pagal paskirtį. Neneškite įrenginio paėmę už laido, netraukite už jo norėdami išjungti kištuką iš elektros lizdo. Neužvažiuokite ant laido, nesulenkite ir nesuspauskite jo. Laidą klokite taip, kad jo neveiktų karštis, jis neišsiteptų alyva ir jo nepažeistų aštrios detalės ar judančios prietaiso dalys. Pažeisti arba supainioti laidai gali tapti elektros smūgio priežastimi.
- Jeigu sugedo elektros prietaiso laidas, jį pakeisti galima pas gamintoją, specializuotame remonto punkte arba gali tai atlikti specialistas tam, kad išvengtumėte pavojaus.
- Prieš keičiant įrenginio nustatymus, prieš darbo įrankių keitimą arba prieš paliekant jį be priežiūros, ištraukite kištuką iš lizdo. Tokiu būdu apsisaugosite nuo netikėto dulkių siurblio įjungimo.
- Dulkių siurblyje kaupiasi sveikatai pavojingos dulkės. Įrenginio valymą ir priežiūrą, įskaitant filtro maišo apsauginius rūbus, naudoti kitas apsaugos priemones. Draudžiama naudoti dulkių siurblių, jeigu jo filtravimo sistemoje trūksta kokių nors elementų. Netinkamo prietaiso

naudojimas kelia pavojų sveikatai.

- Dirbant su dulkiu siurbliu naudokite klausos apsaugos priemones (ausines, kištukus). Ilgalaikis darbas triukšme gali sukelti klausos praradimą.
- Darbo vieta turi būti gerai ventiliuojama.
- Draudžiama sėdėti ant dulkių siurblio. Tokiu atveju įrenginys gali gesti.
- Dulkių siurblio negalima valyti vandens srove tiesiai nukreipta į jį. Įsiskverbęs į viršutinę dulkių siurblio dalį vanduo gali būti elektros smūgio priežastimi.

DULKIŲ SIURBLIO SANDARA IR PASKIRTIS:

Pramoninis dulkių siurblys yra antros klasės įrenginys (dviguba izoliacija), yra pritaikytas darbu dideliu apkrovimu pramoninėje, pav. amatinių dirbtuvėse, remonto dirbtuvėse, taip pat galima naudoti jį mėgėjų darbams namuose. Dulkių siurblys turi vieną komutatorinį variklį ir talpa iš nerūdijančio plieno INOX.

Naudojant tinkamus filtrus dulkių siurbliu galima naudoti nedegių dulkių, medienos drožlių ir pan. siurbimui „sause“ darbo režime bei nedegių skysčių ir dulkių ir skysčių mišinių „drėgname“ darbo režime.

Be to siurblys turi pūtimo funkciją, skirtą sunkiai prieinamų vietų valymui (pav. elektros prietaisų valymui).



ĮSPĖJIMAS! Įrenginys nėra skirtas degių, sprogių ir kenksmingų sveikatai medžiagų siurbimui (žiūrėkite „SAUGOS NUORODOS“).

Dulkių siurblys yra pritaikytas darbu su elektros prietaisais, pav. šlifluokliais, pjūkliais, pjūklėliais, kurie turi dulkių siurbimo prijungimo sistemas ir turi tam techninius palydinimus.

Kiekvienas elektros prietaiso panaudojimas ne pagal paskirtį sukelia garantijos praradimą bei gamintojas tokiu atveju nėra atsakingas už patirtas žalas.

Bet kokios prietaiso modifikacijos padarytos naudotoju atleidžia gamintoją nuo atsakomybės už žalas patirtas tokiu atveju naudotoju bei aplinkiniams.

Tinkamas naudojimas taip pat apima tinkama elektros prietaiso priežiūrą, sandėliavimą, transportavimą bei remontą.

Elektros prietaiso remontą galima atlikti tik specialiuose punktuose nurodytuose gamintoju. Prietaisų, maitinamų elektra remontą gali atlikti tik įgalioti asmenys.

KOMPLEKTAVIMAS:

- Dulkių siurblys - 1 vnt.
- Lanksti siurbimo žarna - 1 vnt.
- 3-dalių siurbimo žarna - 1 vnt.



DĖMESIO! Reguliariai valykite plūdinį vožtuvą (21) (žiūrėkite pav. 0, 4 p.) ir stebėkite jo techninę būklę. Kitu atveju siurblys veiks blogai ir gali gesti.

- Niekada nenaudoti dulkių siurblio be filtro.
- Draudžiama siurbti degius skysčius, tokius kaip benzinas, alyva, alkoholis, tirpikliai. Taip pat draudžiama siurbti karštas arba rusenančias dulkes, degančius degtukus, nuorūkas ir pan. Draudžiama naudoti dulkių siurbį patalpose, kuriose yra sprogo pavojus. Dulkės, dujos arba skysčiai gali užsidegti ir sprogti.
- Dulkių siurblys nėra skirtas pavojingų sveikatai dulkių siurbimui. Draudžiama siurbti buko bei ažuolo medienos drožlius, taip negalima siurbti akmens arba asbesto dulkių. Šios medžiagos priskiriamos turinčioms kancerogeninį poveikį medžiagoms.



DĖMESIO! Dulkių siurbį naudoti bei laikyti tik uždaroje patalpose. Vandens (pav. lietaus) prasiskverbimas į viršutinę dulkių siurblio dalį arba jos sudrėkinimas didina elektros smūgio riziką.

- Prietaisą rekomenduojama jungti į elektros maitinimo tinklą, turintį likutinės srovės įrenginį (RCD), kurio išjungimo srovė yra 30 mA arba mažesnė.
- Jeigu negalima išvengti įrenginio

naudojimo drėgnoje aplinkoje, naudokite RCD įrenginį. RCD įrenginio naudojimas sumažina elektros smūgio riziką.

- Saugokitės, kad neįjungtumėte įrenginio atsitiktinai. Prieš įjungiant kištuką į elektros lizdą, įsitikinkite, kad prietaisas yra išjungtas. Įrenginio elektros maitinimo įjungimas, kai paleidimo jungiklis yra pozicijoje „įjungtas“ gali būti nelaimingo atsitikimo priežastimi.
- Prieš prijungiant įrenginį prie elektros maitinimo šaltinio įsitikinkite, kad elektros tinklo parametrai atitinka nurodytiems prietaiso firminėje lentelėje. Jeigu parametrai neatitinka, tai yra pavojus, kad prietaisas suges.
- Prieš kiekvieną naudojimą patikrinti dulkių siurbį, jo laidą ir kištuką. Jeigu kas nors nėra tvarkoje, neįsijunkite dulkių siurblio. Pažeistas siurblys, laidai arba kištukas gali būti elektros smūgio priežastimi.
- Prieš pradėdant darbą būtina patikrinti siurbimo žarnos techninę būklę. Siurbimo žarna turi būti pritvirtinta prie siurblio tam, kad neįvyktų atsitiktinis dulkių išmetimas. Tokiu atveju dulkės gali patekti į kvėpavimo takus.
- Garantinį ir pogarantinį elektros įrankių remontą atlieka PROFIX servisas, todėl garantuojama aukščiausia remonto darbų kokybė

PIKTOGRAMY:

Objašnienia ikonekznajdujących się na tabliczce znamionowej i naklejkach informacyjnych:



– «Prieš uruchomieniem przeczytać instrukcję obsługi»

OCHRONA ŚRODOWISKA:





UWAGA: Przedstawiony symbol oznacza zakaz umieszczania zużytego sprzętu łącznie z innymi odpadami (z zagrożeniem karą grzywny). Składniki niebezpieczne znajdujące się w sprzęcie elektrycznym i elektronicznym wpływają negatywnie na środowisko naturalne i zdrowie ludzi. Gospodarstwo domowe powinno przyczynić się do odzysku i ponownego użycia (recyklingu) zużytego sprzętu. W Polsce i w Europie tworzony jest lub już istnieje system zbierania zużytego sprzętu, w ramach którego wszystkie punkty sprzedaży ww. sprzętu mają obowiązek przyjmować zużyty sprzęt. Ponadto istnieją punkty zbiórki ww. sprzętu.



Polityka firmy PROFIX jest polityką stałego udoskonalania swoich produktów i dlatego firma rezerwuje sobie prawo zmiany specyfikacji wyrobu bez uprzedniego zawiadomienia. Obrazki, podane w instrukcji obsługi, są przykładowe i mogą się nieznacznie różnić od rzeczywistego wyglądu zakupionego urządzenia. Niniejsza instrukcja jest chroniona prawem autorskim. Kopiowanie/ powielanie jej bez pisemnej zgody firmy Profix Sp. z o.o. jest zabronione.

 **ПЕРЕД НАЧАЛОМ ЭКСПЛУАТАЦИИ НЕОБХОДИМО ОЗНАКОМИТЬСЯ С НАСТОЯЩЕЙ ИНСТРУКЦИЕЙ.**

Хранить инструкцию для возможного применения в будущем.

 **ПРЕДУПРЕЖДЕНИЕ!** Необходимо ознакомиться со всеми предупреждениями, касающимися безопасности при эксплуатации, обозначенными символом  и всеми указаниями по технике безопасности.

Несоблюдение указанных ниже предупреждений, касающихся безопасности и указаний по технике безопасности может привести к поражению электрическим током, пожару и/или серьёзным травмам тела.

Необходимо хранить все предупреждения и указания, касающиеся техники безопасности, чтобы можно было воспользоваться ними в будущем.

УКАЗАНИЯ ПО ТЕХНИКЕ БЕЗОПАСНОСТИ:

 **ПРЕДУПРЕЖДЕНИЕ!** Пылесос можно использовать только в том случае, если пользователь владеет исчерпывающими сведениями по эксплуатации пылесоса, отсасываемых материалов и способа их утилизации. Соответствующее обучение снижает

опасность неправильного применения устройства или получения травм.



• Настоящее оборудование не предназначено для эксплуатации лицами (в том числе детьми) с физическими, сенсорными или умственными ограничениями или лицами, не имеющими опыта или не знающими оборудования, разве что это осуществляется под надзором или в соответствии с инструкцией по эксплуатации оборудования, переданной лицами, отвечающими за их безопасность. В противном случае имеется опасность, что устройство будет неправильно использовано, а также возможны травмы.

• Необходимо быть предусмотрительным, наблюдать за работой и руководствоваться здравым смыслом при эксплуатации пылесоса. Не следует эксплуатировать устройство в состоянии переутомления или, находясь под воздействием наркотиков, алкоголя или лекарств. Мгновение невнимания при эксплуатации устройства может привести к травме пользователя.

• Не допускать детей и наблюдателей в места, в которых применяется пылесос. Отвлечение внимания

 **PRIEŠ RADEDANT DARBĄ SUSIPAŽINKITE SU INSTRUKCIJA.**

Išsaugokite instrukciją, nes gali būti reikalinga vėliau.

 **ĮSPĖJIMAS!** Prašome perskaityti visus įspėjimus dėl saugaus naudojimo pažymėtus simboliais  bei visas nuorodas dėl saugaus naudojimo.

Žemiau pateiktųjų įspėjimų dėl saugos bei saugos nuorodų nesilaikymas gali būti elektros smūgio, gaisro ir/arba sunkių kūno sužalojimų priežastimi.

Išsaugokite visus įspėjimus ir visas saugos nuorodas, kad vėliau būtų galima jais pasinaudoti.

SAUGOS NUORODOS:

 **ĮSPĖJIMAS!** Dulkių siurblių galima naudoti tik, jeigu turite pakankamai informacijos apie jo naudojimą, taip pat apie siurbiamas medžiagas bei jų utilizavimo būdus. Personalo apmokymas mažina netinkamų dulkių siurblio panaudojimus bei sužalojimų riziką.

• Prietaisu negali naudotis asmenys (tame tarpe vaikai) turintis fizinius, jutimo arba psichinius negalavimus, taip pat asmenys neturintis darbo patirties arba nesusipažinę su prietaisu, nebent toks darbas vyksta stebint specialistui arba pagal prietaiso naudojimo instrukciją, kurį

buvo perduota asmeniu atsakingu už saugą. Kitu atveju yra pavojus, kad įrenginys gali būti panaudotas ne pagal paskirtį arba gali įvykti nelaimingas atsitikimas.

- Būkite atidūs, sutelkite dėmesį į tai, ką Jūs darote ir, dirbdami su elektros prietaisu, vadovaukitės sveiku protu. Nedirbkite su prietaisu, jei esate pavargę arba vartojote narkotikus, alkoholį ar medikamentus. Akimirksniu neatidumas naudojant prietaisą gali tapti rimtu sužalojimų priežastimi.
- Darbo vietoje negali būti vaikai bei kiti pašaliniai. Nukreiptas dėmesys gali būti kontrolės praradimo priežastimi.
- Būkite atidūs dirbant laiptuose.

 **ĮSPĖJIMAS!** Įrenginį naudoti tik pagal paskirtį. Dulkių siurblys yra skirtas sausų elementų siurbimui, o po tam tikrų pokyčių, taip pat galima siurbti skysčius.

 **DĖMESIO!** Negalima naudoti dulkių siurblio kaip vandens siurblio. Siurblys yra skirtas dulkių ir skysčių mišinio siurbimui. Jeigu vanduo pateks į įrenginio vidų, didėja elektros smūgio rizika.

 **ĮSPĖJIMAS!** Pastebėję vandens arba putų nubėgimą, nedelsiant išjunkite dulkių siurblių ir ištuštinkite talpą. Kitu atveju siurblys gali gesti.

Cuplați unealta electrică la aspirator cu furtunul aspiratorului. Porniți aspiratorul și apoi unealta electrică și apoi începeți să utilizați.

DEPOZITARE ȘI ÎNTREȚINERE:

Aparatul trebuie depozitat într-un loc care nu este la îndemâna copiilor, menținut curat, protejat de umiditate și praf. Condițiile de depozitare trebuie să excludă posibilitatea de apariție a defecțiunilor mecanice și impactul condițiilor atmosferice dăunătoare. Accesoriile aspiratorului trebuie introduse în compartimentele speciale (vezi des.A).

Atunci când efectuați lucrările de întreținere și reparație trebuie să eliminați piesele murdare, care nu pot fi curățate corect. Aceste piese trebuie ambalate în saci impermeabili și eliminate conform normelor prevăzute pentru eliminarea acestui tip de deșeurii.

■ Curățare

Pentru a asigura funcționarea eficientă și sigură vă recomandăm să curățați aparatul imediat după fiecare utilizare.



ATENȚIE! Înainte de a începe orice lucrări legate de curățare scoateți ștecherul cablului de alimentare (13) din priză de alimentare.

Capul de alimentare (3) trebuie curățat în mod regulat cu o lavetă umedă cu o cantitate mică de săpun. Nu folosiți niciun detergent și diluanți; acestea pot deteriora piesele efectuate din plastic.

Rezervorul (7) poate fi curățat în funcție de nivelul de impurități cu o lavetă umedă și spăun de casă sau cu un jet de apă.

Curățați în mod regulat filtrul plisat (18) lovindu-l ușor și curățați cu o perie moale.

Filtrul cu spumă (17) trebuie spălat delicat cu săpun de casă cu un jet de apă și lăsați până se usucă.

TRANSPORT:

Aspiratorul trebuie transportat și depozitat în ambalaj, protejați de umiditate, praf și obiecte mici, trebuie să protejați orificiile de ventilare. Elementele mici, care infiltră interiorul carcasei, pot distruge motorul.

SOLUȚIONARE PROBLEME:

În cazul în care aparatul nu pornește:

- asigurați-vă că comutatorul (4) este setat la poziția «b»;
- verificați conexiunile electrice;
- verificați prelungitorul și schimbați priză de alimentare;
- controlați siguranțele.

În cazul în care aparatul nu aspiră:

- asigurați-vă că rezervorul (7) nu este plin și goliiți în cazul în care este necesar;
- curățați filtrul;
- asigurați-vă că filtrul flotant de siguranță (21) nu blochează funcționarea aparatului.

ATENȚIE! În cazul în care indicațiile enumerate mai sus nu ajută la soluționarea problemei, sau apar probleme care nu au fost enumerate mai sus, trebuie să trimiteți aparatul la un service de reparații la adresa indicată pe fișa de garanție.

PRODUCĂTOR:

PROFIX Sp. z o.o.;
str. Marywilka 34,
03-228 Varșovia, POLONIA

Acest aparat este construit în conformitate cu standardele naționale și europene precum și cu recomandările de siguranță.

ATENȚIE! În caz de probleme tehnice vă rugăm să luați legătura cu un service autorizat. Toate reparațiile trebuie efectuate de un personal calificat, folosindu-se piesele de schimb originale.

PICTOGRAME:

Explicațiile imaginilor de pe tabelul nominal și de pe etichetele informative:



«Înainte de cuplare și de a începe operarea trebuie să citiți prezenta instrucțiune!»

PROTECȚIA MEDIULUI ÎNCONJURĂTOR:



ATENȚIE: Simbolul prezentat înseamnă interdicția punerii echipamentelor uzate împreună cu celelalte deșeurii menajere (sub risc de amendă). Componente periculoase care fac parte de utilaje electrice și electronice dăunează mediului natural și sănătatea omului.

Fiecare gospodărie casnică trebuie să contribuie la redobândirea și refolosirea (recycling) aparaturii uzate. Atât în Polonia, cât și în Europa se organizează sau deja există sistemul de culegere a aparaturii uzate, în cadrul căruia toate punctele de vânzare a respectivei aparaturi sunt obligate să preia aparatura uzată. În plus, există centrele de colectare a acestuia tip de aparatură.



Politica firmei PROFIX este aceea de perfecționare continuă a produselor sale și de aceea firma își rezervă dreptul de modificare a specificației produsului fără înștiințarea anterioară. Imaginile indicate în instrucțiunile de utilizare sunt doar exemple și se pot diferi puțin de aspectul real al dispozitivului achiziționat.

Prezenta instrucțiune este protejată prin dreptul de autor. Copierea/inmulțirea fără acordul în scris al firmei PROFIX Sp. z o.o. este interzisă.

может привести к потере контроля над устройством.

- Соблюдать максимальную осторожность при работе с пылесосом на лестнице.



ПРЕДУПРЕЖДЕНИЕ!

Устройство использовать только тех для работ, для которых оно разработано. Пылесос приспособлен для отсоса сухих элементов, а при принятии соответствующих мер, также для отсоса жидкости.



ВНИМАНИЕ! Запрещено применять пылесос в качестве водяного насоса.

Пылесос предназначен для отсоса водно-воздушной смеси. Попадание воды во внутрь устройства повышает опасность поражения электрическим током.



ПРЕДУПРЕЖДЕНИЕ! При обнаружении вытекания

воды или пены, следует немедленно выключить пылесос и опорожнить резервуар. В противном случае может наступить повреждение пылесоса.



ВНИМАНИЕ! Необходимо

регулярно чистить поплавковый клапан (21) (смотри рис. 0, стр. 4) и проверять его техническое состояние. В противном случае может наступить нарушение работы пылесоса и его повреждение.

• Ни в коем случае не использовать пылесос без установленного фильтра.

• Ни в коем случае не отсасывать при помощи пылесоса легковоспламеняющихся или взрывоопасных жидкостей, таких напр., как бензин, масло, спирт, растворитель. Нельзя отсасывать горячую или тлеющую пыль, горящие спички, окурки и т.п. Запрещено применять пылесос в помещениях со взрывоопасной средой (в которых имеется опасность взрыва). Пыль, газы или жидкости могут загореться или взорваться.

• Пылесос не предназначен для устранения опасной для здоровья пыли. Нельзя отсасывать дубовой или буковой пыли, каменной пыли или асбеста. Эти материалы признаны канцерогенными.



ВНИМАНИЕ! Пылесос можно

применять только в закрытых помещениях. Попадание дождевой воды в верхнюю часть пылесоса или её увлажнение повышает опасность поражения электрическим током.

• Рекомендуется подключать устройство к сети электропитания, оборудованной выключателем дифференциального тока (УЗО) с током выключения 30 мА или менее.

• Если невозможно избежать

применения устройства во влажной среде, в качестве защитного средства от напряжения питания необходимо использовать защитное устройство по дифференциальному (разностному) току (RCD). Применение защитного устройства по дифференциальному току (RCD) снижает опасность поражения электрическим током.

- Необходимо избегать случайного запуска в работу. Прежде чем присоединить вилку кабеля питания в розетку, необходимо убедиться, что выключатель устройства находится в положении «выключено». Подключение электроинструмента к сети питания при включенном выключателе может привести к несчастному случаю.
- Прежде, чем подключить к источнику питания следует проверить, соответствует ли напряжение сети напряжению, указанному на щитке устройства. Устройство может быть повреждено в результате подключения к несоответствующему сетевому напряжению.
- Перед каждым применением устройства необходимо проверить пылесос, его кабель питания и штепсельную вилку. При выявлении повреждений, эксплуатация пылесоса запрещена. Повреждённые пылесосы, кабели электропитания и

штепсельные вилки увеличивают опасность поражения электрическим током.

- Прежде чем приступить к работе с устройством, необходимо проверить техническое состояние всасывающего шланга. Всасывающий шланг должен быть при этом присоединён к пылесосу, чтобы не произошёл непреднамеренный выброс пыли наружу. При этом может наступить попадание пыли в дыхательные пути.
- Гарантийный и послегарантийный ремонт своих электроинструментов выполняет сервисная служба компании PROFIX, что гарантирует высочайшее качество ремонта и использование оригинальных запчастей.
- Следует быть осторожным с сетевым кабелем и всасывающим шлангом. Они могут представлять опасность для других лиц.
- Ни в коем случае не использовать присоединительного кабеля, чтобы переносить или тянуть электроинструмент или для извлечения штепсельной вилки из розетки. Нельзя наезжать на кабель, сгибать его или сдавливать. Присоединительный кабель должен находиться вдали от источников тепла, масел, острых краёв и движущихся частей. Повреждённые

■ Montaj cap (vezi des. E)

Capul aparatului (3) este fixat pe rezervor (7) cu blocade de închidere (6). Pentru a da jos capul (3) trebuie să deblocați blocadele (6), iar apoi dați jos capul de pe rezervor. Atunci când montați capul (3) trebuie să vă asigurați că blocadele (6) sunt setate bine și că s-au închis corect.

■ Montaj filtre



ATENȚIE! Nu utilizați niciodată aspiratorul fără filtrul corespunzător! Aveți grijă ca filtrele să fie prinse corect!

Montaj filtru cu spumă:

Pentru a aspira uscat în coșul de susținere (20) aplicați filtrul cu spumă din dotare (17) conform cu des. F. Filtrul plisat (18) montat pe coș la livrare nu poate fi utilizat pentru aspirat umed și trebuie demontat de pe coșul de suport eliberând blocada (19).

Montaj filtru plisat:

Pentru aspiratul uscat trebuie să montați filtrul plisat (18) până la capăt pe coșul de suport în conformitate cu des. G. și să blocați rotind blocada (19). Filtrul plisat (18) este destinat doar pentru aspiratul uscat!

Montaj sac pentru praf:

Pentru a aspira deșeurile mici și uscate se recomandă aplicarea sacului pentru praf (16). Datorită acestui fapt filtrul plisat (18) poate fi utilizat o perioadă îndelungată și nu scade puterea aparatului. Pe lângă acest fapt facilitează eliminarea deșeurilor.

Aplicați sacul pentru praf (16) pe orificiul de aspirare la conexiunea furtunului de aspirare (2) conform cu des. H. Sacul pentru praf este destinat doar pentru aspiratul uscat!



ATENȚIE! Nu folosiți saci de hârtie atunci când aspirați obiecte cu margini ascuțite (sticlă, cuie etc.). Acest lucru poate duce la ruperea sacului de hârtie.

■ Montaj furtun

În funcție de necesități conectați furtunul (1) cu conexiunea adecvată la aspirator.

Aspirare:

Cuplați montura furtunului de aspirare (1) la orificiul de aspirare (2) conform cu des. I.

Aspirare:

Cuplați conexiunea furtunului de aspirare (1) la orificiul suflantei (10) conform cu des. J.

■ Țeavă de aspirare

Pentru a prelungi furtunul de aspirare (1) așezați pe acesta țeava de aspirare (9) (vezi des. K). Țeava de aspirare (9) este compusă din trei părți.

■ Montaj duze de aspirare

Duza podea

Duza pentru podea (8) poate fi utilizată doar pentru aspiratul uscat. Aplicați duza (8) pe țeava de aspirare (9) conform cu des. L.

Duza pentru spații înguste

Duza pentru spații înguste (15) este prevăzută pentru aspirarea de particule dure și lichide în colțuri și alte locuri greu accesibile. Așezați duza (15) pe țeava de aspirare (9) conform cu des. M.

FUNCȚIONARE:

■ Pomire/oprire

Conectați aparatul la sursa de alimentare.

Pentru a porni aparatul trebuie să setați comutatorul (4) la poziția «I» (vezi des. N).

Pentru a opri aspiratorul trebuie să setați comutatorul (4) la poziția «O».

■ Aspirat uscat

Folosiți filtrul plisat (18) pentru aspiratul uscat. Pe lângă acestea trebuie neapărat să fixați sacul pentru praf (16). Folosiți sacul pentru praf pentru a prelungi durata de viață a filtrului plisat, a spori randamentul de aspirare și a facilita eliminarea pulberilor și prafului.

Trebuie să aveți grijă la montarea corectă a filtrului!

Utilizați duza corespunzătoare conform cu destinația acesteia și porniți aparatul. Aveți grijă să nu aspirați impurități care ar putea bloca orificiul aspiratorului sau furtunului. În cazul în care aspiratorul nu funcționează cu randamentul corespunzător trebuie să-l opriți și să scoateți cablul din priză de alimentare. Apoi goliți rezervorul, curățați filtrul și asigurați-vă că furtunul de aspirare nu este blocat.

ATENȚIE! Filtrul plisat (18) trebuie curățat uscat după fiecare utilizare. Acest filtru trebuie schimbat de fiecare dată după 4 luni de utilizare.

ATENȚIE! În cazul în care aparatul este mișcat brusc, supapa de siguranță (21) poate bloca canalul de aspirare, ceea ce mărește turațiile motorului. În acest caz trebuie să opriți aspiratorul, așteptați până ce motorul se oprește și porniți din nou.

■ Aspirat umed



ATENȚIE! Conexiunile electrice, prelungitoarele și priză nu trebuie să intre în contact cunapa și alte lichide.

Folosiți filtrul cu spumă pentru aspiratul umed (17). Înainte de a începe să aspirați umed trebuie să scoateți sacul pentru praf și goliți rezervorul. Trebuie să aveți grijă ca filtrul să fie montat corect!

Capul aspiratorului (3) este dotat cu supapă de siguranță flotantă (21), care este amplasată în coșul de susținere (20) (vezi des. O). Atunci când este plin supapa se ridică ceea ce duce la reducerea eficacității de aspirare. În acest caz trebuie să opriți imediat aparatul și să scoateți cablul din priză de alimentare, scoateți capul aspiratorului (3) și goliți rezervorul (7).

După ce terminați de utilizat trebuie să scoateți filtrul cu spumă, curățați exact și uscați, pentru a preveni apariția mușgaiului.

■ Suflantă

Aspiratorul este dotat cu funcția de suflantă.

Funcția de suflantă trebuie utilizată doar atunci când furtunul este uscat.



ATENȚIE! Pulberile pot fi dăunătoare pentru sănătate. Nu utilizați funcția de suflantă fără a utiliza mijloace de protecție corespunzătoare: mască antipraf cu absorbant clasa P2 și ochelari de protecție.

■ Conectare aparat electric

Conform cu destinația puteți utiliza doar aparate care generează pulberi care prezintă atest tehnic.



ATENȚIE! Atunci când conectați aspiratorul trebuie să respectați recomandările producătorului aparatului care sunt incluse în instrucțiunile de utilizare ale mașinii.

STRUCTURA ȘI DESTINAȚIA ASPIRATORULUI:

Aspiratorul industrial este un aparat în a doua clasă de echipament (izolație dublă), adaptat la sarcini sporite în scopuri industriale, de ex. în meșteșugărit și ateliere de reparații, precum și pentru toate tipurile de activități independente (bricolaj). Este pus în funcțiune de un motor monofazat cu comutator și are un rezervor din INOX.

Atunci când se utilizează filtre corespunzătoare aspiratorul poate fi utilizat pentru absorbirea/aspirarea de pulberi inflamabile, rumeguș etc. la modul de lucru „uscat” precum și pentru aspirarea de lichide neinflamabile și amestecuri de apă-aer la modul de lucru „umed”.

Pe lângă acestea aspiratorul este dotat cu funcția de suflantă pentru curățarea rapidă și facilă a locurilor greu accesibile, în care aspirarea nu este posibilă (de ex. pentru aspirarea uneltelor electrice).



AVERTIZARE! Aparatul nu este destinat pentru aspirarea de materiale inflamabile, explozive și periculoase pentru sănătate (vezi „INDICAȚII DE SIGURANȚĂ”).

Aspiratorul este adaptat pentru lucru cu uneltelor electrice, de ex. polizoare, ferăstrăuri, traforaje dotate cu conexiuni pentru sisteme de aspirare a prafului și care prezintă atest tehnic.

Fiecare utilizare a unei electrice neconformă cu destinația acesteia, așa cum a fost indicată mai sus, este interzisă și atrage după sine pierderea garanției precum și privarea de răspundere a producătorului pentru pagubele apărute în urma acestor.

Toate modificările aparatului efectuate de utilizator îl exceptă pe producător de responsabilitate pentru pagubele provocate utilizatorului și mediului.

Utilizarea corespunzătoare a unei electrice se referă de asemenea și la întreținerea, depozitarea, transportul și reparațiile aparatului.

Unealta electrică poate fi reparată doar în punctele de service menționate de producător. Aparatele alimentate la rețea trebuie să fie reparate doar de persoane calificate în acest sens.

COMPLETARE:

- Aspirator - 1 buc.
- Furtun de aspirare flexibil - 1 buc.
- Țeavă de aspirare din 3 piese - 1 buc.
- Duza pentru podea - 1 buc.
- Duză spații înguste - 1 buc.
- Filtru cu spumă - 1 buc.
- Filtru plisat EPA - 1 buc.
- Sac pentru praf - 1 buc.
- Roți - 4 buc.
- Mâner pentru transportare - 1 buc.
- Șuruburi de fixare - 2 buc.
- Instrucții de folosire - 1 buc.
- Garanție - 1 buc.

ELEMENTELE UNELTEI:

Numerotarea pieselor din aparat se referă la reprezentarea grafică publicată pe paginile 2-4 din instrucțiunile de utilizare:

- Des. A**
1. Furtun de aspirare flexibil
 2. Conectarea furtunului de aspirare
 3. Capul aparatului
 4. Comutator pornit/oprit

5. Mâner pentru transportare
 6. Blocadă de închidere
 7. Rezervor
 8. Duza pentru podea
 9. Țeavă de aspirare din 3 piese
 10. Conectare suflantă
 11. Suporturi pentru rularea cablului de alimentare
 12. Roți
 13. Cablu de alimentare
 14. Șuruburi de fixare
- Des. B**
15. Duză spații înguste
 16. Sac pentru praf
 17. Filtru cu spumă
 18. Filtru plisat EPA
 19. Blocadă filtru plisat
- Des. F**
20. Coș susținere filtru
- Des. O**
21. Supapă de siguranță flotantă

DATE TEHNICE:

MODEL	THK20
Tensiune nominală	220-240 V
Frecvență nominală	50/60 Hz
Putere nominală	1250 W
Capacitate rezervor	20 l
Forță de aspirare	13 kPa
Gradul de protecție	IPX4
Clasa dispozitivului	II
Lungimea cablului de alimentare	4 m

ÎNAINTE DE A ÎNCEPE SĂ LUCRAȚI:

1. După ce despațeteți scoateți cu grijă aparatul și toate piesele din cutie. Verificați dacă în cutie se află toate accesoriile și dacă nu s-a deteriorat nimic. **ATENȚIE!** O parte din accesorii se află în rezervorul aspiratorului. Scoateți după ce ați demontat capul.
În cazul în care constatați că unele accesorii lipsesc sau sunt deteriorate în urma transportului trebuie să luați legătura cu distribuitorul. Păstrați ambalajul până ce montați și verificați aparatul.
2. Asigurați-vă că sursa de alimentare are parametri corespunzători parametrilor aspiratorului și care sunt indicați pe plăcuța nominală.
3. Asigurați-vă că butonul comutator pornit/oprit (4) al aspiratorului se află la poziția oprit.
4. În cazul în care lucrați cu prelungitor trebuie să vă asigurați că parametrii acestuia și secțiunile cablurilor corespund parametrilor aspiratorului. Se recomandă utilizarea de prelungitoare cât mai scurte. Prelungitorul trebuie să fie întins în întregime.

MONTAJ APARAT:

■ Montajul mânerului pentru transport

Montați mânerul pentru transport (5) pe capul aparatului (9) cu ajutorul a două șuruburi de fixare (14) (vezi des. C).

■ Montaj roți

Introduceți până la capăt roțile (12) pe suporturi conform cu desenul D.

или запутанные присоединительные кабели увеличивают опасность поражения электрическим током.

- **Если неотсоединяемый кабель электропитания повреждён, он должен быть заменён на предприятии-изготовителе или специализированном ремонтном предприятии, либо квалифицированным лицом, что позволит избежать опасности.**
- **Прежде чем приступить к изменению установок устройства, сменить оснащение или оставить пылесос без надзора, необходимо отсоединить штепсельную вилку от сетевой розетки. Это позволит предотвратить непреднамеренное включение пылесоса.**
- **В пылесосе имеется пыль, представляющая опасность для здоровья. Опорожнение устройства и технический уход за ним, включая устранение ёмкости для пыли необходимо поручать квалифицированному профессиональному персоналу. Необходимо соответствующее защитное оснащение. Нельзя пользоваться пылесосом без комплектной фильтрующей системы. Такое применение несёт опасность для здоровья.**
- **При использовании пылесоса обязательно следует применять**

средства защиты слуха (противошумные наушники, заглушки-вкладыши). Длительное воздействие шума с высокой интенсивностью может привести к потере слуха.

- **Необходимо обеспечить хорошую вентиляцию рабочего места.**
- **Нельзя садиться на пылесос. Это может привести к повреждению устройства.**
- **Пылесос нельзя чистить струёй воды, направленной непосредственно на него. Попадание воды в верхнюю часть пылесоса повышает опасность поражения электрическим током.**

КОСТРУКЦИЯ И НАЗНАЧЕНИЕ ПЫЛЕСОСА:

Промышленный пылесос имеет второй класс электрической защиты (двойная изоляция) и приспособлен для повышенных нагрузок, для применения в промышленности, напр. в ремесленных и ремонтных мастерских, а также для всех домашних любительских работ (мастера-любители). Приводится в движение однофазным коллекторным электродвигателем и имеет резервуар из нержавеющей стали INOX.

При применении соответствующего фильтра пылесос предназначен для поглощения/отсоса негорючей пыли, древесной стружки и т. п. в режиме сухой уборки, а также для всасывания негорючих жидкостей и водно-воздушной смеси в режиме влажной уборки.

Кроме того, пылесос имеет функцию продувки воздухом для быстрой и простой чистки труднодоступных мест, в которых отсос пыли невозможен (напр. для продувки электроинструментов).



ПРЕДУПРЕЖДЕНИЕ! Устройство не предназначено для отсоса легковоспламеняющихся или взрывоопасных жидкостей, а также опасных для здоровья материалов (смотри „УКАЗАНИЯ ПО ТЕХНИКЕ БЕЗОПАСНОСТИ”).

Пылесос приспособлен для совместной работы с электроинструментами, напр. шлифовальными машинами, пилами, электролобзиками, имеющими патрубки для присоединения к пылеотсасывающим системам и имеющими технический сертификат.

Каждое применение устройства, несоответствующее указанному выше назначению, запрещено и ведёт к потере гарантии и отсутствию ответственности производителя за возникший в результате этого ущерб.

Какие-либо модификации устройства, осуществлённые пользователем, освобождают производителя от ответственности за повреждения и ущерб, причинённый пользователю и окружающей среде.

Правильная эксплуатация устройства относится также к техобслуживанию, хранению, транспортировке и ремонту.

Ремонт электрооборудования может выполняться только в определённых производителем сервисных пунктах. Устройства с питанием от сети должны ремонтироваться исключительно лицами, имеющими соответствующий допуск.

КОМПЛЕКТАЦИЯ:

- Пылесос - 1 шт.
- Гибкий всасывающий шланг - 1 шт.
- 3-элементная труба всасывания - 1 шт.
- Насадка для пола - 1 шт.
- Щелевая насадка - 1 шт.
- Поролоновый фильтр - 1 шт.
- Гофрированный фильтр EPA - 1 шт.
- Пылесборный мешок - 1 шт.
- Колёсики - 4 шт.
- Ручка для переноски - 1 шт.
- Крепящие винты - 4 шт.
- Инструкция по эксплуатации - 1 шт.
- Гарантийная карта - 1 шт.

ЭЛЕМЕНТЫ УСТРОЙСТВА:

Нумерация элементов устройства относится к изображениям, находящимся на страницах 2-4 инструкции по эксплуатации:

- Рис. А**
1. Гибкий всасывающий шланг
 2. Патрубок присоединения всасывающего шланга
 3. Головка устройства
 4. Выключатель/выключатель
 5. Ручка для переноски
 6. Закрывающая защёлка
 7. Резервуар
 8. Насадка для пола
 9. 3-элементная труба всасывания
 10. Присоединительный патрубок продувки
 11. Кронштейны для наматывания кабеля электропитания
 12. Колёсики
 13. Кабель электропитания
 14. Крепящие винты
- Рис. В**
15. Щелевая насадка
 16. Пылесборный мешок
 17. Поролоновый фильтр
 18. Гофрированный фильтр EPA
 19. Блокада гофрированного фильтра

Рис. F 20. Опорный элемент фильтра

Рис. O 21. Поплавковый клапан безопасности

ТЕХНИЧЕСКИЕ ДАННЫЕ:

МОДЕЛЬ	ТНК20
Напряжение номинальное	220-240 В
Частота номинальная	50/60 Гц
Мощность номинальная	1250 Вт
Ёмкость резервуара	20 л
Мощность всасывания	13 кПа
Степень защиты	IPX4
Класс оборудования	II
Длина кабеля электропитания	4 м

ПРЕЖДЕ ЧЕМ ПРИСТУПИТЬ К РАБОТЕ:

1. После распаковки осторожно извлечь устройство и все элементы из коробки. Проверить, имеются ли в упаковке все принадлежности и не повреждено ли что-либо. **ВНИМАНИЕ!** Некоторые из принадлежностей находятся в резервуаре пылесоса. Вынуть после демонтажа головки. В случае выявления некомплектности по принадлежностям или повреждений при транспортировке, необходимо обратиться к дистрибутору. Упаковку следует хранить до времени, пока устройство не будет собрано и проверено.
2. Убедиться, что параметры источника питания соответствуют параметрам пылесоса, указанным на его щитке.
3. Убедиться, что выключатель/выключатель (4) пылесоса находится в положении «выключено».
4. При работе с удлинителем кабеля электропитания убедиться, что параметры удлинителя, сечение проводов соответствуют параметрам пылесоса. Рекомендуется применять максимально короткие удлинители. Удлинитель кабеля электропитания должен быть полностью размотан.

СБОРКА УСТРОЙСТВА:

■ Монтаж переносной ручки

Прикрепите ручку для переноски (5) к головке инструмента (9) с помощью двух крепежных винтов (14) (см. рис. С).

■ Установка колёсиков

Вставить колёсики (12) до упора в кронштейны в соответствии с рис. D.

■ Установка головки (см. рис. E)

Головка устройства (3) прикреплена к резервуару (7) при помощи закрывающих защёлки (6). Для снятия головки (3) следует открыть защёлки (6), а затем снять головку с резервуара. Во время установки головки (3) следует обратить внимание на правильную установку и надлежащее замыкание защёлки (6).

■ Установка фильтров

ВНИМАНИЕ! Ни в коем случае не использовать пылесос без соответствующего фильтра! Следите, чтобы фильтр был правильно установлен!

Установка поролонового фильтра:

Для работы в режиме влажной уборки на опорный элемент (20) надеть поролоновый фильтр (17) в соответствии с рис. F.

Гофрированный фильтр (18), установленный на опорный элемент

• **Înainte de a începe să lucrați cu aparatul trebuie să controlați starea tehnică a furtunului de aspirare al acestuia. Furtunul de aspirare trebuie să fie cuplat la aspirator astfel încât praful să nu iasă în mod involuntar în afară. Atunci se poate întâmpla ca praful să pătrundă în căile respiratorii.**

• **Reparații în garanție și postgaranție ale uneltelor dumneavoastră electrice sunt efectuate de Service-ul PROFIX, ceea ce garantează calitatea cea mai ridicată a reparațiilor și utilizarea de piese originale de schimb.**

• **Trebuie să manipulați cu atenție cablul de rețea și furtunul de aspirare. Acestea pot fi periculoase pentru alte persoane.**

• **Nu utilizați niciodată cablul de conectare pentru a transporta, trage unealta electrică sau pentru a scoate ștecherul din priză. Nu călcați cablul, nu-l îndoți sau presați. Trebuie să țineți cablul de conectare departe de sursele de căldură, uleiuri, margini ascuțite sau piese în mișcare. Cablurile de conectare deteriorate sau încurcate măresc riscul de electrocutare.**

• **Dacă cablul de alimentare este deteriorat, trebuie înlocuit cu unul nou la producător sau într-un unitate de reparații specială sau de către o persoană calificată, pentru a evita**

pericolele.

• **Înainte de a începe să modificați setările aparatului, de a schimba echipamentul sau de a lăsa aspiratorul nesupravegheat, trebuie să scoateți ștecherul din priza de rețea. Această măsură de precauție previne pornirea involuntară a aspiratorului.**

• **În aspirator se află praful care constituie pericol pentru sănătatea umană. Golirea și întreținerea aparatului, inclusiv lichidarea recipientului pentru praful trebuie încredințată unor persoane calificate. Este necesară purtarea de echipamente de protecție adecvate. Se interzice utilizarea aspiratorului fără ca sistemul de filtrare al acestuia să fie complet. Acest tip de utilizare este periculoasă pentru sănătate.**

• **Atunci când utilizați aspiratorul trebuie să folosiți mijloace de protecție auditivă (căști, dopuri pentru urechi). Expunerea îndelungată la zgomot cu intensitate mare poate duce la pierderea auzului.**

• **Trebuie să aveți grijă mereu ca locul de muncă să fie bine ventilat.**

• **Nu vă așezați pe aspirator. Acest fapt poate duce la deteriorarea aspiratorului.**

• **Nu curățați aspiratorul cu jet de apă îndreptat direct pe acesta. Pătrunderea apei în partea de sus a aspiratorului mărește riscul de electrocutare.**

electrocutare.

 **AVERTIZARE!** După ce observați scurgerea de apă sau de spumă trebuie să opriți imediat aspiratorul și puteți să goliți rezervorul. În caz contrar puteți deteriora aspiratorul.

 **ATENȚIE!** Trebuie să curățați în mod regulat supapa flotorului (21) (vezi des.0, pag.4) și controlați starea tehnică a acestuia. În caz contrar se poate ajunge la perturbații în funcționarea aparatului și la deteriorarea aspiratorului.

- Nu utilizați niciodată aspiratorul fără a avea filtrul montat.
- În niciun caz nu aspirați cu acest aparat lichide inflamabile sau explozive, cum ar fi: benzina, uleiul, alcoolul, diluanții. Nu aspirați pulberi fierbinți sau încinse, chibrituri aprinse, țigări aprinse etc. Nu utilizați aspiratorul în încăperi expuse la explozii. Pulberile, gazele sau lichidele se pot aprinde sau pot exploda.
- Aspiratorul nu este destinat pentru aspirarea de pulberi periculoase pentru sănătate. Nu aspirați pulveri de fag sau de lemn de stejar, praf de piatră sau azbest. Aceste materiale sunt considerate cancerigene.

 **ATENȚIE!** Aspiratorul poate fi utilizat și depozitat doar în încăperi închise. Pătrunderea apei de ploaie în partea superioară a aspiratorului sau umezirea acestuia mărește riscul de electrocutare.

- **Vă recomandăm să racordați aparatul la o rețea electrică dotată cu un comutator cu curent diferențial (RCD) cu amperaj de acționare de 30mA sau mai mic.**
- **În cazul în care nu se poate evita utilizarea aparatului într-un mediu umed trebuie să utilizați ca și protecție împotriva tensiunii un dispozitiv cu curent diferențial (RCD). Utilizarea RCD reduce riscul de electrocutare.**
- **Trebuie să evitați pornirea involuntară. Înainte de a-l conecta la sursa de alimentare trebuie să vă asigurați ca aparatul are comutatorul la poziția oprit. Conectarea aparatului la la rețeaua de alimentare atunci când comutatorul este la poziția pornit poate cauza accidente.**
- **Înainte de a conecta la sursa de alimentare trebuie să verificați dacă tensiunea de rețea este aceeași ca și cea indicată pe plăcuța nominală. Aparatul se poate deteriora în cazul în care este conectat la o sursă de alimentare necorespunzătoare.**
- **Înainte de fiecare utilizare a aparatului trebuie să verificați aspiratorul, cablul și ștecherul acestuia. În cazul în care constatați defecțiuni se interzice utilizarea aspiratorului. Aspiratoarele, cablurile și ștecherurile defecte măresc riscul de electrocutare.**

filtru vo vreme postavki ustroystva ne prigoden dlya raboty v rezhime vlazhnoy uborki i sleduet ego snyat s opornogo elementa osvobozhday blokadu (19).

Установка гофрированного фильтра:

Для работы в режиме сухой уборки на опорный элемент надеть до упора гофрированный фильтр (18) в соответствии с рис. G и заблокировать, повернув блокаду (19). Гофрированный фильтр (18) предназначен только для работы в режиме „сухая уборка“!

■ Установка пылесборного мешка

Для удаления мелких и сухих отходов рекомендуется дополнительно надеть пылесборный мешок (16). Благодаря этому увеличивается срок использования гофрированного фильтра (18) и не снижается мощность устройства. Кроме того, это упрощает устранение отходов.

Надеть пылесборный мешок (16) на всасывающее отверстие патрубку присоединения всасывающего шланга (2) в соответствии с рис. H. Пылесборный мешок предназначен только для работы в режиме „сухая уборка“!



ВНИМАНИЕ! Не используйте бумажных пылесборных мешков при всасывании предметов с острыми краями (стекло, гвозди и т.п.). Это может привести к разрыву пылесборного мешка.

■ Установка шланга

В зависимости от применения соединить шланг (1) с соответствующим патрубком на пылесосе.

Удаление пыли:

Соединить присоединительный наконечник всасывающего шланга (1) с всасывающим патрубком пылесоса (2) в соответствии с рис. I.

Продувка:

Вставить присоединительный наконечник всасывающего шланга (1) в патрубок продувки (10) в соответствии с рис. J.

■ Труба всасывания

Для удлинения всасывающего шланга (1) надеть на него трубу всасывания (9) (см. рис. K). Труба всасывания (9) состоит из трёх частей.

■ Установка всасывающих насадок

Насадка для пола

Насадка для пола (8) применяется для сухой уборки. Надеть насадку (8) на трубу всасывания (9) в соответствии с рис. L.

Щелевая насадка

Щелевая насадка (15) предназначена для уборки твёрдых элементов и жидкостей в углах и других труднодоступных местах. Надеть насадку (15) на трубу всасывания (9) в соответствии с рис. M.

РАБОТА:

■ Включение/выключение

Подключить устройство к сети питания.

Для запуска пылесоса в работу установить включатель/выключатель (4) в положение «I» (см. рис. N).

Чтобы выключить пылесос установить включатель/выключатель (4) в положение «O».

■ Сухая уборка

Для работы в режиме сухой уборки применять гофрированный фильтр (18). Кроме того, необходимо установить пылесборный мешок (16). Применение пылесборного мешка ведёт к увеличению долговечности гофрированного фильтра, повышению производительности сборки пыли и упрощения её удаления.

Обязательно проверять правильность посадки фильтра! Использовать соответствующую насадку в соответствии с назначением и запустить устройство в работу. Следить, чтобы не всосать загрязнений, могущих закупорить всасывающее отверстие пылесоса или шланга. Если производительность работы пылесоса недостаточна, необходимо его выключить и извлечь вилку провода из сетевой розетки. Затем опорожнить резервуар, очистить фильтр и убедиться, не закупорен ли всасывающий шланг.



ВНИМАНИЕ! Следует выполнять сухую чистку гофрированного фильтра (18) после каждого применения. Этот фильтр необходимо менять один раз на 4 месяца.

ВНИМАНИЕ! В случае резких рывков, поплавковый клапан безопасности (21) может перекрыть всасывающий канал, что в свою очередь ведёт к увеличению частоты вращения электродвигателя. В этом случае необходимо выключить пылесос, дождаться, пока электродвигатель полностью не остановится, а затем повторно запустить его в работу.

■ Влажная уборка



ВНИМАНИЕ! Необходимо следить, чтобы вода или другие жидкости не попадали на электрические соединения, удлинители электропитания или розетки питания.

Для влажной уборки применять поролоновый фильтр (17). Прежде чем начать влажную уборку необходимо извлечь пылесборный мешок и опорожнить резервуар. Обязательно проверять правильность посадки фильтра!

Головка пылесоса (3) оснащена поплавковым клапаном безопасности (21), размещённым в опорном элементе фильтра (20) (см. рис. O). При достижении максимального наполнения клапан поднимается вверх и вызывает снижение производительности сборки (отсоса) пыли. В этом случае необходимо немедленно выключить устройство и извлечь вилку кабеля электропитания из сетевой розетки, снять головку пылесоса (3) и опорожнить резервуар (7).

После окончания работы снять поролоновый фильтр, тщательно его очистить и высушить, чтобы избежать образования плесени.

■ Продувка

Пылесос имеет функцию продувки.

Функцию продувки применять только с использованием чистого шланга.



ВНИМАНИЕ! Пыль может быть вредной для здоровья. Запрещено выдувать воздух без соответствующего защитного оснащения: противопылевого респиратора с поглотителем класса P2 и защитных очков типа «гогль».

■ Подключение электроинструментов

В соответствии с предназначением разрешается подключать

только производящие пыль устройства, имеющие технический сертификат.



ВНИМАНИЕ! Присоединяя пылесос к электроинструменту необходимо соблюдать указания производителя устройства, содержащиеся в инструкции по обслуживанию машины.

При помощи всасывающего шланга соединить электроинструмент с пылесосом. Включить пылесос, а затем электроинструмент и приступить к работе.

ХРАНЕНИЕ И ТЕХНИЧЕСКИЙ УХОД:

Устройство следует хранить в месте, недоступном для детей, содержать в чистоте, защищать от влаги и пыли. Условия хранения должны исключать возможность механических повреждений и влияния вредных атмосферных условий. Оснащение пылесоса можно разместить в специальных держателях (см. рис. А).

В процессе выполнения работ по техническому уходу и ремонту следует устранить все загрязнённые элементы, которые невозможно удовлетворительно очистить. Эти элементы следует упаковать в герметичные пакеты и ликвидировать в соответствии с действующими предписаниями, касающимися ликвидации отходов такого типа.

■ Чистка

Для обеспечения безопасной и эффективной работы рекомендуется выполнять чистку устройства непосредственно после каждого его применения.



ВНИМАНИЕ! Прежде, чем приступить к каким-либо работам, связанным с чисткой, следует извлечь штепсельную розетку кабеля электропитания (13) из сетевой розетки.

Головку устройства (3) следует регулярно чистить влажной тряпкой, с небольшим количеством жидкого мыла. Не применять каких-либо чистящих средств или растворителей. Они могут повредить пластмассовые элементы устройства.

Резервуар (7) можно очистить в зависимости от степени загрязнения при помощи влажной тряпки и хозяйственного мыла или под проточной водой.

Гофрированный фильтр (18) необходимо регулярно чистить путём осторожного выколачивания и очистки деликатной щёткой.

Поролоновый фильтр (17) деликатно постирать с применением хозяйственного мыла под проточной водой и высушить на воздухе.

ТРАНСПОРТИРОВКА:

Пылесос следует транспортировать и складировать в упаковке, защищающей от влаги, проникновения пыли и мелких объектов, особенно необходимо защитить вентиляционные отверстия. Мелкие элементы, попавшие вовнутрь корпуса, могут повредить двигатель.

УСТРАНЕНИЕ НЕИСПРАВНОСТЕЙ:

Если устройство не запускается в работу:



Политика компании PROFIX - это политика постоянного совершенствования своих изделий, поэтому компания сохраняет за собой право изменения спецификации изделия без предварительного уведомления. Изображения, имеющиеся в инструкции, являются примерными и могут незначительно отличаться от фактического вида приобретённого электроинструмента. Настоящая инструкция по эксплуатации защищена авторскими правами. Запрещено её копирование и размножение без согласия ООО «ПРОФИКС».

- убедиться, что включатель/выключатель (4) находится в положении «I»;

- проверить электрическое соединение;

- проверить удлинитель кабеля электропитания и заменить питающую розетку;

- проверить предохранители.

Если устройство не всасывает пыль:

- проверить, не наполнен ли резервуар (7) и в случае необходимости опорожнить его;

- очистить фильтр;

- проверить, не закрыли ли поплавковый клапан безопасности (21) всасывающий канал устройства.

ВНИМАНИЕ! Если имеющиеся выше указания не помогли устранить неисправность, или имеются не указанные выше проблемы, необходимо отправить устройство в ремонтный сервисный пункт по адресу, указанному в гарантийной карте.

ПРОИЗВОДИТЕЛЬ:

ООО «ПРОФИКС»;

ул. Марывильска 34;

03-228 Варшава, Польша

Настоящее устройство соответствует польским и европейским стандартам, а также указаниям по технике безопасности.

ВНИМАНИЕ! В случае технических проблем обратитесь в авторизованный сервисный центр. Все работы по ремонту должны выполняться квалифицированным персоналом, с использованием оригинальных запасных частей.

ПИКТОГРАММЫ:

Описание знаков, имеющихся на щитке и информационных наклейках на электроинструменте:



«Перед подключением и началом работы необходимо прочитать инструкцию по эксплуатации!»



ЗАЩИТА ОКРУЖАЮЩЕЙ СРЕДЫ:

ВНИМАНИЕ: Указанный символ означает запрет размещения использованных электроинструментов вместе с другими отходами (за это грозит наказание в виде штрафа). Опасные компоненты, имеющиеся в электрическом и электронном оборудовании, отрицательно влияют на окружающую среду и здоровье.

Домашнее хозяйство должно способствовать восстановлению и повторному использованию (рециклированию) использованного оборудования. В Польше и в Европе создаётся или уже существует система сбора использованного оборудования, предусматривающая, что все пункты продажи в/у оборудования обязаны принимать использованное оборудование. Кроме того, имеются пункты приёма в/у оборудования.

RO

INSTRUCȚII DE FOLOSIRE
ASPIRATOR INDUSTRIAL PENTRU CURĂȚAT USCAT ȘI UMED THK20

Traducere din instrucțiunea originală



ÎNAINTE DE UTILIZARE, CITIȚI ACESTE INSTRUCȚIUNI.

Păstrează instrucțiunile pentru o folosire viitoare.



ATENȚIE! Citește toate avertismentele referitoare la protecția muncii marcate cu simboluri ⚠ și toate indicațiile referitoare la utilizarea în siguranță.

Nerespectarea avertismentelor de mai jos, poate duce la accidente și la electrocutare, incendii și/sau la vătămări corporale.

Păstrează toate avertismentele și indicațiile referitoare la protecția muncii, pentru a le folosi în viitor.

INDICAȚII DE SIGURANȚĂ:



AVERTIZARE! Aspiratorul poate fi utilizat doar dacă prezintă suficiente informații referitoare la utilizarea acestuia, materialele aspirate și modul de utilizare a acestuia. Instruirea adecvată reduce riscul de utilizare necorespunzătoare a aparatului sau acela de rănire.

• Acest echipament nu poate fi utilizat de către persoane (inclusiv copii) cu capacitate fizică, senzorială sau psihică redusă, ori de către persoane fără experiență sau care nu cunosc echipamentul, cu excepția cazului în care acest fapt are loc sub supraveghere sau în conformitate cu

instrucțiunile de utilizare a echipamentului, care a fost transmisă de către persoanele responsabile pentru siguranța acestora. În caz contrar există pericolul ca aparatul să fie utilizat în mod inadecvat și, de asemenea, pot apărea unele leziuni.

• Trebuie să fiți precauți, să observați ce se întâmplă și să fiți prudenți atunci când utilizați aspiratorul. Nu utilizați aspiratorul în caz de oboseală, sau sub influența substanțelor narcotice, alcoolului sau medicamentelor. În momentul de neatenție în timpul funcționării aspiratorului poate provoca răni grave.

• Nu permiteți accesul copiilor și observatorilor în locurile în care este utilizat aspiratorul. Distragerea atenției poate duce la pierderea controlului asupra aparatului.

• Fiți foarte prudenți atunci când aspirați scările.



AVERTIZARE! Aspiratorul trebuie utilizat doar pentru lucrările la care este prevăzut. Aspiratorul trebuie adaptat pentru aspirarea pieselor uscate, iar după întreprinderea pașilor adecvați și pentru aspirarea de lichide.



ATENȚIE! Nu utilizați aspiratorul ca și pompă de apă. Aspiratorul este destinat pentru aspirarea amestecurilor apă-aer. Pătrunderea apei în aparat crește riscul de